

CÂMARA DOS DEPUTADOS**TVR
N.º 897, DE 2014
(Do Poder Executivo)
MSC 217/2014
AV 280/2014**

Submete à apreciação do Congresso Nacional o ato constante da Portaria nº 90, de 12 de abril de 2013, que autoriza a Associação Comunitária Cultural 13 de Setembro a executar, pelo prazo de dez anos, sem direito de exclusividade, serviço de radiodifusão comunitária no município de Mercedes, Estado do Paraná.

(ÀS COMISSÕES DE CIÊNCIA E TECNOLOGIA, COMUNICAÇÃO E INFORMÁTICA; E DE CONSTITUIÇÃO E JUSTIÇA E DE CIDADANIA (ART. 54, RICD).REGIME DE TRAMITAÇÃO : ART. 223 CFAPRECIÇÃO: PROPOSIÇÃO SUJEITA À APRECIÇÃO CONCLUSIVA(PARECER 09/90 - CCJR))

Mensagem nº 217

Senhores Membros do Congresso Nacional,

Nos termos do art. 49, inciso XII, combinado com o § 3º, do art. 223, da Constituição, submeto à apreciação de Vossas Excelências, acompanhadas de Exposições de Motivos do Senhor Ministro de Estado das Comunicações, autorizações outorgadas às entidades abaixo relacionadas para executarem, pelo prazo de dez anos, sem direito de exclusividade, serviços de radiodifusão comunitária, conforme os seguintes atos:

- 1 - Portaria nº 398, de 24 de julho de 2007 – Associação América Artística e Cultural de Uberaba, no município de Uberaba – MG;
- 2 - Portaria nº 498, de 19 de dezembro de 2012 – Associação Comunitária e Educativa Nova Colina - ACENCO, no município de Sobradinho – DF;
- 3 - Portaria nº 499, de 19 de dezembro de 2012 – Associação de Radiodifusão Comunitária de Ibaretama – ARCI, no município de Ibaretama – CE;
- 4 - Portaria nº 501, de 19 de dezembro de 2012 – Associação Rádio Comunitária Alto Paraíso, no município de Alto Paraíso – PR;
- 5 - Portaria nº 522, de 27 de dezembro de 2012 – Instituto Silver de Referência da Assistência Social, no município de São José da Lapa – MG;
- 6 - Portaria nº 25, de 8 de março de 2013 – Associação Comunitária Cultural Minuano de Sarandi, no município de Sarandi – RS;
- 7 - Portaria nº 90, de 12 de abril de 2013 – Associação Comunitária Cultural 13 de Setembro, no município de Mercedes – PR;
- 8 - Portaria nº 92, de 12 de abril de 2013 – Associação Comunitária Santos Dumont, no município de Goiânia - GO;
- 9 - Portaria nº 133, de 15 de maio de 2013 – Associação Comunitária, Cultural e Desenvolvimento Social de Montauri, no município de Montauri - RS;
- 10 - Portaria nº 136, de 17 de maio de 2013 – Associação Cultural Amigos de Benedito Novo – ASCABEN, no município de Benedito Novo – SC;
- 11 - Portaria nº 143, de 24 de maio de 2013 – Associação Cultural de Comunicação Comunitária Aliança Educadora FM, no município de Nova Aliança – SP;
- 12 - Portaria nº 151, de 6 de junho de 2013 – Associação Amigos de Primavera III, no município de Primavera do Leste – MT;
- 13 - Portaria nº 165, de 20 de junho de 2013 – Associação Comunitária de Campina da Lagoa, no município de Campina da Lagoa – PR;

PORT. 90/13.

EM nº 00033/2013 MC

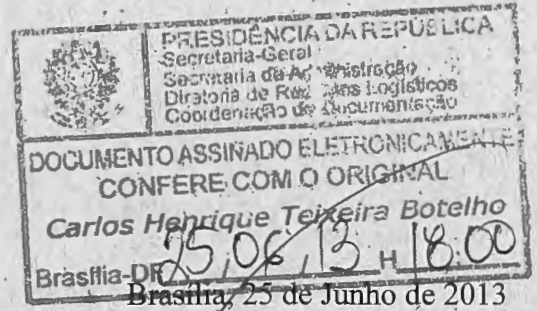

Excelentíssima Senhora Presidenta da República,

1. Encaminho a Vossa Excelência Portaria de Outorga de Autorização e respectiva documentação para que a entidade **Associação Comunitária, Cultural 13 de Setembro**, no Município de Mercedes, Estado do Paraná, explore o serviço de radiodifusão comunitária, em conformidade com o que dispõe *caput* do art. 223, da Constituição da República Federativa do Brasil e a Lei nº 9.612, de 19 de fevereiro de 1998.
2. A entidade requereu ao Ministério das Comunicações sua inscrição para prestar o serviço de radiodifusão comunitária, cuja documentação inclui manifestação de apoio da comunidade, numa demonstração de receptividade da filosofia de criação desse braço da radiodifusão, de maneira a incentivar o desenvolvimento e a sedimentação da cultura geral das localidades postulantes.
3. Como se depreende da importância da iniciativa comandada por Vossa Excelência, essas ações permitem que as entidades trabalhem em conjunto com a comunidade, auxiliando não só no processo educacional, social e cultural, mas, também, servem de elo à integração, por meio de informações benéficas a todos os segmentos e a todos esses núcleos populacionais.
4. Sobre o caso em espécie, foram efetuadas análises técnica e jurídica da petição apresentada, constando a inexistência de óbice legal e normativo ao pleito, o que se conclui da documentação de origem, consubstanciada no Processo Administrativo nº 53000.007561/2009, que ora faço acompanhar, com a finalidade de subsidiar os trabalhos finais.
5. Em conformidade com os preceitos constitucionais e legais, a outorga de autorização, objeto do presente processo, passará a produzir efeitos legais somente após deliberação do Congresso Nacional, a teor do § 3º do art. 223 da Constituição Federal.

Respeitosamente,

Assinado eletronicamente por: Paulo Bernardo Silva

53000 007561 / 2009-42

PUBLICADO NO DIÁRIO OFICIAL DE 15/04/13 Página: 107 Seção: I ANOTADO POR: <i>[assinatura]</i>
--

PORTARIA Nº 90 , DE 12 DE ABRIL DE 2013.

O MINISTRO DE ESTADO DAS COMUNICAÇÕES, no uso de suas atribuições, considerando o disposto no inciso II do art. 9º e art. 19 do Regulamento do Serviço de Radiodifusão Comunitária, aprovado pelo Decreto nº 2.615, de 3 de junho de 1998, na Lei nº 9.612, de 19 de fevereiro de 1998, e tendo em vista o que consta do Processo Administrativo nº 53000.007561/2009, resolve:

Art. 1º Outorgar autorização à **Associação Comunitária Cultural 13 de Setembro**, com sede à Rua Dr. João Inácio, nº472 - Centro, Município de Mercedes, Estado do Paraná, para executar o Serviço de Radiodifusão Comunitária, pelo prazo de dez anos, sem direito de exclusividade.

Parágrafo único. A autorização reger-se-á pela Lei nº 9.612, de 19 de fevereiro de 1998, leis subsequentes, seus regulamentos e normas complementares.

Art. 2º A entidade autorizada deverá operar com o sistema irradiante localizado na Rua Dr. João Inácio, nº472 - Centro, Município de Mercedes, estado do Paraná, nas coordenadas geográficas com latitude em 24º27'00"S e longitude em 54º09'57"W, utilizando a frequência de 87,9 MHz.

Art. 3º Este ato somente produzirá efeitos legais após deliberação do Congresso Nacional, nos termos do § 3º do art. 223 da Constituição, devendo a entidade iniciar a execução do serviço, em caráter definitivo, no prazo de seis meses a contar da data de publicação do ato de deliberação.

Art. 4º Esta Portaria entra em vigor na data de sua publicação.

PAULO BERNARDO SILVA
Ministro de Estado das Comunicações

EM 33 / MC

PRIMEIRA-SECRETARIA

RECEBIDO nesta Secretaria

Em 18/07/2014 às 16:40 horas

João Vitor 4.766
Assinatura Ponto

MSC. 217/2014

Aviso nº 280 - C. Civil.

Em 23 de julho de 2014.

A Sua Excelência o Senhor
Deputado MÁRCIO BITTAR
Primeiro Secretário da Câmara dos Deputados

Assunto: Radiodifusão.

Senhor Primeiro Secretário,

Encaminho a essa Secretaria Mensagem da Excelentíssima Senhora Presidenta da República na qual submete à apreciação do Congresso Nacional os atos que autorizam a execução de serviços de radiodifusão comunitária constantes das Portarias nºs 398, de 2007, 498, 499, 501 e 522, de 2012, 25, 90, 92, 133, 136, 143, 151, 165, 171, 202, 203, 205, 210, 238, 311 e 313, de 2013.

Atenciosamente,

Aloizio Mercadante
ALOIZIO MERCADANTE
Ministro de Estado Chefe da Casa Civil
da Presidência da República

PRIMEIRA - SECRETARIA
Em 18/07/2014
De ordem, ao Senhor Secretário Geral da Mesa, para as devidas providências.
<i>Eugenio de Borba Amaro</i>
EUGENIO DE BORBA AMARO Chefe de Gabinete

Secretaria-Geral da Mesa SFPCO 02/Pres/2014 12:48
Ponto: 4553
Ass.: *mercadante* 015200
JSec.



SERVIÇO PÚBLICO FEDERAL

29°

NOTA 2098/13

INTERESSADO:

ASSUNTO:

TVR
897/2014

OUTROS DADOS:

PROCESSO Nº 3000.007261/2009-42
ASSOCIAÇÃO COMUNITÁRIA, CULTURAL 13 DE SETEMBRO
MERCEDDES/PR

MOVIMENTAÇÕES

SEQ.	SIGLA	CÓDIGO	DATA	SEQ.	SIGLA	CÓDIGO	DATA
01			/ /	15			/ /
02			/ /	16			/ /
03			/ /	17			/ /
04			/ /	18			/ /
05			/ /	19			/ /
06			/ /	20			/ /
07			/ /	21			/ /
08			/ /	22			/ /
09			/ /	23			/ /
10			/ /	24			/ /
11			/ /	25			/ /
12			/ /	26			/ /
13			/ /	27			/ /
14			/ /	28			/ /

AS MOVIMENTAÇÕES DEVERÃO SER COMUNICADAS AO PROTOCOLO

RADCOI

ANEXOS

23 ABR 2013



MINISTÉRIO DAS COMUNICAÇÕES
SECRETARIA DE SERVIÇOS DE COMUNICAÇÃO ELETRÔNICA
DEPARTAMENTO DE OUTORGA DE SERVIÇOS
RADIODIFUSÃO COMUNITÁRIA

OK
SCE - M

Documento nº: 53000.007561/2009-42

Localidade: MERCEDES/PR

Entidade: ASSOCIAÇÃO COMUNITÁRIA, CULTURAL 13 DE SETEMBRO

Assunto: Requerimento de Demonstração de Interesse

Senhor Coordenador

Tendo em vista que ASSOCIAÇÃO COMUNITÁRIA, CULTURAL 13 DE SETEMBRO, na localidade de Mercedes no Estado do Paraná, apresenta para homologação do Ministério das Comunicações Requerimento de Demonstração de Interesse para o Serviço de Radiodifusão Comunitária, opino no sentido de que seja providenciada a abertura do competente processo administrativo.

Brasília, 06 de abril de 2009.

Rochelle Brito Pereira

Chefe de Serviço

Rochelle Brito Pereira

Chefe de Serviço de Radiodifusão Comunitária

Matrícula 16.23.417

SERAC/CORAC/DEOC/SCE

De acordo. Proceda-se conforme proposto.

Brasília, 07 de abril de 2009.

Gleucione A.T. Júnior

Coordenador

Gleucione A. T. Júnior

Mat. 16.23.417

Coordenador de Radiodifusão Comunitária

CORAC/CGEO/DEOC/SCE



CNPJ → DOK
02
2

REQUERIMENTO DE DEMONSTRAÇÃO DE INTERESSE PARA EXECUÇÃO DO SERVIÇO DE RADIODIFUSÃO COMUNITÁRIA

MINISTÉRIO DAS COMUNICAÇÕES
BRASÍLIA - DF

53000 007561/2009-42

Exmo Sr. Ministro de Estado das Comunicações,

SEPRO/DILOG/COLOG/CGRL/SPO

26/02/2009-11:07

A ASSOCIAÇÃO COMUNITÁRIA, CULTURAL 13 DE SETEMBRO, denominada de "ACC13S", inscrita no CNPJ sob o nº 09/113.888/0001-43, com sede Rua Dr. João Inácio 472, na cidade de Mercedes, Estado do Paraná, CEP 85998-000, Telefone 045- 32561135, correio eletrônico Romaldo@mjrnet.com.br, entidade sem fins lucrativos, legalmente constituída e devidamente registrada no órgão competente, vem, respeitosamente à presença de Va. Ex^a., nos termos de que trata o item 3 da Norma Complementar nº 1/2004, demonstrar interesse em executar o Serviço de Radiodifusão Comunitária, na área abrangida pelo círculo de raio igual a 1 Km, com centro localizado na Rua Dr. João Inácio 472, Mercedes, Estado do Paraná, de coordenadas geográficas 24° 35' 40"S de latitude e 54° 09' 54"W de longitude, onde pretende instalar o sistema irradiante de sua estação, e solicitar a designação de canal para execução do Serviço.

Declaro ter conhecimento de que o presente requerimento se destina somente a registro de dados no Sistema de Informação do Serviço de Radiodifusão Comunitária – Sistema RadCom para conhecimento, pelo Ministério das Comunicações, do interesse desta entidade em executar o Serviço na localidade informada, não gerando qualquer direito à autorização para essa execução.

Mercedes, 16 de fevereiro de 2009

FIRMA RECONHECIDA
TABELIONATO NARDELLO

Nome do representante da entidade: **ROMALDO HAMM**
CPF: 482.711.019-00

Endereço para correspondência: Rua Dr. João Inácio 472, centro, na cidade de Mercedes, Estado do Paraná, CEP 85.998-00
Telefone para contato; 014-45-3256:1135
Correio eletrônico (e-mail) Romaldo@mjrnet.com.br

7 ABR 2009

TABELIONATO DE NOTAS
N
Nardella Nardella

TABELIONATO MARCELLO
 R. 7 De Setembro, 1303-Fone (045) 3254-2418
 Marechal Cândido Rondon - PR

RECONHECO e dou fe a(s) firma(s) de:
 (CPF: 001-ROBALDO HANN.....
 por SEKELHANCA.

Em Testemunho *Gian* da verdade.
 MAR. CANDIDO RONDON, 19/02/2009.

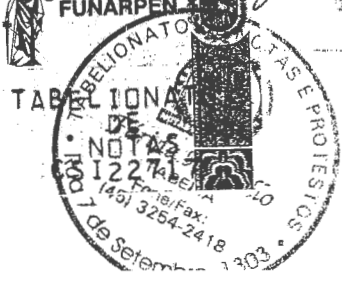

Gian Franco Nardello Rotta
 GIAN FRANCO NARDELLO ROTTA
 ESCRIVENTE JURAMENTADO

Comprovante de Inscrição e de Situação Cadastral

Contribuinte,

Confira os dados de Identificação da Pessoa Jurídica e, se houver qualquer divergência, providencie junto à RFB a sua atualização cadastral.

RECIBO DE
ENTRADA EM
SISTEMA
M. 01/05/07
SCE/SC**REPÚBLICA FEDERATIVA DO BRASIL****CADASTRO NACIONAL DA PESSOA JURÍDICA**

NÚMERO DE INSCRIÇÃO 09.113.888/0001-43		COMPROVANTE DE INSCRIÇÃO E DE SITUAÇÃO CADASTRAL		DATA DE ABERTURA 05/10/2007	
NOME EMPRESARIAL ASSOCIACAO COMUNITARIA, CULTURAL 13 DE SETEMBRO					
TÍTULO DO ESTABELECIMENTO (NOME DE FANTASIA) ASSOCIACAO 13 DE SETEMBRO					
CÓDIGO E DESCRIÇÃO DA ATIVIDADE ECONÔMICA PRINCIPAL 94.30-8-00 - Atividades de associações de defesa de direitos sociais					
CÓDIGO E DESCRIÇÃO DAS ATIVIDADES ECONÔMICAS SECUNDÁRIAS 94.93-6-00 - Atividades de organizações associativas ligadas à cultura e à arte 94.99-5-00 - Atividades associativas não especificadas anteriormente					
CÓDIGO E DESCRIÇÃO DA NATUREZA JURÍDICA 399-9 - OUTRAS FORMAS DE ASSOCIAÇÃO					
LOGRADOURO R DR. JOAO INACIO		NÚMERO 472		COMPLEMENTO	
CEP 85.999-000	BAHIA PROPOSTA CENTRO	MUNICÍPIO MERCEDES		UF PR	
SITUAÇÃO CADASTRAL ATIVA				DATA DA SITUAÇÃO CADASTRAL 05/10/2007	
SITUAÇÃO ESPECIAL *****				DATA DA SITUAÇÃO ESPECIAL *****	

Aprovado pela Instrução Normativa RFB nº 748, de 28 de junho de 2007.

Emitido no dia 05/10/2007 às 13:51:03 (data e hora de Brasília).

Voltar

23 ABR 2013





MINISTÉRIO DAS COMUNICAÇÕES
SECRETARIA DE SERVIÇOS DE COMUNICAÇÃO ELETRÔNICA
DEPARTAMENTO DE OUTORGA DE SERVIÇOS
RÁDIO-DIFUSÃO COMUNITÁRIA

DESPACHO DE INDEFERIMENTO DE REQUERIMENTO

Requerimento nº: 53000.007561/2009-42

Localidade: Mercedes/PR

Entidade: ASSOCIAÇÃO COMUNITÁRIA CULTURAL 13 DE SETEMBRO

Em atenção ao requerimento de demonstração de interesse para o Serviço de Radiodifusão Comunitária encaminhado pela ASSOCIAÇÃO COMUNITÁRIA CULTURAL 13 DE SETEMBRO, na localidade de Mercedes, no Estado de Paraná, e considerando a não validação dos dados indicados pela entidade, foi providenciado, nesta data, o indeferimento do requerimento apresentado pela interessada, por meio do presente Despacho.

A decisão do indeferimento se fundamenta no que se segue:

Diante das coordenadas indicadas ($24^{\circ} 35' 40''\text{S} / 54^{\circ} 09' 54''\text{W}$) para a Rua Dr. João Inácio, nº 472, este Departamento efetuou análise técnica e constatou que as mesmas estão incorretas e fora da localidade, resultando em 15,63 km de distância das coordenadas do IBGE da localidade, que são: $24^{\circ} 27' 14''\text{S} / 54^{\circ} 09' 42''\text{W}$, não sendo possível dar andamento ao seu requerimento de demonstração de interesse.

Obs.: A distância entre as duas coordenadas informadas foi calculada mediante a teoria dos cossenos da geometria esférica considerando cada grau como 111,185 km.

Em face do exposto e em decorrência de que tal fato, impossibilita a confirmação do cadastro do requerimento junto ao Ministério das Comunicações, e a entidade deverá ser comunicada acerca do INDEFERIMENTO do pedido, mediante ofício enviado por AR Postal.

Brasília, 30 de junho de 2009.

CARLOS ALBERTO FREIRE RESENDE
Diretor do Departamento de Outorga de Serviços

MINISTÉRIO DAS COMUNICAÇÕES
SECRETARIA DE SERVIÇOS DE COMUNICAÇÃO ELETRÔNICA
DEPARTAMENTO DE OUTORGA DE SERVIÇOS

Esplanada dos Ministérios – Bloco “R” – 3º andar - anexo oeste - sala 300 – 70044-900 – Brasília/DF
Fone: (61) 3311-6177 – Fax: (61) 3311-6617



Ofício nº 2759 /2009/RADCOM/DOS/SSCE-MC

Brasília, 30 de junho de 2009.

Ao Senhor
ROMALDO HAMM
Associação Comunitária Cultural 13 de Setembro
Rua Dr. João Inácio, nº 472
85998-000 – Mercedes/PR

Assunto: Indeferimento da Demonstração de Interesse para o Serviço de Radiodifusão Comunitária

Prezado Senhor,

Em atenção ao requerimento encaminhado a este Ministério sob o protocolo de nº 53000.007561/2009-42, em nome da **ASSOCIAÇÃO COMUNITÁRIA CULTURAL 13 DE SETEMBRO**, no qual a entidade manifesta interesse de autorização para execução do Serviço de Radiodifusão Comunitária, na localidade de **Mercedes**, no Estado de **Paraná**, temos a informar o que se segue:

Diante das coordenadas indicadas (**24° 35' 40"S / 54° 09' 54"W**) para a **Rua Dr. João Inácio, nº 472**, este Departamento efetuou análise técnica e constatou que as mesmas **estão incorretas e fora da localidade**, resultando em **15,63 km de distância das coordenadas do IBGE** da localidade, que são: **24° 27' 14"S / 54° 09' 42"W**, não sendo possível dar andamento ao seu requerimento de demonstração de interesse

Em face de todo o exposto, informamos o **INDEFERIMENTO** do seu requerimento, em decorrência **dos dados incorretos, causando inviabilidade técnica da pretensão**, impossibilitando nova publicação de Aviso de Habilitação para a localidade de interesse, conforme estabelecido no art. 9º §1º da Lei 9612/98.

Atenciosamente,

CARLOS ALBERTO FREIRE REZENDE
Diretor do Departamento de Outorga de Serviços

rbpv/DOS/SSCE/MC

23 ABR 2009

7561 / 09 RAQ

**REQUERIMENTO DE DEMONSTRAÇÃO DE INTERESSE PARA
EXECUÇÃO DO SERVIÇO DE RADIODIFUSÃO COMUNITÁRIA**

MINISTÉRIO DAS COMUNICAÇÕES
BRASÍLIA - DF

53000 034234/2009-63

Exmo. Sr. Ministro de Estado das Comunicações,

SEPRODIOLOGICOLOG/CGRL/SPO

28/07/2009-10:14

SETA00

A ASSOCIAÇÃO COMUNITÁRIA, CULTURAL 13 DE SETEMBRO, (denominada "ACC13S)), inscrita no CNPJ sob o nº 09/113.888/0001-43, com sede na Rua Dr. João Inácio 472, na cidade de Mercedes, Estado do Paraná, na cidade de Mercedes, Estado do Paraná, CEP 85998-000, telefone 045- 32561135, correio eletrônico Romaldo@mjrnet.com.br, entidade sem fins lucrativos, legalmente constituída e devidamente registrada no órgão competente, vem, respeitosamente à presença de Va. Ex^ª., nos termos de que trata o item 3 da Norma Complementar nº 1/2004, demonstrar seu interesse em executar o Serviço de Radiodifusão Comunitária, na área abrangida pelo círculo de raio igual a 1 Km, com centro localizado na Rua Dr. João Inácio 472, Mercedes, Estado do Paraná, de coordenadas geográficas 24° 27' 14" S de latitude e 54° 09' 42" W de longitude, onde pretende instalar o sistema irradiante de sua estação, e solicitar a designação de canal para a execução do Serviço.

Declaro ter conhecimento de que o presente requerimento se destina somente a registro de dados no Sistema de Informação do Serviço de Radiodifusão Comunitária - Sistema RadCom para conhecimento, pelo Ministério das Comunicações, do interesse desta entidade em executar o Serviço na localidade informada, não gerando qualquer direito referente à autorização para essa execução.

Mercedes, 20 de julho de 2009.

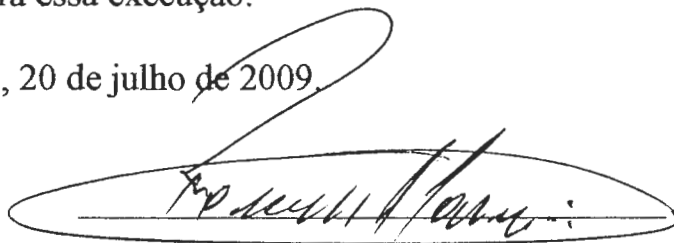

Nome do representante da entidade: ROMALDO HAMM

CPF: 482.711.109-00

Endereço para correspondência : Rua Dr. João Inácio 472, na cidade de Mercedes, Estado do Paraná, CEP 85998-000,

Telefone para contato: OXX- 45- 32561135;

Correio eletrônico (e-mail): Romaldo@mjrnet.com.br,

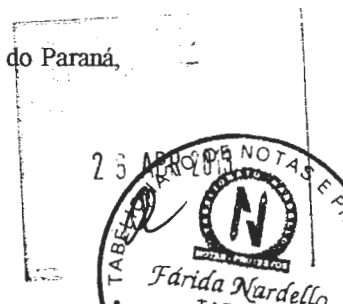

TABELIONATO MARDELLO
R. 7 De Setembro: 1308-Fone(045)3254-2411
Marechal Cândido Rondon - PR

RECONHECO e dou fe a(s) firma(s) de:
[Código] - ROMALDO HAMM
por SEMELHANÇA.

Em Testemunho da verdade.
MARC. CANDIDO RONDON, 20/07/2009.

ERCILIA MARIA MARDELLO
ESCREVENTE JURAMENTADA



TABELIONATO
DE
NOTAS
Nº CWH60946

CARTÓRIO DE REGISTRO DE
PESSOAS JURÍDICAS
Lincon Iurkiv Gomes
OFICIAL DESIGNADO
(Portaria nº 14/06)
MARECHAL CÂNDIDO RONDON - PARANÁ

SECRETARIA DE REGISTRO DE PESSOAS JURÍDICAS
SBS

ASSOCIAÇÃO COMUNITÁRIA CULTURAL 13 DE SETEMBRO

ATA DE REUNIÃO DE FUNDAÇÃO DA ASSOCIAÇÃO

Aos 13 dias do mês de setembro de 2007 (13.09.2007), no horário das 20:00 horas, na Rua Dr. João XXIII, 472, centro, cidade de Mercedes, Comarca de Marechal Cândido Rondon, Estado do Paraná, reuniu-se um grupo de pessoas com o intuito de fundar uma Associação Comunitária. Os trabalhos foram dirigidos pelo senhor Romaldo Hamm, que inicialmente saudou os presentes para na sequência colocar em discussão a possibilidade de se criar a aludida fundação bem como a constituição da futura diretoria. Após criterioso debate entre os presentes, decidiu-se por unanimidade pela criação e fundação da Associação, que terá como objetivo desenvolver o espírito comunitário e solidário, segundo os princípios humanistas, passando a chamar-se de "ASSOCIAÇÃO COMUNITÁRIA CULTURAL 13 DE SETEMBRO", com sede no endereço acima declinado. Ato contínuo, se decidiu que a primeira diretoria a comandar a recém criada Associação, se constituirá da seguinte maneira: para ocupar o cargo de Diretor Presidente, foi eleito o senhor Romaldo Hamm e assim sucessivamente, Diretor Vice Presidente: Erni Bruno Graunke; Primeiro Secretário: Vilson Moenster; Segundo Secretário: Rosa Ângela Rauber; Primeiro Tesoureiro: Lurdes Hamm Faro e Diretor de Comunicação: Rafael Hamm Faro. Assim sendo, tendo esgotado a pauta do dia, deu-se por encerrada a presente reunião, da qual eu, secretário lavrei esta ata. (assinaturas) ROMALDO HAMM, VILSON MONSTER, ERNI BRUNO GRAUNKE, ROSA ANGELA RAUBER, RAFAEL HAMM FARO E LURDES HAMM FÁRO.

Romaldo Hamm
ROMALDO HAMM
Presidente

FIRMA RECONHECIDA
TABELONATO NARDELLO

TABELONATO NARDELLO
R. 7 De Setembro, 1303 - Fone (045) 3254-2418
Marechal Cândido Rondon - PR

RECONHECO e dou fe a(s) firma(s) de:
MCHFDTC21-ROMALDO HAMM.....
por SEMELHANÇA.

Em Testemunho da verdade,
MARC. CANDIDO RONDON, 04/10/2007.

ERLILIA MARTA NARDELLO
ESCREVENTE JURAMENTADA

Cartório do Distribuidor Público
MARECHAL CÂNDIDO RONDON - PARANÁ

Livro N.º 03
04/10/07
Carla

Associação Sequinoi da Comarca
DISTRIBUIDOR
CBG47336

TABELONATO DE NOTAS E PROTESTOS
Fárida Nardello
TABELONATO DE NOTAS E PROTESTOS
FONE: (45) 211-2418

TABELONATO DE NOTAS E PROTESTOS
N.º CDG84717

25 ABR 2007
TABELONATO DE NOTAS E PROTESTOS
Fárida Nardello
TABELIA
Fone/Fax:

CARTÓRIO DE REGISTRO DE TÍTULOS E DOCUMENTOS E PESSOAS JURÍDICAS
 Marechal Cândido Rondon Estado do Paraná
 Apontado sob o nº 40202, do Protocolo nº A.5
 De Registro nº 2.986 do Livro nº A.22
 Mal. Cândido Rondon/PR 05 de Setembro de 2007.

[Handwritten signature]

Lei: 13.228 de 18/07/2001
SELO FUNARPEN
CARTÓRIO DE REGISTRO DE PESSOAS JURÍDICAS
 Lincon Iurkiv Gomes
 OFICIAL DESIGNADO
 (Portaria nº 14/06)
 MARECHAL CÂNDIDO RONDON PARANÁ
 TIT E DOC E PESSOAS JURÍDICAS CCZ54988

AUTENTICAÇÃO

CERTIFICO e dou fé, que a presente cópia está conforme o original que me foi apresentado.

M. C. Rondon, 20 JUL. 2009 PR

- FÁRIDA NARDELLO Notária
- MERCILIA MARIA NARDELLO
- VILMAR DINNEBERG
- AMELIA HACKBARTH
- GIANFRANCO NARDELLO ROTTA

Escreva Juramentados

TABELIONATO DE NOTAS
 Lei: 13.228 de 18/07/2001
SELO FUNARPEN
 FÁRIDA NARDELLO
 TABELIONATO DE NOTAS
 Nº 2418
 20 de JUL de 2009

[Faint mirrored text from reverse side of the page]

29.2nd 7565109

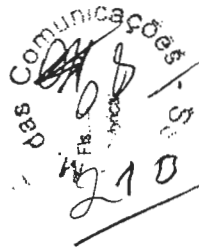

**REQUERIMENTO PARA AUTORIZAÇÃO
EXECUÇÃO DO SERVIÇO DE RADIODIFUSÃO COMUNITÁRIA.**

Exmo Sr. Ministro de Estado das Comunicações.

A ASSOCIAÇÃO COMUNITÁRIA CULTURAL 13 DE SETEMBRO, inscrita no CNPJ. sob o n.º 09.113.888/0001-43, com pedido inicial protocolado junto ao Ministério das Comunicações, sob o n.º ~~53000.007561/2009~~, tendo sua sede na Rua Dr. João Inácio, n.º 472, Bairro Centro, na cidade de Mercedes, Estado do Paraná, CEP. 85.998-000, fone para contato: (0xx45)32561135, Correio Eletrônico: Entidade sem fins lucrativos, legalmente constituída e devidamente registrada no órgão competente, vem, respeitosamente a presença de Vossa Excelência, em atendimento ao **Aviso 01/2010**, apresentar a documentação de que trata o item 7 da Norma n.º 1/2004 – Norma Complementar do Serviço de Radiodifusão Comunitária, aprovada pela Portaria MC n.º 103 de 23 de Janeiro de 2004, publicada no Diário Oficial da União de 26 subsequente; Ou seja, apresentar o **PROCESSO DE HABILITAÇÃO**,

Mercedes/Pr, 20 de Março de 2010.

Presidente da Associação

ROMALDO HAMM

CPF. n.º 482.711.019-00

MINISTÉRIO DAS COMUNICAÇÕES
BRASÍLIA - DF

53000 022338/2010-69

SEAPASCE

05/05/2010-14:56

DOCUMENTO ANEXADO
NESTA DATA

10 / 05 / 2010.

Laura

25 ABR 2010

a
SEVEX



I - RELACÃO DE DOCUMENTOS APRESENTADOS.

1 – Cópia de comprovante de Inscrição no Cadastro Nacional de Pessoas Jurídicas do Ministério da Fazenda – CNPJ/MF	Sim X	Não
2 – Cópia do Estatuto Social, devidamente Registrado	Sim X	Não
3 – Cópia Ata de Constituição da Entidade devidamente Registrada	Sim X	Não
4 – Cópia da Ata de Eleição da Diretoria em exercício, (Registrada)	Sim X	Não
5 – Relação contendo o nome de todos os associados, pessoas naturais e jurídicas	Sim X	Não
6 – Prova de que seus Diretores são brasileiros natos ou naturalizados há mais de 10 (dez) anos (Registro Nascimento)	Sim X	Não
7 – Prova que seus Diretores são maiores de 18 (dezoito) anos ou emancipados (Identidade/Rg. e CPF.)	Sim X	Não
8 – Declaração, assinada pelo representante legal, especificando o endereço completo da Sede da Entidade.	Sim X	Não
9 – Declaração, assinada pelo representante legal, de que todos seus dirigentes residem na área da comunidade a ser atendida pela Estação ou na área urbana da localidade, conforme o caso	Sim X	Não
10 – Declaração, assinada por todos os diretores, comprometendo-se ao Fiel cumprimento das Normas estabelecidas para o Serviço.	Sim X	Não
11 – Declaração, assinada pelo representante legal, de que a Entidade não é executante de qualquer modalidade de serviço de Radiodifusão, inclusive Comunitária, ou de quaisquer serviço de distribuição de sinais de Televisão mediante assinatura, bem como de que a Entidade não tem como integrante de seu quadro diretivo ou de associados, pessoas que, nessas condições, participem de outra Entidade detentora de outorga para execução de quaisquer dos serviços mencionados.	Sim X	Não
12 – Declaração, assinada pelo representante legal, constando a denominação de Fantasia da Emissora.	Sim X	Não

23² ABR 2013

a

03
 10/10/2013
 das
 S.S.C.E.

13 – Declaração, assinada pelo representante legal, de que o local pretendido para instalação do Sistema Irradiante possibilita o atendimento do disposto no subitem 18.2.7.1 ou 18.2.7.1.1 da Norma Complementar n.º 1/2004	Sim X	Não
--	----------	-----

14 – Declaração, assinada por profissional habilitado ou por representante legal da Entidade, confirmando as Coordenadas Geográficas, na padronização GPS-SAD69 ou WGS 84 e o endereço proposto para instalação do Sistema Irradiante.	Sim X	Não
--	----------	-----

15 – Declaração, assinada pelo representante legal, de que a Entidade apresentará Projeto Técnico de acordo com as Disposições da Norma Complementar n.º 1/2004 e com os dados indicados em seu Requerimento, caso seja selecionado..	Sim X	Não
---	----------	-----

16 – Comprovante de recolhimento de Taxa relativa às despesas de Cadastramento.	Sim X	Não
---	----------	-----

II – MANIFESTAÇÕES DE APOIO.

1 – Manifestações de Apoio individual contendo o nome, o n.º da Identidade, o Endereço do domicílio ou residência, o Código de Endereçamento Postal (CEP) e a Assinatura do Declarante.	Sim X	Não
1.1 – Soma das Manifestações Individuais apresentadas	!	!

2 – Manifestação de Apoio Coletiva, apresentada sob a forma de Abaixo Assinado, contendo o nome, o n.º de Identidade, o endereço do domicílio ou residência, o Código de Endereçamento Postal (CEP) e a Assinatura de cada Declarante.	Sim X	Não
2.1 – Soma das Assinaturas constantes das manifestações de Apoio Coletivas, apresentadas sob a forma de Abaixo-assinado.		

3 – Manifestação de Apoio apresentadas por Entidades Associativas e Comunitárias, legalmente constituídas e sediadas na área pretendida para a execução do Serviço, contendo a denominação da Entidade apoiadora, o endereço da Sede, o CEP e a Assinatura do representante legal.	Sim X	Não
3.1 – Soma das Manifestações de Apoio das Entidades Associativas e Comunitárias apresentadas.		

3
 23 ABR 2013
 a

das Comunicações - SSC
 16
 M
 FB
 P. 10/10

ASSOCIAÇÃO COMUNITÁRIA CULTURAL 13 DE SETEMBRO.

MERCEDES - PARANÁ.

ÍNDICE

- = Requerimento com o Índice de toda a documentação 01 a 04
- = Cópia (autenticada) do Cartão do CNPJ. da Associação..... 05
- = Cópia (autenticada) do Estatuto Social da Associação..... 06 a 18
- = Cópia (autenticada) da ATA de Constituição e Diretoria Atual..... 19 a 23
- = Relação com nome e dados pessoais dos Associados..... 24 e 25
- = Cópia (autenticada) de documentos pessoais de todos os
Membros da Diretoria Executiva 26 e 31
- = Declaração da Dir. Geral, que comprova o Endereço e Sede..... 38
- = Declaração para comprovação que todos residem na área..... 39
- = Declaração de **Fiel-Cumprimento** de todos da Direção e Conselho... 40
- = Declaração que a Entidade e Diretoria não detém Outorgas..... 41
- = Declaração com o Nome de Fantasia da Associação 42
- = Declaração possibilita Disp. na N. 1/2004,SubIten 18.2.7.1..... 43
- = Declaração com endereço e as Coordenadas Geográficas..... 44
- = Declaração que apresentará o PROJETO TÉCNICO..... 45
- = Comprovante da Taxa relativa a Cadastramento..... 46
- = Manifestação de Apoio Individual (Pessoa Física) 47 a 60
- = Manifestação de Apoio Coletivo (Abaixo Assinado Pessoa Física)..... 61 a 139
- = Manifestação de Apoio de Outras Entidades (Pessoa Jurídica) 140 a 207
- = Manifestação de Apoio (Abaixo Assinado) de Dirigentes e Associados. 208 e 209

23 ABR 2013

a



Comprovante de inscrição e de Situação Cadastral

Contribuinte,

Confira os dados de Identificação da Pessoa Jurídica e, se houver qualquer divergência, providencie junto à RFB a sua atualização cadastral.

 REPÚBLICA FEDERATIVA DO BRASIL CADASTRO NACIONAL DA PESSOA JURÍDICA			
NÚMERO DE INSCRIÇÃO 09.113.888/0001-43 MATRIZ	COMPROVANTE DE INSCRIÇÃO E DE SITUAÇÃO CADASTRAL		DATA DE ABERTURA 05/10/2007
NOME EMPRESARIAL ASSOCIACAO COMUNITARIA, CULTURAL 13 DE SETEMBRO			
TÍTULO DO ESTABELECIMENTO (NOME DE FANTASIA) ASSOCIACAO 13 DE SETEMBRO			
CÓDIGO E DESCRIÇÃO DA ATIVIDADE ECONÔMICA PRINCIPAL 94.30-8-00 - Atividades de associações de defesa de direitos sociais			
CÓDIGO E DESCRIÇÃO DAS ATIVIDADES ECONÔMICAS SECUNDÁRIAS 94.93-6-00 - Atividades de organizações associativas ligadas à cultura e à arte 94.99-5-00 - Atividades associativas não especificadas anteriormente			
CÓDIGO E DESCRIÇÃO DA NATUREZA JURÍDICA 399-9 - ASSOCIACAO PRIVADA			
LOGRADOURO R DR. JOAO INACIO	NÚMERO 472	COMPLEMENTO	
CEP 85.998-000	BAIRRO/DISTRITO CENTRO	MUNICÍPIO MERCEDES	UF PR
SITUAÇÃO CADASTRAL ATIVA		DATA DA SITUAÇÃO CADASTRAL 05/10/2007	
MOTIVO DE SITUAÇÃO CADASTRAL			
SITUAÇÃO ESPECIAL *****		DATA DA SITUAÇÃO ESPECIAL *****	
Aprovado pela Instrução Normativa RFB nº 748, de 28 de junho de 2007.			
Emitido no dia 17/03/2010 às 17:29:31 (data e hora de Brasília).			

Voltar

A RFB agradece a sua visita. Para informações sobre política de privacidade e uso,

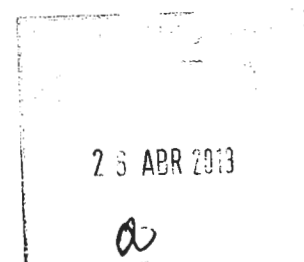

06 das Comunicações
AMFB 14
SCE
BR

ANO: 2.007

REPÚBLICA FEDERATIVA DO BRASIL



Comarca de Marechal Cândido Rondon - Estado do Paraná

REGISTRO DE PESSOA JURÍDICA

Lincon Jurkiv Gomes
OFICIAL DESIGNADO
(Portaria n.º 14/06)

TABELIONATO MERCEDES
AUTENTICAÇÃO

Natureza do Documento

ESTATUTO SOCIAL

Interessado(s)

ASSOCIAÇÃO COMUNITÁRIA, CULTURAL 13 de SETEMBRO, situada no Município de Mercedes / Estado do Paraná

Registrado sob n.º 2.987 do livro A / 22 de Registro de Pessoas Jurídicas

Em 05 de outubro (10) de 2007

OFICIAL
CARTÓRIO DE REGISTRO DE PESSOAS JURÍDICAS
Lincon Jurkiv Gomes
OFICIAL DESIGNADO
(Portaria n.º 14/06)
MARECHAL CÂNDIDO RONDON - PARANÁ

5 ABR 2013

AUTENTICAÇÃO
Autentico a presente cópia reprográfica, que confere com o original a mim apresentado, do que dou fé.
Mercedes - PR 16 MAR. 2010

MIRNA HAMM - Tabeliã
 KLEY HAMM - Substituto

Tabelionato Mercedes
Rua Dr. João Inácio, 387 - Centro
Mercedes - PR - Fone/Fax (45) 3256-1253
*Válido somente com o selo de autenticidade

CARTÓRIO DE MERCEDES

CERTIFICO que o Selo de Autenticidade de Atos foi afixado na última folha do presente documento.

O referido é verdade, do que dou fé
Mercedes - PR,

MIRNA HAMM - Tabeliã
 KLEY HAMM - Substituto



REPUBLICA FEDERATIVA DO BRASIL.
CARTÓRIO DE REGISTRO DE PESSOAS JURÍDICAS

Rua Dom João VI, nº: 821, sala 03, Edifício Veneza,
Caixa Postal 15, CEP: 85.960.000.

LINCON IURKIV GOMES
Oficial Juramentado
(Portaria nº: 14/06)

CERTIDÃO:

CARTÓRIO DE REGISTRO DE
PESSOAS JURÍDICAS
Lincon Iurkiv Gomes
OFICIAL DESIGNADO
(Portaria nº 14/06)
MARECHAL CÂNDIDO RONDON - PARANÁ



Eu, LINCON IURKIV GOMES, Oficial Designado do Cartório de Registro de Títulos e Documentos e Pessoa Jurídica, desta cidade e Comarca de Marechal Cândido Rondon / Estado do Paraná.

CERTIFICO, a pedido da pessoa interessada, que em data de ((05/10/2007)), foi feito o registro do **ESTATUTO SOCIAL da ***ASSOCIAÇÃO COMUNITÁRIA, CULTURAL 13 DE SETEMBRO*****, situado no Município de Mercedes/PR, sob nº 2.987, do Livro A / 22, de Registro de Pessoas Jurídicas, ficando devidamente arquivado neste Ofício os documentos exigidos pelos artigos 53 à 61 da Lei 10.406 de ((10/01/2002)).

O REFERIDO É VERDADE E DOU FÉ.

Marechal Cândido Rondon/PR, 05 de outubro(10) de 2.007.

LINCON IURKIV GOMES
Oficial Designado

CARTÓRIO DE REGISTRO DE
PESSOAS JURÍDICAS
Lincon Iurkiv Gomes
OFICIAL DESIGNADO
(Portaria nº 14/06)
MARECHAL CÂNDIDO RONDON - PARANÁ

23 ABR 2013

AUTENTICAÇÃO

Autentico a presente cópia reprográfica, que confere com o original a mim apresentado, do que dou fé.
Mercedes - PR **06 MAR, 2010**

MIRNA HAMM - Tabeliã
 KLEY HAMM - Substituto

Tabelionato Mercedes
Rua Dr. João Inácio, 387 - Centro
Mercedes - PR - Fone/Fax (45) 3256-1253
*Válido somente com o selo de autenticidade

CARTÓRIO DE MERCEDES

CERTIFICO que o Selo de Autenticidade de Atos foi afixado na última folha do presente documento.

O referido é verdade, do que dou fé
Mercedes - PR,

- MIRNA HAMM - Tabeliã
 KLEY HAMM - Substituto

AO CARTÓRIO DE REGISTRO CIVIL DE PESSOAS JURÍDICAS DE MARECHAL CÂNDIDO RONDON, ESTADO DO PARANÁ.

Handwritten initials and a circular stamp with the text "SSC" and "das" visible.

A ASSOCIAÇÃO COMUNITÁRIA CULTURAL 13 DE SETEMBRO do Município de Mercedes, através de seu presidente abaixo assinado, comparece mui respeitosamente à presença de Vossa Senhoria, para requerer o Registro do Estatuto da aludida Associação.

TABELIONATO MERCEDES
AUTENTICAÇÃO

TERMOS EM QUE PEDE DEFERIMENTO

Mercedes, 18 de setembro de 2007.

Romaldo Hamm
ROMALDO HAMM
Presidente

FIRMA RECONHECIDA
TABELIONATO NARDELLO

TABELIONATO DE NOTAS E PROTESTOS
N
Fabrida Nardello
TABELIONATO
FOLHA Nº 228 de 1807/2007
(45) 214 2418

TABELIONATO NARDELLO
R. 7 De Setembro, 1343-Fone (045) 3254-2418
Marechal Cândido Rondon - PR
RECONHECO e dou fé a(s) firma(s) de:
ROMALDO HAMM
SEMELHANÇA.
Em Testemunho da verdade,
MARECHAL CÂNDIDO RONDON, 04/10/2007.
ERILIA MARIA NARDELLO
ESCRIVENHA JURAMENTADA

SELO
TABELIONATO DE NOTAS E PROTESTOS
CDG84719

23 ABR 2009

AUTENTICAÇÃO

Autentico a presente cópia reprográfica, que confere com o original a mim apresentado, do que dou fé.
Mercedes - PR

16 MAR. 2010

MIRNA HAMM - Tabeliã
 KLEY HAMM - Substituto

Tabelionato Mercedes
Rua Dr. João Inácio, 387 - Centro
Mercedes - PR - Fone/Fax (45) 3256-1253
*Válido somente com o selo de autenticidade

CARTÓRIO DE MERCEDES

CERTIFICO que o Selo de Autenticidade de Atos foi afixado na última folha do presente documento.

O referido é verdade, do que dou fé
Mercedes - PR,

MIRNA HAMM - Tabeliã
 KLEY HAMM - Substituto

"ASSOCIAÇÃO COMUNITÁRIA, CULTURAL 13 DE SETEMBRO"

ESTATUTO SOCIAL

Capítulo 01

Da denominação – Fundação – Sede e fins

Artigo primeiro

A "ASSOCIAÇÃO COMUNITÁRIA, CULTURAL 13 DE SETEMBRO" fundada no dia 13/09/2007, com sede provisória na Rua Dr. João Inácio, 472, Centro, Município de Mercedes, Estado do Paraná – CEP: 85998000, com personalidade jurídica, organização não governamental, distinta de seus associados, este em número ilimitado, sem distinção de sexo, credo religioso ou político, raça ou cor, deficiência (física, sensorial visual ou auditiva), mental ou múltiplas), sem fins lucrativos e seus diretores sem remuneração, tendo por fim promover.



Parágrafo primeiro:

Desenvolver o espírito comunitário e solidário, segundo os princípios humanistas.

Parágrafo segundo:

A luta pela defesa da vida em todas as suas manifestações, sejam elas de ordem ecológicas, culturais, educacionais e sociais, sempre dentro dos princípios da declaração universal dos direitos do homem (ser humano);

Parágrafo terceiro:

Promover em sua sede social, reuniões recreativas com cunhos culturais, visando apoiar atividade e iniciativas em defesa das "minorias discriminadas", contra todos os tipos de discriminação/preconceito/marginalização;

Parágrafo quarto:

Promover relações de amizade e solidariedade entre os associados e demais sociedades ou entidades congêneres, sempre em conjunto aos movimentos sociais:

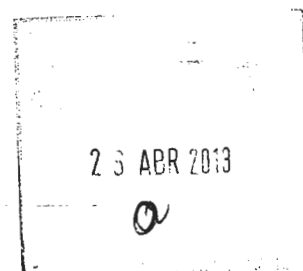

AUTENTICAÇÃO

Autentico a presente cópia reprográfica, que confere com o original a mim apresentado, do que dou fé.
Mercedes - PR 16 MAR. 2010

MIRNA HAMM - Tabeliã
 KLEY HAMM - Substituto

Tabelionato Mercedes
Rua Dr. João Inácio, 387 - Centro
Mercedes - PR - Fone/Fax (45) 3256-1253
*Válido somente com o selo de autenticidade

CARTÓRIO DE MERCEDES

CERTIFICO que o Selo de Autenticidade de Atos foi afixado na última folha do presente documento.

O referido é verdade, do que dou fé
Mercedes - PR,

MIRNA HAMM - Tabeliã
 KLEY HAMM - Substituto

AUTENTICAÇÃO

Autentico a presente cópia reprográfica, que confere com o original a mim apresentado, do que dou fé.
Mercedes - PR.

16 MAR, 2010

MIRNA HAMM - Tabeliã
 KLEY HAMM - Substituto

Tabelionato Mercedes
Rua Dr. João Inácio, 387 - Centro
Mercedes - PR - Fone/Fax (45) 3256-1253
*Válido somente com o selo de autenticidade

CARTÓRIO DE MERCEDES

CERTIFICO que o Selo de Autenticidade de Atos foi afixado na última folha do presente documento.

O referido é verdade, do que dou fé
Mercedes - PR,

- MIRNA HAMM - Tabeliã
 KLEY HAMM - Substituto

(S)

Sociedade - SCS
19
M

CAPÍTULO 03

DA COMPETÊNCIA

Artigo terceiro:

A Assembléia geral é o órgão soberano desta associação, sempre constituída pelos seus sócios no pleno gozo de seus direitos. A assembléia Geral, reunir-se-á originariamente uma vez a cada semestre, podendo ser convocada pela diretoria executiva ou pó 10% (dez por cento) dos sócios. As decisões serão sempre pela maioria dos sócios presentes, vetado o voto por procuração.

Parágrafo primeiro:

Compete exclusivamente à assembléia geral ordinária:

Eleger a diretoria executiva e o conselho deliberativo (inclusive quantidade de seus membros);

Reformular os estatutos e todos os princípios documentos da associação de 03 (três) anos em 03(três) anos, de acordo com a plataforma em disputa em cada eleição;

Aprovar o regimento interno que regulamenta os vários setores de atividade da associação;

Aprovar ou não o balanço e as contas do exercício anterior, assinado pela diretoria executiva e pelo tesoureiro;



Parágrafo Terceiro:

A assembléia geral extraordinária, convocada por qualquer órgãos da associação, mediante pedido formal (Por escrito), dirigido à executiva, ou ainda por pedido subscrito por 10% (dez por cento) dos associados rigorosamente em dia com as suas obrigações sociais, reunir-se-á, sempre que necessário para deliberar os assuntos que motivaram sua convocação, por um prazo mínimo de 01(uma) semana e com prazo máximo de 02 (duas) semanas;

Parágrafo Quarto:

A Diretoria executiva é órgão encarregado das atividades – meios da associação, sendo composto por 06 (seis) membros, eleitos democraticamente, de acordo com as cláusulas anteriores deste estatuto, eleitos também para um mandato de 03 (três) anos, podendo ser reeleito para o mesmo cargo por um período de 03 (três) anos, respeitando o princípio da rotatividade, conforme segue:

Diretores oficiais da entidade;

A handwritten signature in black ink, appearing to be a stylized name.

23 ABR 2013

A small handwritten mark or symbol, possibly a stylized letter or a checkmark.

A large handwritten signature in black ink, appearing to be a stylized name.

AUTENTICAÇÃO

Autentico a presente cópia reprográfica, que confere com o original a mim apresentado, do que dou fé.
Mercedes - PR 16 MAR. 2010

MIRNA HAMM - Tabeliã
 KLEY HAMM - Substituto

Tabelionato Mercedes
Rua Dr. João Inácio, 387 - Centro
Mercedes - PR - Fone/Fax (45) 3256-1253
*Válido somente com o selo de autenticidade

CARTÓRIO DE MERCEDES

CERTIFICO que o Selo de Autenticidade de Atos foi afixado na última folha do presente documento.

O referido é verdade, do que dou fé
Mercedes - PR,

MIRNA HAMM - Tabeliã
 KLEY HAMM - Substituto

- 01(um) diretor presidente
- 01(um) diretor vice-presidente;
- 02(dois) secretários
- 02(dois) tesoureiro;
- 01(um) diretor de comunicação;

Comunicações - S.S.C.E.
2013

Parágrafo quinto:

A diretoria deverá reunir-se ordinariamente quinzenalmente em datas e horários designados pela própria diretoria, e extraordinariamente, quando for convocada pelos coordenadores gerias, com pelo menos 48 (quarenta e oito) horas de antecedência.

TABELONATO MERCEDES
AUTENTICAÇÃO

Parágrafo sexto:

As reuniões, tanto ordinárias como extraordinárias, serão realizadas com a maioria dos diretores presentes, sendo observado uma tolerância de 30(trinta) minutos, ao fim desse prazo realizar-se-á com qualquer número.

Parágrafo sétimo:

É vetada a presença de pessoas estranhas às reuniões de diretoria salvo quando vier tratar de assunto da entidade ou quando convidado por qualquer membro da diretoria executiva ou dos conselhos.

Parágrafo oitavo:

Todo assunto discutido em reuniões da diretoria deverá ter caráter comunicatório, sempre dentro das propostas das finalidades desta associação, sempre com pensamento do bem comum.

**CAPÍTULO 04
AOS DIRETORES COMPETE:**

Artigo quarto:

Ao diretor presidente compete

Parágrafo primeiro:

Em conjunto dos demais diretores, deverá administrar a entidade, coordenar as reuniões da diretoria executiva, e/ou conjuntamente ou não, com outro membro escolhido em assembléia, representar ativa e passiva, **judicial e extrajudicialmente a entidade.**

Parágrafo segundo:

Rubricar todas correspondências dirigidas ao poder público e às autoridades de hierarquia superior.

23 ABR 2013

AUTENTICAÇÃO

Autentico a presente cópia reprográfica, que confere com o original a mim apresentado, do que dou fé.
Mercedes - PR 6 MAR. 2010

MIRNA HAMM - Tabeliã
 KLEY HAMM - Substituto

Tabelionato Mercedes
Rua Dr. João Inácio, 387 - Centro
Mercedes - PR - Fone/Fax (45) 3256-1253
*Válido somente com o selo de autenticidade

CARTÓRIO DE MERCEDES

CERTIFICO que o Selo de Autenticidade de Atos foi afixado na última folha do presente documento.

O referido é verdade, do que dou fé
Mercedes - PR,

- MIRNA HAMM - Tabeliã
 KLEY HAMM - Substituto

Parágrafo terceiro:

Assinar sempre com o diretor, tesoureiro, cheques e qualquer documentos que envolver responsabilidade financeira, ou seja, nas atividades financeiras necessitará do diretor presidente e do diretor tesoureiro, para **total validade do documento.**

Parágrafo quarto:

Assinar sempre com secretários os títulos, diplomas, certificados, títulos honoríficos, etc.

Parágrafo quinto

Autorizar em conjunto a divulgação de atos administrativos.

Parágrafo sexto:

Autorizar em conjunto as despesas no orçamento;

Parágrafo sétimo:

O primeiro secretário assessorará constantemente o diretor presidente e o substituirá em sua ausência.

Aos demais diretores compete:

Artigo quinto:

Ao primeiro secretário compete:

Atender o expediente, redigir atas nas reuniões, providenciar as correspondências dos departamentos e zelar pela ordem nos serviços gerais **da secretaria.**

Artigo sexto:

Ao segundo secretário compete:

Parágrafo único:

Substituir o primeiro secretário na falta do mesmo.

Artigo sétimo:

Ao primeiro tesoureiro compete:

Parágrafo primeiro:

Administrar financeiramente, a entidade, ter sob a sua guarda os bens e valores da "A ASSOCIAÇÃO COMUNITÁRIA, CULTURAL 13 DE SETEMBRO", arrecadar as contribuições dos associados e assinar os devidos recibos e demais comprovantes;

Handwritten initials and a circular stamp with the text "Associação Cultural 13 de Setembro" and "M. das" visible.

TABELONATO MERCEDULO
AUTENTICAÇÃO

Handwritten signature.

25 ABR 2013

Handwritten signature and initials.

AUTENTICAÇÃO

Autentico a presente cópia reprográfica, que confere com o original a mim apresentado, do que dou fé.
Mercedes - PR 16 MAR. 2010

MIRNA HAMM - Tabeliã
 KLEY HAMM - Substituto

Tabelionato Mercedes
Rua Dr. João Inácio, 387 - Centro
Mercedes - PR - Fone/Fax (41) 3256-1253
*Válido somente com o selo de autenticidade

CARTÓRIO DE MERCEDES

CERTIFICO que o Selo de Autenticidade de Atos foi afixado na última folha do presente documento.

O referido é verdade, do que dou fé
Mercedes - PR,

- MIRNA HAMM - Tabeliã
 KLEY HAMM - Substituto

Parágrafo segundo:

A associação deverá manter uma conta corrente em um conceituado banco, com agência no estado do Paraná, em conta conjunta do diretor presidente e do primeiro tesoureiro, necessitando a assinatura de ambos para as transações financeiras.

Parágrafo terceiro:

Propor formas de arrecadação para a entidade "ASSOCIAÇÃO COMUNITÁRIA, CULTURAL 13 DE SETEMBRO".

Artigo Oitavo:

Substituir o primeiro tesoureiro na falta do mesmo.

**CAPÍTULO 05
DO PATRIMÔNIO DA ENTIDADE**



Artigo Nono:

Parágrafo único:

Todos os bens existentes ou que vierem a ser incorporados, são de propriedade da associação, sendo proibida a venda, doação de instrumento ou qualquer bem do mesmo, pelos diretores executivos ou qualquer outro diretor, constituindo desta maneira, falta grave, em caso de dissolução da "DA ASSOCIAÇÃO COMUNITÁRIA, CULTURAL 13 DE SETEMBRO" os bens serão revertidos a entidades filantrópicas que rezam pelos princípios estabelecidos por este estatuto.

CAPÍTULO 06

DOS ASSOCIADOS: DIREITOS E DEVERES

Artigo Décimo:

O quadro associativo se comporá das seguintes categorias: sociais beneméritos, fundadores, diretivos e efetivos.

Artigo Décimo primeiro:

São sócios beneméritos:

Para ser admitido na categoria de sócio benemérito, o sócio deve ser pessoa natural ou jurídica, colaboradores sociais da entidade, a nível de promoção de suas atividades, os sócios beneméritos possuem filiação efetiva, contudo sem direito a voto, até completar 05 (cinco) anos de filiação.

Handwritten notes and signatures at the top right, including a circular stamp with '13' and '1993' and a signature 'JACOBS'.

Handwritten signature and date stamp: 26 ABR 2013

AUTENTICAÇÃO

Autentico a presente cópia reprográfica, que confere com o original a mim apresentado, do que dou fé.
Mercedes - PR

16 MAR. 2010

MIRNA HAMM - Tabeliã
 KLEY HAMM - Substituto

Tabelionato Mercedes
Rua Dr. João Inácio, 387 - Centro
Mercedes - PR - Fone/Fax (45) 3256-1253
*Válido somente com o selo de autenticidade

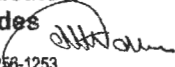

CARTÓRIO DE MERCEDES

CERTIFICO que o Selo de Autenticidade de Atos foi afixado na última folha do presente documento.

O referido é verdade, do que dou fé
Mercedes - PR,

- MIRNA HAMM - Tabeliã 
 KLEY HAMM - Substituto

Artigo Décimo segundo:

São sócios fundadores:

Para ser admitido na categoria de sócio fundador, os sócios devem, ser pessoas naturais ou jurídicas, que estiveram presentes na assembléia geral da fundação e assinaram a ata de constituição da associação. Os sócios fundadores possuem filiação efetiva, com direto a votas e ser votado.

Parágrafo primeiro:

Os sócios fundadores que integram a diretoria definitiva são os seguintes membros: **ROMALDO HAMM**, brasileiro, solteiro, advogado, portador do CPF nº 482.711.019-00 e do RG nº 3.188.636-8-SSP/PR, residente e domiciliado na Rua Dr. João Inácio 472, centro, Mercedes, Paraná; **ERNI BRUNO GRAUNKE**, brasileiro, casado, aposentado, portador do CPF nº 119.468.819-53 e do RG nº 3.008.877-8, residente e domiciliado na Rua Dr. João Inácio, s/n, Centro, centro, Mercedes, Paraná, **VILSON MONSTER**, brasileiro, casado, comerciante, portador do CPF nº 501.158.559-04 e do RG nº 3.321.750-1, residente e domiciliado na Av. Dr. Mario Tota, **ROSA ANGELA RAUBER**, brasileira, solteira, comerciante, portadora do CPF e do RG nº, **LURDES HAMM FÁRO**, brasileira, divorciada, do comércio, portadora do CPF nº e do RG nº, residente e domiciliada na Rua Luis Lorenzoni e **RAFAEL HAMM FÁRO**, brasileiro, solteiro, do comércio, portador do CPF nº e do RG nº.



Artigo Décimo terceiro:

São sócios diretivos:

Para ser admitido na categoria de sócio diretivo, os sócios devem ser naturais que estiveram vinculados a esta associação, através de quaisquer de suas atividades; atuando como responsável, coordenador, diretor, ou qualquer outra função da direção. Os sócios diretivos votam e podem ser votados, até que exerçam cargo de direção junto à entidade.

Artigo Décimo quarto:

São sócios efetivos:

Para ser admitido na categoria de sócios efetivo, os sócios devem ser pessoas naturais ou jurídicas que vieram a ser admitidas no quadro social. **Sócios efetivos não votam e não podem ser votados, até que complete o prazo de 05 (cinco) anos conforme cláusulas anteriores deste estatuto.**

[Handwritten signature]

[Handwritten signature]

23 APR 2013

[Handwritten mark]

AUTENTICAÇÃO

Autentico a presente cópia reprográfica, que confere com o original a mim apresentado, do que dou fé.
Mercedes - PR

16 MAR. 2010

MIRNA HAMM - Tabeliã
 KLEY HAMM - Substituto

Tabelionato Mercedes
Rua Dr. João Inácio, 387 - Centro
Mercedes - PR - Fone/Fax (45) 3256-1253
*Válido somente com o selo de autenticidade

CARTÓRIO DE MERCEDES

CERTIFICO que o Selo de Autenticidade de Atos foi afixado na última folha do presente documento.

O referido é verdade, do que dou fé
Mercedes - PR,

MIRNA HAMM - Tabeliã
 KLEY HAMM - Substituto

Parágrafo Primeiro:

Serão consideradas sócios todas as pessoas naturais e jurídicas, após indicação e ratificação da idoneidade moral pó 01 (um) ano associados.

Parágrafo Segundo:

Todos os sócios devem anexar duas fotos 3x4e preencher a proposta.

Parágrafo Terceiro:

Devem só fazer declaração que acata a disciplina deste estatuto da ASSOCIAÇÃO COMUNITARIA, CULTURAL 03 DE NOVEMBRO e das entidades superiores a que estiver vinculada.

Parágrafo Quarto:

Preencher autorização do pai ou responsável, no caso de menor de idade (exceção para maiores de 16 anos).

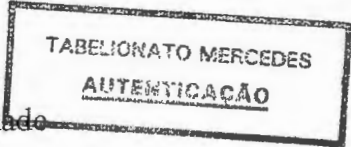

Parágrafo Quinto:

As pessoas jurídicas, serão sócios beneméritos com a exceção do direito exclusivo de votar, mediante e proporcionalidade de 01 (um) ano depois de uma filiação de cinco anos.

Artigo Décimo Quinto:

Parágrafo Primeiro:

Freqüentar a sede da entidade e participar das suas atividades;

Parágrafo Segundo:

Recorrer aos coordenadores, e à diretoria, quando sofre penalidades que julgarem injustas;

Parágrafo Terceiro:

Solicitar coordenação, da diretoria esclarecimento que julgar necessários;

Parágrafo Quarto:

Representar a entidade em outras associações de festividades quando for convidado pela diretoria;



AUTENTICAÇÃO

Autentico a presente cópia reprográfica, que confere com o original a mim apresentado, do que dou fé.
Mercedes - PR 16 MAR. 2010

MIRNA HAMM - Tabeliã
 KLEY HAMM - Substituto

Tabelionato Mercedes
Rua Dr. João Inácio, 387 - Centro
Mercedes - PR - Fone/Fax (45) 3256-1253
*Válido somente com o selo de autenticidade

CARTÓRIO DE MERCEDES

CERTIFICO que o Selo de Autenticidade de Atos foi afixado na última folha do presente documento.

O referido é verdade, do que dou fé
Mercedes - PR,

MIRNA HAMM - Tabeliã
 KLEY HAMM - Substituto

12
Associação - S. C. C.
M. A. S. A.

Parágrafo Quinto:

Tomar parte nas assembleias gerais e nelas apresentar a proposta podendo inclusive votar e ser votado, após 01 (um) ano como associado;

Parágrafo Sexto:

Apresentar novos sócios para aprovação da diretoria;

Artigo Décimo Sexto:

São deveres dos associados:



Parágrafo primeiro:

Pagar as contribuições e de mais taxas que forem estabelecidas, mediante comprovante;

Parágrafo segundo:

Apresentar chapas para disputar a diretoria da entidade devendo constar obrigatoriamente a proposta de trabalho as ser devolvida durante a gestão;

Artigo Décimo Sétimo:

Parágrafo Primeiro:

A responsabilidade e a orientação intelectual da entidade caberão sempre a brasileiros natos ou naturalizados há mais de dez anos.

Parágrafo segundo:

O quadro de pessoal será constituído ao menos por dois terços de trabalhadores brasileiros.

Parágrafo terceiro:

A entidade não poderá efetuar nenhuma alteração do seu estatuto sem prévia autorização dos órgãos competentes.

Artigo Décimo Oitavo:

Os sócios da Associação não respondem nem mesmo subsidiariamente por quaisquer compromisso que expressa ou intencionalmente sejam assumidos em nome da Associação.

Artigo Décimo Nono:

Este Estatuto poderá ser reforçado em qualquer época, em assembleia geral Extraordinária, convocada especificamente para este fim, e com prévia anuência dos órgãos aos quais estiver coligada.

↓

23-ABR 2013
[Signature]

AUTENTICAÇÃO

Autentico a presente cópia reprográfica, que confere com o original a mim apresentado, do que dou fé.
Mercedes - PR 16 MAR. 2010

MIRNA HAMM - Tabeliã
 KLEY HAMM - Substituto

Tabelionato Mercedes
Rua Dr. João Inácio, 387 - Centro
Mercedes - PR - Fone/Fax (41) 3256-1253
*Válido somente com o selo de autenticidade



CARTÓRIO DE MERCEDES

CERTIFICO que o Selo de Autenticidade de Atos foi afixado na última folha do presente documento.

O referido é verdade, do que dou fé
Mercedes - PR,

MIRNA HAMM - Tabeliã
 KLEY HAMM - Substituto



12
Associação Comunitária Cultural 13 de Setembro

Artigo Vigésimo:

Em caso de dissolução da Associação, o que se dará por não mais preencher sua finalidade, o seu patrimônio reverterá a uma associação beneficente do município de sua sede.

Artigo Vigésimo Primeiro:

A Associação Comunitária Cultural 13 de Setembro, após autorizada a explorar o serviço de rádio difusão comunitária, instituirá um conselho comunitário composto por no mínimo cinco pessoas representantes de entidade da comunidade local, tais como; associações de classe, beneméritas, religiosas ou moradores, legalmente instituídas, com objetivo de acompanhar a programação da emissora, com vista ao entendimento do interesse exclusivo da comunidade e dos princípios estabelecidos no art. 4º da Lei 9.612 de 19 de fevereiro de 1998.

TABELIONATO MERCEDES
AUTENTICAÇÃO

Artigo Vigésimo Segundo:

Os casos omissos neste Estatuto serão resolvidos pela Diretoria "ad referendum" da Assembléia Geral.

Mercedes, 13 de setembro de 2007.

De pleno e total acordo.

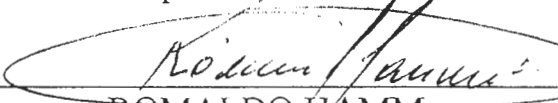
ROMALDO HAMM
Presidente

FIRMA RECONHECIDA
TABELIONATO N. 111

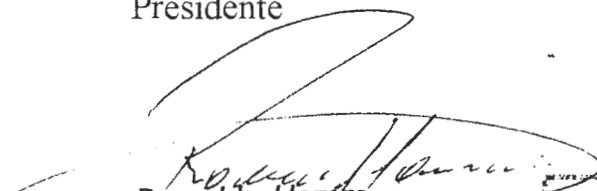
Romaldo Hamm
OAB-PR 14.832

TABELIONATO MARIELLO
R. 7 De Setembro, 1303-Fone (045) 3254-241
Marechal Cândido Rondon - PR
RECONHECO e dou fe a(s) firma(s) de:
[CHZ0Tbc4]-ROMALDO HAMM
por SEMELHANÇA.
Em Testemunho da verdade.
MAR. CANDIDO RONDON, 04/10/2007.

Cartório do Distribuidor Público
MARECHAL CÂNDIDO RONDON - PARANÁ
Distribuído p/ o Cartório 

TABELIONATO DE NOTAS

23 ABR 2013

CARTÓRIO DE REGISTRO DE TÍTULOS E DOCUMENTOS E PESSOAS JURÍDICAS
 Marechal Cândido Rondon Estado do Paraná

Apontado sob o nº 40.203, do Protocolo nº A-5

De Registro nº 2.987 do Livro nº A-22

Mai. Cândido Rondon/PR 05 de setembro de 2007.

[Handwritten signature]



CARTÓRIO DE REGISTRO DE PESSOAS JURÍDICAS
 Lincon Iurkiv Gomes
 OFICIAL DESIGNADO
 (Portaria nº 14/06)
 MARECHAL CÂNDIDO RONDON PARANA

AUTENTICAÇÃO

Autentico a presente cópia reprográfica, que confere com o original a mim apresentado, do que dou fé.
 Mercedes - PR **16 MAR. 2010**

MIRNA HAMM - Tabeliã
 KLEY HAMM - Substituto

Tabelionato Mercedes
 Rua Dr. João Inácio, 387 - Centro
 Mercedes - PR - Fone/Fax (45) 3256-1253
 *Válido somente com o selo de autenticidade



ASSOCIAÇÃO COMUNITÁRIA CULTURAL 13 DE SETEMBRO

ATA DE REUNIÃO DE FUNDAÇÃO DA ASSOCIAÇÃO

Aos 13 dias do mês de setembro de 2007 (13.09.2007), no horário das 20:00 horas, na Rua Dr. João XXIII, 472, centro, cidade de Mercedes, Comarca de Marechal Cândido Rondon, Estado do Paraná, reuniu-se um grupo de pessoas com o intuito de fundar uma Associação Comunitária. Os trabalhos foram dirigidos pelo senhor Romaldo Hamm, que inicialmente saudou os presentes para na seqüência colocar em discussão a possibilidade de se criar a aludida fundação bem como a constituição da futura diretoria. Após criterioso debate entre os presentes, decidiu-se por unanimidade pela criação e fundação da Associação, que terá como objetivo desenvolver o espírito comunitário e solidário, segundo os princípios humanistas, passando a chamar-se de "ASSOCIAÇÃO COMUNITÁRIA CULTURAL 13 DE SETEMBRO", com sede no endereço acima declinado. Ato contínuo, se decidiu que a primeira diretoria a comandar a recém criada Associação, se constituirá da seguinte maneira: para ocupar o cargo de Diretor Presidente, foi eleito o senhor Romaldo Hamm e assim sucessivamente, Diretor Vice Presidente: Erni Bruno Graunke; Primeiro Secretário: Vilson Moenster; Segundo Secretário: Rosa Ângela Rauber; Primeiro Tesoureiro: Lurdes Hamm Faro e Diretor de Comunicação: Rafael Hamm Faro. Assim sendo, tendo esgotado a pauta do dia, deu-se por encerrada a presente reunião, da qual eu, secretário lavrei esta ata. (assinaturas) ROMALDO HAMM, VILSON MONSTER, ERNI BRUNO GRAUNKE, ROSA ANGELA RAUBER, RAFAEL HAMM FÁRO E LURDES HAMM FÁRO.



TABELONATO MERCEDES
AUTENTICAÇÃO

Romaldo Hamm
ROMALDO HAMM
Presidente

FIRMA RECONHECIDA
TABELONATO NARDELLO

Cartório do Distribuidor Público
MARECHAL CÂNDIDO RONDON - PARANÁ
p/ o Cartório
Livro N.º 03
MARECHAL CÂNDIDO RONDON - 04/10/07
Corlas.
M.ª Berzina Sequinal do Carmo
DISTRIBUIDOR
CBG47336

TABELONATO DE NOTAS E PROTESTOS
Fátima Nardello
TABELONATO DE NOTAS E PROTESTOS
FUNARPPN
Fone/Fax (45) 202-2418-45
RUA DE TABELONATO DE NOTAS E PROTESTOS
DE NOTAS E PROTESTOS
CDG84717

TABELONATO NARDELLO
R. 7 De Setembro, 1303 - Fone (045) 3254-2418
Marechal Cândido Rondon - PR
RECONHECO e dou fé a(s) firma(s) de:
MARECHAL CÂNDIDO RONDON - ROMALDO HAMM...
por SEMELHANÇA.
Em Testemunho da verdade:
MARECHAL CÂNDIDO RONDON, 04/10/2007.
ERLÉIA MARTA NARDELLO
ESCREVENTE JURMENTAL

23 ABR 2013

CARTÓRIO DE REGISTRO DE TÍTULOS E DOCUMENTOS E PESSOAS JURÍDICAS
 Marechal Cândido Rondon Estado do Paraná
 Aportado sob o nº 40.202, do Protocolo nº A.5
 De Registro nº 2.986 do Livro nº A.22
 Mel. Cândido Rondon/PR de 03 de Setembro de 2007.

[Handwritten signature]

Let. 13.226 de 18/07/2001
SELO FUNARPEN
CARTÓRIO DE REGISTRO DE PESSOAS JURÍDICAS
Lincon Iurkiv Gomes
 OFICIAL DESIGNADO
 (Portaria nº 14/08)
 MARECHAL CÂNDIDO RONDON PARANÁ

TIT E DOC
 E PESSOAS
 JURÍDICAS
 CCZ54988

AUTENTICAÇÃO
 Autentico a presente cópia reprográfica, que confere com o original a mim apresentado, do que dou fé.
 Mercedes - PR **16 MAR. 2010**

MIRNA HAMM - Tabeleia
 KLEY HAMM - Substituto
Tabelionato Mercedes
 Rua Dr. João Inácio, 387 - Centro
 Mercedes - PR - Fone/Fax (45) 3256-1253
 *Válido somente com o selo de autenticidade

SERVIÇO NOTARIAL E REGISTRAL DE MERCEDES
 Fone/Fax (45) 3256-1253
MIRNA HAMM
 Titular
KLEY HAMM
 Substituto

LEI Nº 13.226 DE 18/07/2001
SELO FUNARPEN
TABELIONATO DE NOTAS
 Nº DCZ00399



22 Com...
10/11
seção
Rubrica
N.º 10

REUNIAO DE FUNDACAO DA ASSOCIACAO COMUNITARIA CULTURAL 13 DE SETEMBRO REALIZADA NO DIA 13 DE SETEMBRO DE 2007.

- 1- ROMARCO HAMM
- 2- LURDES HAMM FARO
- 3- ROSA ANGELA RAUBER
- 4- Wilson Martins
- 5- KAROL HAMM FARO
- 6- Erni B. Granade

Romarc Hamm
Lurdes Hamm Faro
Rosa Angela Rauber
Wilson Martins
Karol Hamm Faro
Erni B. Granade

AUTENTICAÇÃO
 Autentico a presente cópia reprográfica, que confere com o original a mim apresentado, do que dou fé.
 Mercedes - PR 16 MAR. 2010

MIRNA HAMM - Tabelaã
 KLEY HAMM - Substituto

Tabelionato Mercedes
 Rua Dr. João Inácio, 387 - Centro
 Mercedes - PR - Fone/Fax (45) 3246-1253
 *Válido somente com o selo de autenticidade

SERVIÇO NOTARIAL E REGISTRAR.
 Rua Dr. João Inácio, 387 - Centro
 Mercedes - PR - Fone/Fax (45) 3246-1253

MIRNA HAMM
 Titular
 KLEY HAMM
 Substituto

SELO
 FUNARPPEN

TABELIONAT
 DE
 NOTAS
 Nº DC 200398

23 ABR 2013



21
29
SEP
2007

CARTÓRIO DE REGISTRO DE PESSOAS JURÍDICAS
LUIZ OTÁVIO TURKIV GOMES
OFICIAL DESIGNADO
(Portaria nº 14.001)
MARECHAL CÂNDIDO RONDON, PARANÁ

TABELIONATO MERCEDENSE
AUTENTICAÇÃO

ASSOCIAÇÃO COMUNITÁRIA CULTURAL

ATA DE REUNIÃO DE FUNDACÃO DA ASSOCIAÇÃO

13 dias do mês de setembro de 2007 (13.09.007), no horário das 20:00 horas, na Rua DR: JOÃO INÁCIO, 472, centro, cidade de MERCEDES, Comarca de MARECHAL CÂNDIDO RONDON, ESTADO DO PARANÁ, reuniu-se um grupo de pessoas, com o intuito de fundar uma ASSOCIAÇÃO COMUNITÁRIA. Os trabalhos foram dirigidos pelo senhor RONALDO HAMM, que inicialmente saudou os presentes, para na sequência colocar em discussão a possibilidade de se criar a referida Associação, bem como a constituição da futura diretoria. Após criterioso debate entre os presentes decidiu-se por unanimidade pela criação e fundação da Associação, que terá como objetivo desenvolver o espírito comunitário e solidário, segundo os princípios humanistas, passando a chamar-se de "ASSOCIAÇÃO COMUNITÁRIA CULTURAL 13 DE SETEMBRO", com sede no endereço acima declinado. Ato contínuo, se decidiu que a primeira diretoria a comandar a recém criada Associação, se constituirá da seguinte maneira: para ocupar o cargo de Diretor Presidente; foi eleito o senhor RONALDO HAMM e assim sucessivamente Diretor Vice Presidente: GONÇALVES BRUNO GRAVINK

8

AUTENTICAÇÃO

Autentico a presente cópia reprográfica, que confere com o original a mim apresentado, do que dou fé.
Mercedes - PR

16 MAR. 2010

MIRNA HAMM - Tabeliã
 KLEY HAMM - Substituto

Tabelionato Mercedes
Rua Dr. João Inácio, 387 - Centro
Mercedes - PR - Fone/Fax (45) 3256-1253
*Válido somente com o selo de autenticidade

CARTÓRIO DE MERCEDES

CERTIFICO que o Selo de Autenticidade de Atos foi afixado na última folha do presente documento.

O referido é verdade, do que dou fé
Mercedes - PR,

MIRNA HAMM - Tabeliã
 KLEY HAMM - Substituto

22
ABS COMUNICAÇÕES
W.F.E. 30/05/08

Primeiro Secretário; UILSON MONSTER; Segundo
Secretário; ROSA ANGELA RAUBER; Primeiro Tesou-
reiro; LURDES HAMM FARO; Diretor de Comunica-
ção; RAFAEL HAMM FARO. Assim sendo, tendo
sido agendada a pauta do dia, deu-se por
encerrada a presente reunião, da qual a
ata, secretário lavrei esta ata. (assinaturas)
ROMALDO HAMM, UILSON MONSTER, ERNI BRUNO BRAUNKE,
ROSA ANGELA RAUBER, RAFAEL HAMM FARO E LURDES
HAMM FARO.

CARTÓRIO DE REGISTRO DE
TÍTULOS E DOCUMENTOS E PESSOAS JURÍDICAS
Lincon Iurkiv Gomes
OFICIAL DESIGNADO
(Portaria n° 14/06)
MARECHAL CÂNDIDO RONDON - PARANÁ

Romaldo Hamm
ROMALDO HAMM
Presidente

CARTÓRIO DE REGISTRO DE TÍTULOS E
DOCUMENTOS E PESSOAS JURÍDICAS
Marechal Cândido Rondon - Estado do Paraná
Apontado sob o nº 40.202, do Protocolo nº A.5
De Registro nº J.986 do Livro nº A.22
Mat: Cândido Rondon/PR de 05 de outubro de 2007.

TABELIGNATO MERCEDES
AUTENTICAÇÃO

TABELIGNATO MERCEDES
AUTENTICAÇÃO

CARTÓRIO DE REGISTRO DE
TÍTULOS E DOCUMENTOS E PESSOAS JURÍDICAS
Lincon Iurkiv Gomes
OFICIAL DESIGNADO
(Portaria n° 14/06)
MARECHAL CÂNDIDO RONDON - PARANÁ

ATA DE REUNIÃO PARA ESCOLHA DO NOME DE
FANTASIA DA RÁDIO COMUNITÁRIA DA ASSOCIAÇÃO
COMUNITÁRIA CULTURAL 13 DE SETEMBRO

NO DIA 05 DE MAIO DE 2008, NO HORÁRIO
DOS 20:00 HS, NA RUA DR JOÃO MÓDIO 472,
CENTRO, DE MERCEDES, REUNIR-SE A DIRETO-
RIA PARA DELIBERAR ESPECIFICAMENTE

DIA
v
20.
XX
A
A
C
P
A
U
C
A
E
d

APR 2008
0

AUTENTICAÇÃO

Autentico a presente cópia reprográfica, que confere com o original a mim apresentado, do que dou fé.
Mercedes - PR 16 MAR. 2010

- MIRNA HAMM - Tabeliã
- KLEY HAMM - Substituto

Tabelionato Mercedes

Rua Dr. João Inácio, 387 - Centro

Mercedes - PR - Fone/Fax (45) 3256-1253

*Válido somente com o selo de autenticidade



23
OBS COMUNICADO
M. P. P. P.
S. S. C. C. E. E.

a escolha do nome da fantasia da Loteria Comunitária. No. Associação. Após várias sugestões, optou-se pelo nome de RÁDIO RÍGIO MERCEDES FM - RÁDIO COMUNITÁRIA. No. Devido mais nada a ser tratado encerra-se reunião, da qual o secretário lavrará a presente ata que será por mim e pelo presidente assinada.

do seu nome
PRESIDENTE

TABELIONATO MERCEDES
AUTENTICAÇÃO

Vilva Pontes
SECRETÁRIA

ATA DE REUNIÃO PARA INCLUSÃO DE SOC. NA ASSOCIAÇÃO COMUNITÁRIA CULTURAL 13 DE SETEMBRO.

Aos 05 dias do mês de fevereiro de 2010, no Município dos 20:00h, na Av. Jo. XXIII s/nº, Bairro de Mercedes, reuniram-se a diretoria para deliberar sobre a possibilidade de se filiar mais pessoas no. Associação. Após a manifestação dos presentes, demonstraram interesse em se associar MARIN JOSÉ LEANORO, EDSON WEISS, ALEX JUNIOR LIMBECKER, ENOMA SOARES HECK, ANTONIO WEBER, MARLISE BEAUSIUS, DORCAI VILSON GEONARDT, ELI DA SILVA DE OLIVEIRA, RODRIGO WEBER e DAMÉCCA ANTUNES DE ANDRADE, que foram devidamente admitidos.

23 ABR 2013

2



AUTENTICAÇÃO
 Autentico a presente cópia reprográfica, que confere com o original a mim apresentado, do que dou fé.
 Mercedes - PR
16 MAR. 2010
 MIRNA HAMM - Tabeliã
 KLEY HAMM - Substituto
Tabelionato Mercedes
 Rua Dr. João Inácio, 387 - Centro
 Mercedes - PR - Fone/Fax (45) 3256-1253
 *Válido somente com o selo de autenticidade



ABAIXO CONSTA RELAÇÃO DOS ASSOCIADOS, DA ASSOCIAÇÃO COMUNITÁRIA CULTURAL 13 DE SETEMBRO, COM NUMERO DO CPF. DADOS PESSOAIS. E ENDEREÇO COMPETO.

=**ROMALDO HAMM**, brasileiro, casado, advogado, portador do CPF. n.º 482.711.019-00, residente na Rua Dr. João Inácio, s/n, B. Centro, Mercedes-Pr.

=**ERNI BRUNO GRAUNKE**, brasileiro, casado, taxista, portador do CPF. n.º 119.468.819-53, residente na Rua Dr. João Inácio, n.º 601, B. Centro, Mercedes-Pr.

=**VILSON MONSTER**, brasileiro, casado, comerciante, portador do CPF. n.º 501.158.559-04, residente na Rua Dr. Mario Tota, n.º 220, B. Centro, Mercedes-Pr.

=**ROSA ÂNGELA RAUBER**, brasileira, casada, comerciante, portadora do CPF. n.º 546.265.289-53, reside na Rua Dr. João Inácio, n.º 472, B. Centro, Mercedes-Pr.

=**LURDES HAMM FARO**, brasileira, casada, comerciante, portadora do CPF. n.º 428.146.269-49, residente na Rua Luiz Lorenzoni, n.º 431, B. Centro, Mercedes-Pr.

=**MARIA JOSÉ LEANDRO**, brasileira, solteira, maior, do lar, portadora do CPF. n.º 039.818.449-63, Reside na Rua Luiz Lorenzoni, n.º 361, B. Centro, Mercedes – Pr.

=**EDSON WEISS**, brasileiro, casado, agricultor, portador do CPF. n.º 886.509.369-20, residente na Linha Sanga Mate, s/n, na cidade de Mercedes – Pr.

=**ALE JUNIOR LIMBERGER**, brasileiro, solteiro, maior, funcionário despachante, portador do CPF. n.º 066.040.709-48, residente na Av. João XXIII, s/n, B. Centro, Mercedes – Pr.

=**ENOMAR SOLANE HECK**, brasileiro, casado, estogfador, portador do CPF. n.º 772.747.259-04, reside na Rua Francisco Martins, s/n, B. Bela Vista, Mercedes – Pr.

=**RAFAEL HAMM FARO**, brasileiro, casado, comerciante, portador do CPF. n.º 042.698.229-02, reside na Rua Luiz Lorenzoni, s/n, B. Centro, Mercedes – Pr.

=**ANTONIO WEBER**, brasileiro, casado, marceneiro, portador do CPF. n.º 512.937.739-72, residente na Rua Bernardo Garcez, n.º 173, B. Centro, Mercedes-Pr.

=**MARLISE BLAUSIUS**, brasileira, solteira, maior, frentista, portadora do CPF. n.º 662.592.909-34, residente na Rua João XXIII, n.º 399, B. Centro, Mercedes – Pr.

=**DORLAI VILSON LEONARDT**, brasileiro, casado, empresário, portador do CPF. n.º 466.975.009-72, reside na Rua João XXIII, n.º 473, B. Centro, Mercedes-Pr.

23 ABR 2013

1

28
das
Co
SCE
M.
das
Co

=**ELIAS DA SILVA DE OLIVEIRA**, brasileiro, solteiro, maior, pedreiro, portador do CPF. n.º 075.053.019-77, Reside na Rua Dr. João Inácio, s/n, B. centro, Mercedes-Pr.

=**RODRIGO WEBER**, brasileiro, solteiro, maior, auxiliar de marceneiro, portador do CPF. n.º 071.906.259-41, reside na Rua Bernardo Garcez, n.º 173, B. Centro, Mercedes – Pr.

=**DANIELLA ANTUNES DE ANDRADE**, brasileira, solteira, maior, balconista, portadora do CPF. n.º 088.135.579-81, residente na Rua Dr. João Inácio, s/n, B. Centro, Mercedes – Pr.



23 ABR 2013
2

AUTENTICAÇÃO

Autentico a presente cópia reprográfica, que confere com o original a mim apresentado, do que dou fé.

Mercedes - PR 17 MAR. 2010

- MIRIAM HAMM - Tabeliã
- KLEY HAMM - Substituto

Fabricato Mercedes

Rua Dr. João Inácio, 387 - Centro

Mercedes - PR - Fone/Fax (45) 3256-1253

*Válido somente com o selo de autenticidade



CEBULA DE IDENTIDADE



POLGAR DIREITO

Romaldo Hamm

ASSINATURA DO PORTADOR

VALIDA EM TODO O TERRITÓRIO NACIONAL

REPÚBLICA FEDERATIVA DO BRASIL

SECRETARIA DE SEGURANÇA PÚBLICA

INSTITUTO DE IDENTIFICAÇÃO DO PARANÁ

REGISTRO GERAL 3.188.636 8

NOME **ROMALDO HAMM**

FILIAÇÃO **WILLY GUILHERME HAMM**

SANTILA KNIS HAMM

DATA DE NASCIMENTO **18/06/1961**

CURITIBA - PARANÁ **05/03/1980**

NATURALIDADE **M. CANDIDO RONDON/PR**

HERMES M. MALTOS - DIRETOR

VALIDA EM TODO O TERRITÓRIO NACIONAL

CIC

TABELIONATO MERCEDES
AUTENTICAÇÃO

MINISTÉRIO DA FAZENDA
SECRETARIA DA RECEITA FEDERAL
COORDENAÇÃO DO SISTEMA DE INFORMAÇÕES ECONÔMICAS

NASCIMENTO 18.06.61

REGISTRO NO CPF 802.711.019

CONTRIBUINTE **ROMALDO HAMM**

CARTÃO DE IDENTIFICAÇÃO DO CONTRIBUINTE

DOCUMENTO COMPROBATÓRIO DE INSCRIÇÃO NO CADASTRO DE PESSOAS FÍSICAS

VÁLIDO EM TODO TERRITÓRIO NACIONAL

[Signature]
SECRETÁRIO DA RECEITA FEDERAL

[Signature]
ASSINATURA DO CONTRIBUINTE

AUTENTICAÇÃO

Autentico a presente cópia reprográfica, que confere com o original a mim apresentado, do que dou fé.
Mercedes - PR

17 MAR. 2010

MIRNA HAMM - Tabeliã

KLEY HAMM - Substituto

Tabelionato Mercedes

Rua Dr. João Inácio, 387 - Centro
Mercedes - PR - Fone/Fax (45) 3256-1253

*Válido somente com o selo de autenticidade

Lei: 13.228 de 18/07/2001

SELO FUNARPEN

TABELIONATO DE MERCEDES

NOV 2009

Nº DCZ00440

KLEY HAMM
Substituto
Rua Dr. João Inácio, 387
Mercedes - PR

AUTENTICAÇÃO

Autentico a presente cópia reprográfica, que confere com o original a mim apresentado, do que dou fé.
Mercedes - PR

17 MAR. 2010

MIRNA HAMM - Tabeliã

KLEY HAMM - Substituto

Tabelionato Mercedes

Rua Dr. João Inácio, 387 - Centro
Mercedes - PR - Fone/Fax (45) 3256-1253

*Válido somente com o selo de autenticidade

[Large handwritten scribbles]

25 ABR 2013

[Signature]

AUTENTICAÇÃO

Autentico a presente cópia reprográfica, que confere com o original a mim apresentado, do que dou fé.
Mercedes - PR

17 MAR. 2010

- MIRNA HAMM - Tabeleã
- KLEY HAMM - Substituto

Tabelionato Mercedes

Rua Dr. João Inácio, 387 - Centro
Mercedes - PR - Fone/Fax (45) 3256-1253
*Válido somente com o selo de autenticidade

Lei: 13.228 de 18/07/2001

SELO
FUNDIÁRIO

TABELIONATO
DE
NOTAS
Nº DC 200

REGISTRAL DE MERCEDES
Fone/Fax: 3256-1253
MIRNA HAMM
Titular
KLEY HAMM
Substituto
Rua Dr. João Inácio, 387
Mercedes - PR

AUTENTICAÇÃO

Autentico a presente cópia reprográfica, que confere com o original a mim apresentado, do que dou fé.
Mercedes - PR

17 MAR. 2010

- MIRNA HAMM - Tabeleã
- KLEY HAMM - Substituto

Tabelionato Mercedes

Rua Dr. João Inácio, 387 - Centro
Mercedes - PR - Fone/Fax (45) 3256-1253
*Válido somente com o selo de autenticidade

REPÚBLICA FEDERATIVA DO BRASIL



Distrito de Mercedes — Município de Marechal Cândido Rondon
Comarca de Toledo — Estado do Paraná



Remo Mário Lorenzoni

Oficial do Registro de Casamento

CASAMENTO N.º "240"

REMO MÁRIO LORENZONI

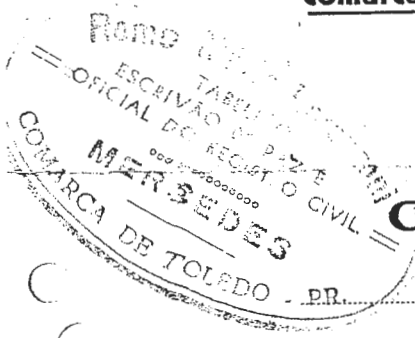

CERTIFICO que à folhas =2 4 0= do livro n. B - 1 de registro de casamentos foi hoje feito o assento do matrimônio de "ERNI BRUNO GRAUNKE" e "ERACI PEREIRA DA SILVA"

contraído perante o Juiz de Paz, Cidadão Werner Salamón e as testemunhas as constantes do termo.

Ele, nascido em Ijuí = RIO GRANDE DO SUL = aos 9 de outubro de 1941 - profissão do comércio, domiciliado neste distrito de Mercedes, e residente em neste distrito, filho de GUSTAVO GRAUNKE e de Dona HILDA GRAUNKE, falecida, naturais do Estado do Rio Grande do Sul, é viúvo, do comércio, residente e domiciliado neste distrito.

Ela, nascida em Venâncio Aires = RIO GRANDE DO SUL = aos 15 de janeiro de 1945 - profissão do lar, domiciliada neste distrito de Mercedes, residente em neste distrito, filha de ANGELO PEREIRA DA SILVA, agricultor e de Dona AMELIA PEREIRA DA SILVA, do lar, casados, naturais do Estado do Rio Grande do Sul; residentes e domiciliados em Quatro Pontes, neste município.

a qual passará assinar-se "ERACI GRAUNKE"

Foram apresentados os documentos a que se refere o art. 180, ns. I-II-e IV do Código Civil.

Observações "CASARAM-SE, SOB O REGIMEM DE COMUNHÃO DE BENS"

O referido é verdade e dou fé

Mercedes 5 de setembro

23 ABR 2013 de 1970

Remo Mário Lorenzoni
Oficial do Registro de Casamento



AUTENTICAÇÃO

Autentico a presente cópia reprográfica, que confere com o original a mim apresentado, do que dou fé.
Mercedes - PR

17 MAR. 2010

- MIRNA HAMM - Tabeliã
- KLEY HAMM - Substituto

Tabelionato Mercedes

Rua Dr. João Inácio, 387 - Centro
Mercedes - PR - Fone/Fax (45) 3256-1253
*Válido somente com o selo de autenticidade

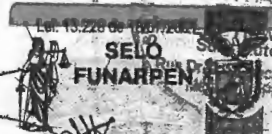

TABELIONATO
DE
NOTAS
Nº DCZ00426

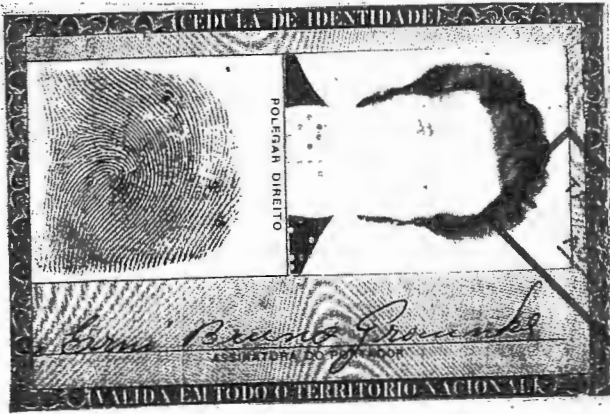

ações - 59
CE
M
P
R

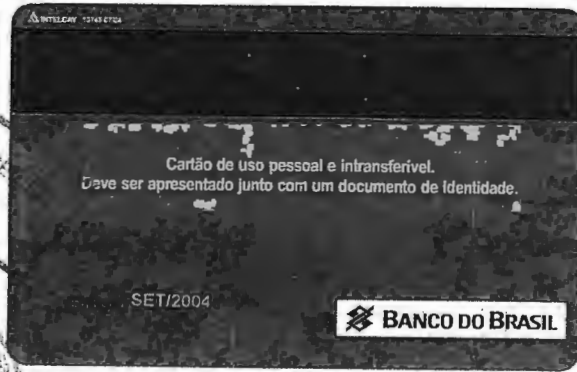

AUTENTICAÇÃO
Autentico a presente cópia reprográfica, que confere com o original a mim apresentado, do que dou fé.
Mercedes - PR
17 MAR. 2010

MIRNA HAMM - Tabelião
 KLEY HAMM - Substituto
Tabelionato Mercedes
Rua Dr. João Inácio, 387 - Centro
Mercedes - PR - Fone/Fax (45) 3256-1253
*Válido somente com o selo de autenticidade

NOTA
FONE/FAX
(45) 3256-1253
MIRNA HAMM

SELO
FUNARPEN
TABELIONATO
DE
NOTAS
Nº DCZ00427

AUTENTICAÇÃO
Autentico a presente cópia reprográfica, que confere com o original a mim apresentado, do que dou fé.
Mercedes - PR
17 MAR. 2010

MIRNA HAMM - Tabelião
 KLEY HAMM - Substituto
Tabelionato Mercedes
Rua Dr. João Inácio, 387 - Centro
Mercedes - PR - Fone/Fax (45) 3256-1253
*Válido somente com o selo de autenticidade

25 ABR 2013

C



AUTENTICAÇÃO
Autentico a presente cópia reprográfica, que confere com o original a mim apresentado, do que dou fé.
Mercedes - PR
17 MAR. 2010
 MIRNA HAMM - Tabeleã
 KLEY HAMM - Substituto
Tabelionato Mercedes
Rua Dr. João Inácio, 387 - Centro
Mercedes - PR - Fone/Fax (45) 3256-1253
*Válido somente com o selo de autenticidade



AUTENTICAÇÃO
Autentico a presente cópia reprográfica, que confere com o original a mim apresentado, do que dou fé.
Mercedes - PR
17 MAR. 2010
 MIRNA HAMM - Tabeleã
 KLEY HAMM - Substituto
Tabelionato Mercedes
Rua Dr. João Inácio, 387 - Centro
Mercedes - PR - Fone/Fax (46) 3256-1253
*Válido somente com o selo de autenticidade



Talão n.

Pag. Comunicações - S.S.C. M. das Com. M. das Com. M. das Com. M. das Com.

TABELIONATO MERCEDES
AUTENTICAÇÃO

REPÚBLICA FEDERATIVA DO BRASIL



Distrito de Mercedes - Município e Comarca de Mal. C. Rondon
ESTADO DO PARANÁ

Remo Mario Lorenzoni
Oficial do Registro de Casamento

REMO MARIO LORENZONI
Tabelião e Oficial do Reg.
MIRNA HAMM
E. Jurisprudência
Mercedes - Com. Mal. C. R.

CASAMENTO N.º * 2 5 6 *

CERTIFICO que à fls. *159v.* do livro n. B.1 de registro de casamentos foi hoje feito o assento do matrimônio de "VILSON MÜNSTER" e "INÊS WOLSTEIN"

contraído perante o Juiz de Paz, Cidadão Fridolino Rockenbach * e as testemunhas as constantes do respectivo termo. * * * * *

Ele nascido em Marechal Cândido Rondon * PR. * aos 16 de novembro de 1962* profissão tratorista, domiciliado neste distrito de Mercedes e residente em neste distrito, filho de ZENO MÜNSTER, agricultor e de Dona ONDINA MÜNSTER, do lar, casados, naturais do Estado de Santa Catarina; residentes e domiciliados neste distrito de Mercedes. * * * * *

Ela, nascida em Vidal Ramos * STA. CATARINA * , aos 29 de agosto de 1959* profissão do lar, domiciliada neste distrito de Mercedes e residente em neste distrito, filha de EDUARDO WOLSTEIN, agricultor e de Dona ELEONORA PEREIRA WOLSTEIN, do lar, casados, naturais do Estado de Santa Catarina; residentes em Presidente Nereu, no referido Estado. * * * * *

a qual passará assinar-se "INÊS MÜNSTER"

Foram apresentados os documentos a que se refere o art. 180, ns. I à IV do Código Civil.

Observações: "CASARAM. SE, SOB O REGIME DE COMUNHÃO PARCIAL DE BENS".

* * * * *
* * * * *

O referido é verdade e dou fé

Mercedes 03 de fevereiro de 1978
1981.

25 ABR 2013

NOTARIAL E REGISTRO CIVIL
Fone/Fax (41) 3258-1253
MIRNA HAMM
Titular
KLEY HAMM
Substituto

TABELIONATO MERCEDES
AUTENTICAÇÃO

Mirna Hamm
Oficial do Registro de Casamento

MIRNA HAMM

[Handwritten wavy line]

NOTARIAL E REGISTRO
Fone/Fax
(45) 3256-1253
MIRNA HAMM
Titular

AUTENTICAÇÃO
Autentico a presente cópia reprográfica, que confere com o original a mim apresentado, do que dou fé.
Mercedes - PR
09 MAR. 2010
 MIRNA HAMM - Tabeliã
 KLEY HAMM - Substituto
Tabelionato Mercedes
Rua Dr. João Inácio, 387 - Centro
Mercedes - PR - Fone/Fax (45) 3256-1253
[Signature]
*Válido somente com o selo de autenticação

Lei 13.206 de 10/07/2001
Dr. SELO
FUNARPEN
TABELIONATO
DE
NOTAS
DBQ90384

[Handwritten wavy line]



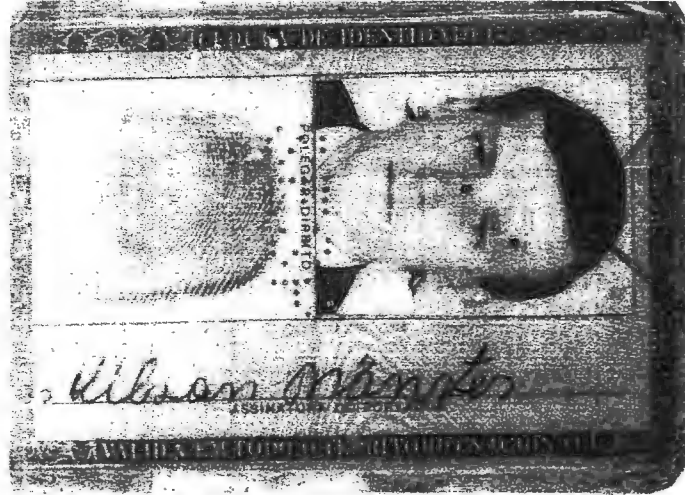

REPUBLICA FEDERATIVA DO BRASIL
 MINISTÉRIO DAS CIDADES
 DEPARTAMENTO NACIONAL DE TRÂNSITO
 CARTEIRA NACIONAL DE HABILITAÇÃO

NOME: VILSON MONSTER

DOC. IDENTIDADE / ÓRG. EMISSOR / UF: 3321750-1 - SESP - PR

CPF: 501.158.559-04 DATA NASCIMENTO: 16/11/1962

FILIAÇÃO: ZENO MONSTER
 ONDINA MONSTER

PERMISSÃO: ACC CAT. HAB. B

RP REGISTRO: 02613372398 VALIDADE: 18/12/2012 3ª HABILITAÇÃO: 30/09/1981

OBSERVAÇÕES: OBRIG LENTE CORRETIVA

Assinatura do Portador: *Wilson Monster*

LOCAL: MARECHAL CANDIDO RONDON, PR DATA EMISSÃO: 18/12/2007

Assinatura do Emissor: DAVID PANCOTTI 59788714766 PR878244575

DETRAN - PR (PARANÁ)

Vertical text on the left: '949840248' and 'CARTÃO NACIONAL'.

AUTENTICAÇÃO
 Autentico a presente cópia reprográfica, que confere com o original a mim apresentado, do que dou fé.
 Mercedes - PR 09 MAR. 2010

MIRNA HAMM - Tabela
 KLEY HAMM - Substituto

Tabelionato Mercedes
 Rua Dr. João Inácio, 387 - Centro
 Mercedes - PR - Fone/Fax (45) 3258-1253
 *Válido somente com o selo de autenticidade

Ofício Notarial e Registral de Mercedes - PR
 Fone/Fax: (45) 3258-1253
 MIRNA HAMM
 Titular
 KLEY HAMM

Lei 18.221 de 19/07/2009
 Dr. João Inácio
 Tabelionato
 DE NOTAS
 Nº DBQ90383

M. de S. P. de Comunicações
 39
 INSTITUTO MERCEDES
 IDENTIFICAÇÃO

25 ABR 2013

NOTARIAL E REGISTRAL DE M.
Fone/Fax:
(45) 3256-1253

AUTENTICAÇÃO

Autentico a presente cópia reprográfica, que confere com o original a mim apresentado, do que dou fé.
Mercedes - PR 09 MAR. 2010

- MIRNA HAMM - Tabeliã
- KLEY HAMM - Substituto

Tabelionato Mercedes

Rua Dr. João Inácio, 387 - Centro
Mercedes - PR - Fone/Fax (45) 3256-1253
*Válido somente com o selo de autenticidade



AUTENTICAÇÃO

Autentico a presente cópia reprográfica, que confere com o original a mim apresentado, do que dou fé.
Mercedes - PR 09 MAR. 2010

- MIRNA HAMM - Tabeliã
- KLEY HAMM - Substituto

Tabelionato Mercedes

Rua Dr. João Inácio, 387 - Centro
Mercedes - PR - Fone/Fax (45) 3256-1253
*Válido somente com o selo de autenticidade

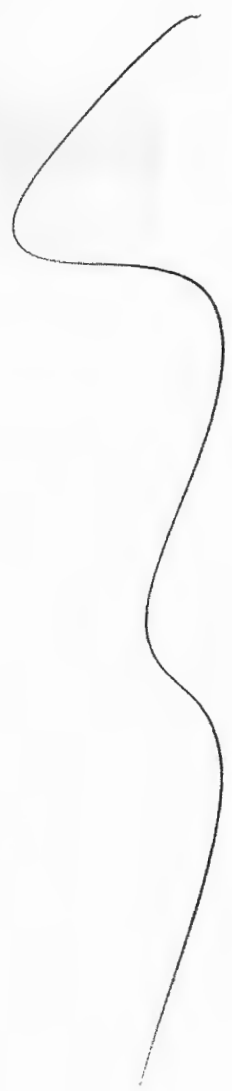

Comunicações
90V
S.C.

Talão no

77 839 306/0001-60

Pag. n.º

CARTÓRIO DE PAZ
E ANEXOS

Av. Presidente Dutra, nº 4
Quatro Pontes - Pr.

REPÚBLICA

FEDERATIVA



GERALDO MAFFEI FILHO
CPF 145.965.479-04
Tabelião
Município de Quatro Pontes - Pr.
Marechal Cândido Rondon - Pr.
Firma: 1.º Oficial das Capitanias

Município de Quatro Pontes - Comarca de Marechal Cândido Rondon
Estado do Paraná

Geraldo Maffei Filho
Oficial

Eulice Maffei
Escr. Juramentada

TABELIÃO MERCEDES
AUTENTICAÇÃO

Milton Paulo da Cunha
CPF 223.433.189-72
Empregado Juramentado

REGISTRO DE NASCIMENTO N.º -002-

CERTIFICO, que às fls., -001-.-. do livro N.º -A-1-.-. do Registro do Nascimento foi registrado hoje o assento de "ROSA ANGELA RAUBER" nascid a aos vinte e dois (22).- de Novembro (11). de Mil novecentos e sessenta e tres (1.963).- às vinte e uma horas (21:00).- em Domicílio, neste Distrito, sendo este o terceiro (3º) filho do casal.- do sexo feminino.- de côr.- filh a de MODESTO CARLOS RAUBER, agricultor e de MARTHA GENY RAUBER, doméstica, naturais do Estado do Rio Grande do Sul, residentes e domiciliados neste Distrito.-, sendo avós paternos -FERNANDO RAUBER.- e dona -EMILIA SIMON.- e maternos -FRANCISCO NICOLAU KRINDGES.- e dona -OTILIA HENZ.- Foi declarante O Próprio pai.- e serviram de Testemunhas As Constantes do respectivo termo.-

Observações Nada consta averbado às margens do Livro. Cópia fiel e autêntica extraída do termo original, cujo assento foi lavrado em data de / 16 de Dezembro de 1963, pelo então Oficial, João, digo JOÃO WALDOMIRO BACKES.

Nota: No caso de falecimento este certificado deverá ser apresentado ao Oficial do Registro para ser expedida a certidão de Óbito.

O referido é verdade e dou fé.

Quatro Pontes, 20 de Fevereiro (02) 19 95.

23 ABR 2013

[Assinatura]
OFICIAL DO REGISTRO CIVIL
CPF 145.965.479-04



AUTENTICAÇÃO

Autentico a presente cópia reprográfica, que confere com o original a mim apresentado, do que dou fé.
 Mercedes - PR

17 MAR. 2010

MIRNA HAMM - Tabela
 KLEY HAMM - Substituto

Tabelionato Mercedes
 Rua Dr. João Inácio, 387 - Centro
 Mercedes - PR - Fone/Fax (45) 3256-1253
 *Válido somente com o selo de autenticidade

SERVICÓ NOTARIAL E REGISTRAR DE MERCEDES
 Fone/Fax
 (45) 3256-1253
MIRNA HAMM
 Titular
KLEY HAMM
 Substituto

Lei. 13.226 de 10/04/2004
SELO FUNARPEN
 TABELIONATO DE NOTAS
 Nº DCZ00430



REPÚBLICA FEDERATIVA DO BRASIL

SECRETARIA DE ESTADO DE SEGURANÇA PÚBLICA
INSTITUTO DE IDENTIFICAÇÃO DO PARANÁ



PAR FIANÇA III

Rosa Angela Rauber
ASSINATURA DO TITULAR

CARTEIRA DE IDENTIDADE

VÁLIDA EM TODO O TERRITÓRIO NACIONAL

REGISTRO SERIAL: 3.705.639-1 DATA DE EXPEDIÇÃO: 09/04/1987

NOME: ROSA ANGELA RAUBER

IRMAÇÃO: MODESTO CARLOS RAUBER
MARTHA GENY RAUBER

NATURALIDADE: MAL. CAND. RONDON/PR DATA DE NASCIMENTO: 22/11/1963

DOT. ONDE: COMARCA=TOLEDO/PR, QUATRO PONTES
C. NASC. 02, LIVRO=AI, FOLHA=1

CPF: 546.265.289-53

ASSINATURA DO DIRETOR: *Bel. Douglas Haquim*

LEI Nº 7.116 DE 29/08/83

AUTENTICAÇÃO

Autentico a presente cópia reprográfica, que confere com o original a mim apresentado, do que dou fé.
Mercedes - PR 17 MAR. 2010

MIRNA HAMM - Tabeliã
 KLEY HAMM - Substituto

Tabelionato Mercedes
Rua Dr. João Inácio, 387 - Centro
Mercedes - PR - Fone/Fax (45) 3256-1253
*Válido somente com o selo de autenticidade

Mirna Hamm

Est. 15.226 de 19/07/2001

SELO FUNARPEN

TABELIONATO DE MERCEDES

Nº DE REGISTRO: 15.226

KLEY HAMM
Substituto
Rua Dr. João Inácio, 387
Mercedes - PR

AUTENTICAÇÃO

Autentico a presente cópia reprográfica, que confere com o original a mim apresentado, do que dou fé.
Mercedes - PR 17 MAR. 2010

MIRNA HAMM - Tabeliã
 KLEY HAMM - Substituto

Tabelionato Mercedes
Rua Dr. João Inácio, 387 - Centro
Mercedes - PR - Fone/Fax (45) 3256-1253
*Válido somente com o selo de autenticidade

Mirna Hamm

Comunicações - S.S.C.F. - M. 11

26 ABR 2013

[Signature]

REPÚBLICA FEDERATIVA DO BRASIL



1º OFÍCIO DO REGISTRO CIVIL

MUNICÍPIO DE MERCEDES

COMARCA DE MARECHAL CÂNDIDO RONDON - ESTADO DO PARANÁ

Mirna Hamm

OFICIAL DO REGISTRO CIVIL DE CASAMENTOS, NASCIMENTOS E ÓBITOS

Kley Hamm

SUBSTITUTO



CASAMENTO N.º "285"

Comarca de Marechal Cândido Rondon - PR
MERCEDES - Rua Dr. João Inácio - 387
REGISTRO CIVIL
MIRNA HAMM
Oficial
KLEY HAMM
Escritório Juramentado

34
Sociedade
H2
Prática
M. F. S. C. E.

CERTIFICO que à Fls. "143" do Lv. n.º "B-Aux." de Registro de Casamentos foi hoje feito o assento do matrimônio de **"CESAR DE SOUZA FÁRO"**

e **"LURDES HAMM"**

contraído perante o **Pastor Osmar Bärtschi**, desta Paróquia - - - - - e as testemunhas **as constantes do respectivo termo.** - - - - -

Ele nascido em **Belém-PA**, aos **18** de **Janeiro** de **1.958.- /**
Profissão **Médico** domiciliado **neste Distrito de Mercedes, Paraná.** - - - /
e residente em **Mercedes-PR**, filho de **SIMPLICIO FERREIRA FÁRO**, do comércio e de **Dona ILKA DE SOUZA FÁRO**, do lar, casados, naturais do Estado do Pará, residentes e domiciliados no Rio de Janeiro. - - - - - /

Ela nascida em **Mal.Cdo.Rondon-PR**, aos **06** de **Dezembro** de **1.958.- /**
Profissão **Bancária** domiciliada **neste distrito de Mercedes-PR,** - - - - - /
e residente em **Mercedes-PR**, filha de **WILLY GUILHERME HAMM**, agricultor e de **Dona SANTILIA KNIS HAMM**, do lar, casados, naturais do Estado de Santa Catarina; residentes e domiciliados neste Distrito de Mercedes, Estado do Paraná. - - - - - /

a qual passará a assinar-se **"LURDES HAMM FÁRO"**

Foram apresentados os documentos a que se refere o Artigo n.º 180, n.ºs **I, II e IV** do Cód. Civil.

Observações: **CASARÃO-SE SOB O REGIME DE COMUNHÃO UNIVERSAL DE BENS**, e de acordo com a Lei 1.110, de 23 de maio de 1.950, na Igreja Evangélica de Confissão Luterana no Brasil, deste distrito de Mercedes-PR, em data de 10 de Setembro de 1.983, VIDE AVERBAÇÃO NO VERSO.

O Referido é verdade e dou fé.

Mercedes-PR, 29 de Novembro de 2.002.-

Oficial do Registro Civil

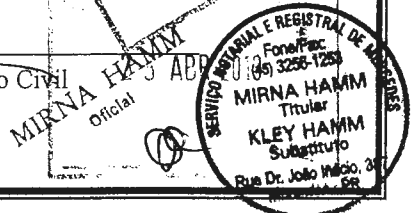

CERTIDÃO

CERTIFICO que o casal **CESAR DE SOUZA FÁRO e LURDES HAMM FÁRO**, separou-se, conforme **MANDADO DE AVERBAÇÃO n.º 50/95**, Expedido nos **AUTOS N.º 44/94**, de **AÇÃO DE SEPARAÇÃO JUDICIAL CONSENSUAL**, conforme Sentença, prolatada pelo Exmo. Sr. Dr. Clairton Mário Spinassi, Juiz de Direito desta Comarca de Marechal Cândido Rondon-PR, datada de 20 de abril de 1994 e que transitou em julgado em 18 de Maio de 1.994. A Cônjuge permanecerá com seu nome de casada, ou seja: **LURDES HAMM FÁRO**. Averbação procedida em 04 de Abril de 1.995.

O referido é verdade, do que dou fé.

Mercedes-PR, 29 de Novembro de 2.002.-

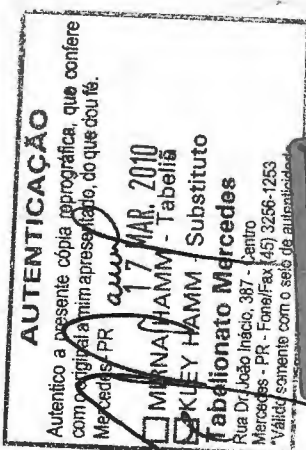

Mirna Hamm - Oficial

CERTIDÃO

CERTIFICO que o casal **CESAR DE SOUZA FÁRO e LURDES HAMM FÁRO**, divorciou-se, conforme **MANDADO DE AVERBAÇÃO n.º 80/96**, expedido nos **AUTOS N.º 92/96**, de **AÇÃO DE CONVERSÃO DE SEPARAÇÃO EM DIVÓRCIO**, cuja Sentença prolatada pelo MM Juiz de Direito desta Comarca, Dr. Clairton Mário Spinassi, em 20 de Maio de 1.996, e sendo dispensado o prazo recursal. A Cônjuge permanecerá utilizando o seu nome de casada, ou seja: **LURDES HAMM FÁRO**.

O referido é verdade, do que dou fé.

Mercedes-PR, 29 de Novembro de 2.002.-

Mirna Hamm - Oficial



CÉDULA DE IDENTIDADE

CONTINAC

POLEGAR DIREITO

ASSINATURA DO PORTADOR

VÁLIDA EM TODO O TERRITÓRIO NACIONAL

REPÚBLICA FEDERATIVA DO BRASIL

SECRETARIA DE SEGURANÇA PÚBLICA

INSTITUTO DE IDENTIFICAÇÃO DO PARANÁ

REGISTRO GERAL CONTROLADO

1.851.534 2

NOME: **LURDES HAMM FARO**

FILIAÇÃO: **WILLY GUILHERME HAMM**
SANTILIA KNIS HAMM

DATA DE NASCIMENTO: **06/12/1958** NATURALIDADE: **M. CANDIDO RONDON/PR**

MUNICÍPIO: **PARANÁ**

26/12/1983

Delegada de Polícia - Diretor

VÁLIDA EM TODO O TERRITÓRIO NACIONAL

TABELONATO MERCEDES

ALICATAÇÃO

NASCIMENTO 06.12.58

INSCRIÇÃO NO CPF 528 146 269

CONTRIBUINTE LURDES HAMM

MINISTÉRIO DA FAZENDA
SECRETARIA DA RECEITA FEDERAL
COORDENAÇÃO DO SISTEMA DE INFORMAÇÕES ECONÔMICO-FISCAIS

CARTÃO DE IDENTIFICAÇÃO DO CONTRIBUINTE

DOCUMENTO COMPROBATORIO DE INSCRIÇÃO NO CADASTRO DE PESSOAS FÍSICAS

VÁLIDO EM TODO TERRITÓRIO NACIONAL

SECRETÁRIO DA RECEITA FEDERAL

ASSINATURA DO CONTRIBUINTE

[Handwritten Signature]

35

47

SSCF

DBS

AUTENTICAÇÃO

Autentico a presente cópia reprográfica, que confere com o original a mim apresentado, do que dou fé.

Mercedes - PR

7 MAR. 2010

MIRNA HAMM - Tabeliã

KLEY HAMM - Substituto

Tabelionato Mercedes

Rua Dr. João Inácio, 387 - Centro
Mercedes - PR - Fone/Fax (45) 3258-1253

*Válido somente com o selo de autenticidade

Lei: 13.228 de 18/07/2001

SELO FUNARREN

TABELONATO DE MERCEDES

NOTA NDCZ004

REGISTRAL

Fax 3258-1253

KLEY HAMM

Substituto

Rua Dr. João Inácio, 387
Mercedes - PR

AUTENTICAÇÃO

Autentico a presente cópia reprográfica, que confere com o original a mim apresentado, do que dou fé.

Mercedes - PR

17 MAR. 2010

MIRNA HAMM - Tabeliã

KLEY HAMM - Substituto

Tabelionato Mercedes

Rua Dr. João Inácio, 387 - Centro
Mercedes - PR - Fone/Fax (45) 3258-1253

*Válido somente com o selo de autenticidade

[Large Handwritten Signature]

25 ABR 2013

AUTENTICAÇÃO
Autentico a presente cópia reprográfica, que confere com o original a mim apresentado, do que dou fé.
Mercedes - PR

17 MAR 2010

MIRNA HAMM - Tabeliã
 KLEY HAMM - Substituto

Tabelionato Mercedes
Rua Dr. João Inácio, 387 - Centro
Mercedes - PR - Fone/Fax (45) 3256-1253
*Válido somente com o selo de autenticidade



AUTENTICAÇÃO
Autentico a presente cópia reprográfica, que confere com o original a mim apresentado, do que dou fé.
Mercedes - PR

17 MAR 2010

MIRNA HAMM - Tabeliã
 KLEY HAMM - Substituto

Tabelionato Mercedes
Rua Dr. João Inácio, 387 - Centro
Mercedes - PR - Fone/Fax (45) 3256-1253
*Válido somente com o selo de autenticidade

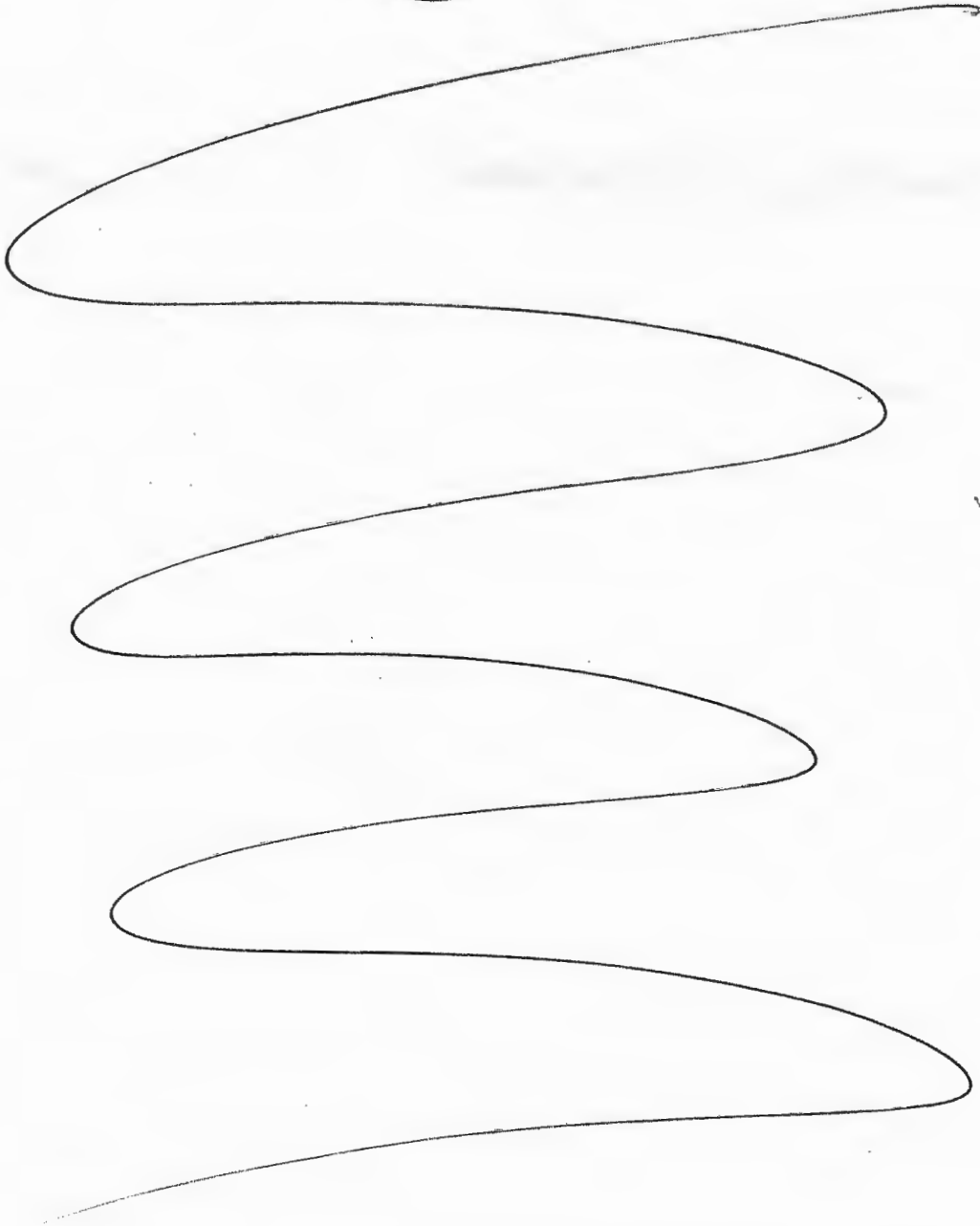



REPUBLICA FEDERATIVA DO BRASIL

CARTÓRIO DE REGISTRO CIVIL

Rua Dom João VI, nº: 821, sala 03, Edifício Veneza,

Caixa Postal nº: 15, CEP: 85.960.000.

Fone: (45) 3254.2512

Marechal Cândido Rondon / Estado do Paraná

LINCON IURKIV GOMES

Oficial Designado



CERTIDÃO DE CASAMENTO

LIVRO B / 15, TERMO Nº: 4.153, FOLHAS Nº: 145

CERTIFICO que no Livro B / 15, às folhas: 145, de Registro de Casamentos, foi encontrado o Assento de Casamento dos contraentes:

*** RAFAEL HAMM FARO

e

MANOELI CRISTINA BARCELI ***

Contraído perante o MM. Juiz de Casamento, Sr. Roberto Reini Cantarela, e as testemunhas constantes no respectivo termo.

Ele, nascido em Distrito de Mercedes, Município de Marechal Cândido Rondon/PR, no dia ((29/03/1985)), de profissão: advogado, domiciliado na Rua Santa Catarina, nº: 660, apto 107, centro, situado nesta cidade de Marechal Cândido Rondon / Estado do Paraná, filho de CESAR DE SOUZA FARO e de dona LURDES HAMM FARO, ele falecido, ela brasileira, de profissão: empresária, domiciliada nesta cidade de Marechal Cândido Rondon / Estado do Paraná

Ela, nascida em Distrito de Pato Bragado, Município de Marechal Cândido Rondon/PR, no dia ((17/04/1986)), de profissão: do comércio, domiciliada na Rua Santa Catarina, nº: 660, apto 107, centro, situado nesta cidade de Marechal Cândido Rondon / Estado do Paraná, filha de IPOLITO PASQUAL BARCELI e de dona MARILENE SCRITORI BARCELI, brasileiros, de profissão: ambos aposentados, domiciliados nesta cidade de Marechal Cândido Rondon / Estado do Paraná

Passará a contraente em virtude do matrimônio, adotar o nome de: ***MANOELI CRISTINA BARCELI FARO***. Foram apresentados os documentos exigidos pelo Art. 1.525 nº: 1, 2 e 4 do NOVO CÓDIGO CIVIL

OBSERVAÇÕES: Casamento realizado sob regime de Comunhão Parcial de Bens

Marechal Cândido Rondon, 02 de outubro de 2009.

LINCON IURKIV GOMES
- Oficial Designado

Assinatura manuscrita do Oficial Designado



REGISTRO CIVIL

CVC42381

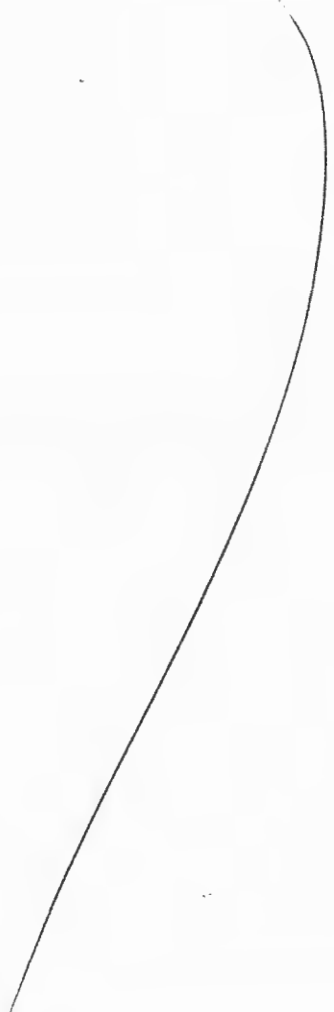

AUTENTICAÇÃO

CERTIFICO e dou fé, que a presente cópia está conforme o original que me foi apresentado.

TABELIONATO NARDELLO
MARECHAL CÂNDIDO RONDON - PR
R. 7 de Setembro, 1303 - F.Fax: (45) 3254-2418

M. C. Rondon

18 MAR. 2010 PR

- FÁRIDA NARDELLO Notária
- ERCILIA MARIA NARDELLO
- VILMAR DINNEBIER
- AMÉLIA HACKBARTH
- GIAN FRANCO NARDELLO ROTTA

Escr. Juran



SECRETARIA DE ESTADO DE SEGURANÇA PÚBLICA
INSTITUTO DE IDENTIFICAÇÃO DO PARANÁ



POLEGAR DIREITO

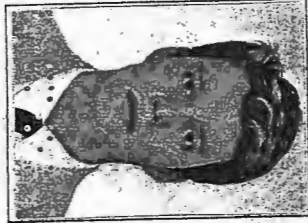

Rafael Hamm Faro
ASSINATURA DO TITULAR

CARTEIRA DE IDENTIDADE

INTERPARTY LTDA

REGISTRO GERAL 6.934.952 B

DATA DE EXPEDIÇÃO 11/05/2001

NOME

RAFAEL HAMM FARO

FILIAÇÃO

CESAR DE SOUZA FARO
LURDES HAMM FARO

NATURALIDADE

MAL. CAND. RONDON/PR

DOC. ORIGEM

COMARCA=MAL. CDO. RONDON/PR, MERCEDES

C.NASC 1752, LIVRO=02, FOLHA=83

CPF

CURETIBA - PR

ASSINATURA DO DIRETOR

LEI Nº 7.116 DE 29/08/83

45995
DATA DE NASCIMENTO
14/03/1985

Paulo Ernesto Araujo Cunha
DR. PAULO ERNESTO ARAUJO CUNHA
DIRETOR - IJ/PR

AUTENTICAÇÃO

CERTIFICO e dou fé, que a presente
cópia está conforme o original que me
foi apresentado.

M. C. Rondon 18 MAR. 2010 PR



TABELIONATO NARDELLO
MARECHAL CÂNDIDO RONDON - PR
R. 7 de Setembro, 1303 - F.Fax: (45) 3254-2418

- FÁRIDA NARDELLO Notária
- ERCILIA MARIA NARDELLO
- VILMAR DINNEBIER
- AMÉLIA HACKBARTH
- GIAN FRANCO NARDELLO ROTTA

Escr. Juramentac



AUTENTICAÇÃO

CERTIFICO e dou fé, que a presente
cópia está conforme o original que me
foi apresentado.

M. C. Rondon 18 MAR. 2010 PR



TABELIONATO NARDELLO
MARECHAL CÂNDIDO RONDON - PR
R. 7 de Setembro, 1303 - F.Fax: (45) 3254-2418

- FÁRIDA NARDELLO Notária
- ERCILIA MARIA NARDELLO
- VILMAR DINNEBIER
- AMÉLIA HACKBARTH
- GIAN FRANCO NARDELLO ROTTA

Escr. Juramen



23 ABR 2013

39

ações - SSCE
41
bas Com.

DECLARAÇÃO

Eu, **ROMALDO HAMM**, Presidente da Associação; **DECLARO**, para os devidos fins de direito, junto ao Ministério das Comunicações, Setor de Outorgas e Fiscalização de Radiodifusão Comunitária, e em cumprimento do disposto no subitem 7.1, alínea "h", da Norma Complementar 01/2004, que todos os Membros dirigentes da Diretoria Executiva da: **ASSOCIAÇÃO COMUNITÁRIA CULTURAL 13 DE SETEMBRO**, residem na área Urbana da comunidade a ser atendida pela Estação de "RadCom", ou seja na faixa de abrangência, o qual será instalada a Emissora, cito à Rua Dr. João Inácio, n.º 472, Bairro Centro, CEP. 85.998-000, na cidade de **MERCEDES - Paraná**.

Pôr ser verdade, assino a presente dentro das formalidades da Lei em vigor, para que surta seus efeitos reais e de direito.

Mercedes/Pr, 02 de Março de 2.010.

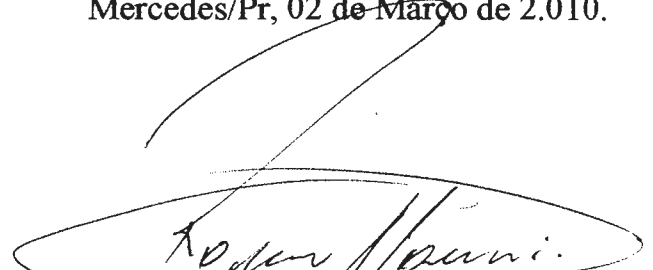



Presidente da Associação.

ROMALDO HAMM.

CEP. n.º 482.711.019-00

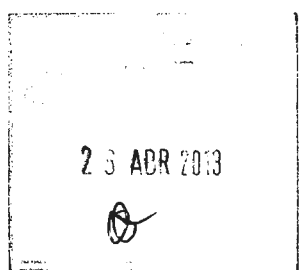

25 ABR 2010



40
Comunicações - Sete
464
M. Prudentópolis

DECLARAÇÃO ASSINADA PELOS DIRIGENTES DA ENTIDADE.

Nós abaixo-assinados, na qualidade de Membros da Diretoria Executiva da: **ASSOCIAÇÃO COMUNITÁRIA CULTURAL 13 DE SETEMBRO**; entidade sem fins lucrativos, devidamente constituída, com Sede e endereço, cito à Rua Dr. João Inácio, n.º 472, Bairro Centro, CEP.85.998-000, na cidade de **MERCEDES**, Estado do Paraná; Declaramos, para os devidos fins, que nos comprometemos ao **FIEL-CUMPRIMENTO** da Lei n.º 9.612/98, do Regulamento e das Normas estabelecidas para o Serviço de Radiodifusão Comunitária.



Romaldo Hamm
Presidente da Associação.
ROMALDO HAMM.
CPF. n.º 482.711.019-00

Erni Bruno Graunke
Vice-Presidente.
ERNI BRUNO GRAUNKE.
CPF. n.º 119.468.819-53

Vilson Monster
1.º Secretário.
VILSON MONSTER.
CPF. n.º 501.158.559-04

Rosa Ângela Rauber
2.º Secretário(a)
ROSA ÂNGELA RAUBER.
CPF. n.º 546.265.289-53

Lurdes Hamm Faro
Tesoureiro.
LURDES HAMM FARO.
CPF. n.º 428.146.269-49

Rafael Hamm Faro
Diretor de Comunicações.
RAFAEL HAMM FARO
CPF. n.º 042.698.229-02

Mercedes/Pr, 02 de Março de 2010.

TABELIONATO NARDELLO
Rua Sete de Setembro, 1303
Fone (045) 3254-2418
Marechal Cândido Rondon - PR

RECONHECO e dou fe a(s) firma(s) de:
482711019-00- ROMALDO HAMM.....
501158559-04- LURDES HAMM FARO.....
042698229-02- RAFAEL HAMM FARO.....
por FIDELIDADE.

Em Testemunha da verdade,
MARCUS VINÍCIUS NARDELLO FORTES
ESCRIVÃO PÚBLICO JURAMENTO

Marcus Vinicius Nardello



26 ABR 2010

Serviço Distrital de Mercedes
Rua Dr. João Inácio, 387,
Centro - Mercedes-PR - CEP 85.998-000
FONE/FAX 45 3256 1253

Reconheço, por SEMELHANÇA,
a firma de **VILSON MONTEIRO**
ERNI BRUNO GRAUNE e
ROSA ANGELA RAUBER, do
que dou fé. Mercedes-PR, 18
de março de 2010.

EM TESTE DA VERDADE.

Mirna Hamm
Mirna Hamm
Tabelão



Y
das Ci
M. PR. 13
Publ. 13
30355 - S.S.C.E.

DECLARAÇÃO

Eu, **ROMALDO HAMM**, Presidente da Associação; **DECLARO**, para os devidos fins de direito, junto ao Ministério das Comunicações, que a: **ASSOCIAÇÃO COMUNITARIA CULTURAL 13 DE SETEMBRO**, com endereço da Sede e instalação do Sistema Irradiante (Torre) e Stúdio, cito à Rua Dr. João Inácio, n.º 472, Bairro Centro, CEP.85.998-000 na cidade de **MERCEDES**, Estado do Paraná, não é executante de qualquer modalidade de Serviço de Radiodifusão, inclusive Comunitária ou de qualquer serviço de distribuição de sinais de Televisão mediante Assinatura, bem como de que a Associação, não tem como integrante de seu quadro Diretivo ou de Associados, pessoal que nestas condições participem de outra Entidade detentora de Outorga para execução de qualquer dos serviços mencionados; De acordo com os dispostos no subitem 7.1, alínea "j" da Norma Complementar 01/2004.

Pôr ser verdade assino a presente dentro das formalidades da Lei em vigor, para que surta seus efeitos reais e de direito.

Mercedes/Pr, 02 de Março de 2.010.

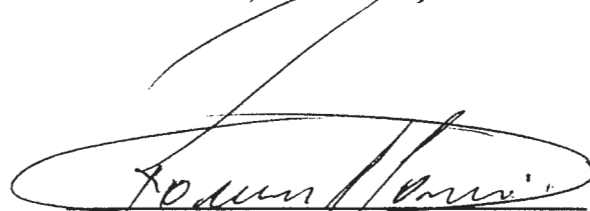

Presidente da Associação.

ROMALDO HAMM.

CPF. n.º 482.711.019-00

23 ABR 2010



42
SBBS Comunicações
M. PR. 50
13090

DECLARAÇÃO

Eu, **ROMALDO HAMM**, Presidente da Associação; **DECLARO**, para os devidos fins de comprovação, junto ao Ministério das Comunicações, que por unanimidade foi aprovado pela Diretoria Executiva, Membros Associados da: **ASSOCIAÇÃO COMUNITARIA CULTURAL 13 DE SETEMBRO**, a escolha do nome de Fantasia: **MERCEDES FM – RÁDIO COMUNITÁRIA** para a Radiodifusão Comunitária “RadCom”, Canal **200**, Freqüência **87.9**, designada para a cidade de **MERCEDES**, Estado do Paraná.

Pôr ser verdade, assino a presente dentro das formalidades da Lei em vigor, para que surta seus efeitos reais e de direito.

Mercedes/Pr, 02 de Março de 2.010.

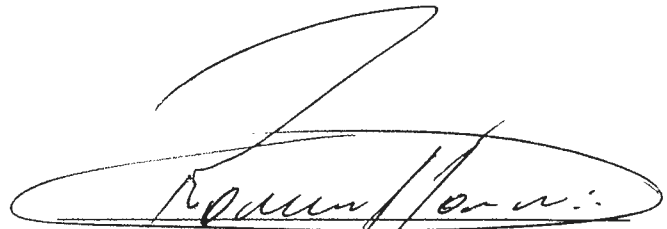

Presidente da Associação.

ROMALDO HAMM.

CPF. n.º 482.711.019-00



23 ABR 2010
0

43
Associação
M. das
Comunicações
SBP



DECLARAÇÃO

Eu, **ROMALDO HAMM**, Presidente da: **ASSOCIAÇÃO COMUNITÁRIA CULTURAL 13 DE SETEMBRO**, através desta; **DECLARO**, para os devidos fins de direito e que se fizerem necessários, perante o Ministério das Comunicações, que a localidade, ou seja, a Rua Dr. João Inácio, n.º 472, Bairro Centro, CEP. 85.998-000, na cidade de **MERCEDES**, Estado do Paraná, pretendido para a instalação do Sistema Irradiante da “RadCom”, não possui desnível acentuado, sendo que na faixa de até mais de 1.000 mts, possibilita o atendimento do disposto no item 18.2.7.1 ou 18.2.7.1.1, da Norma Complementar 01/2004 do Serviço de Radiodifusão Comunitária.

Pôr ser verdade, assino a presente dentro das formalidades da lei em vigor, para que surta seus efeitos reais e de direito.

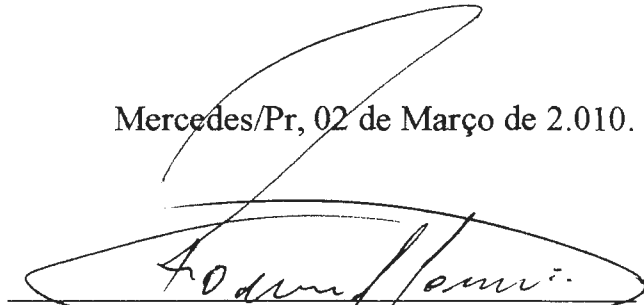
Mercedes/Pr, 02 de Março de 2.010.

Presidente da Associação.
ROMALDO HAMM.
CPF. n.º 482.711.019-00

23 ABR 2010

44
das Co.
52
S. S. S. S.
F. B. R. P. S. S. S. S.

DECLARAÇÃO

Eu, **ROMALDO HAMM**, Presidente da Associação, **DECLARO**, para os devidos fins de direito, junto ao Ministério das Comunicações, que conforme medido e confirmado com um GPS, foi constatado que as Coordenadas Geográficas, do local onde será instalado o Sistema Irradiante (Torre) e Stúdio da Emissora da "RadCom" e endereço para correspondência, cito a Rua Dr. João Inácio, n.º 472, Bairro Centro, CEP.85.998-000, na cidade de **MERCEDES**, Estado do Paraná, em nome de: **ASSOCIAÇÃO COMUNITÁRIA CULTURAL 13 DE SETEMBRO**, são as seguintes:

COORDENADAS GEOGRÁFICAS:

= LATITUDE.....: (24°) (27') (00") - Sul

= LONGITUDE.....: (54°) (09') (57") - W-GR

Mercedes/Pr, 16 de março de 2010.

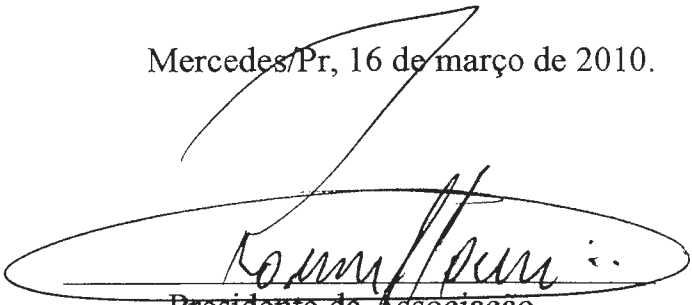
Presidente da Associação.
ROMALDO HAMM.
CPF. n.º 482.711.019-00

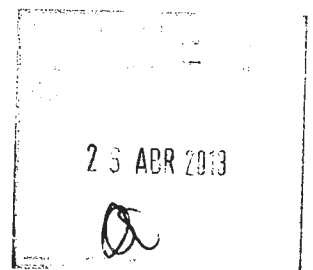

Gerado a partir do sitio da Secretaria do Tesouro Nacional

SR. CONTRIBUINTE: ESTA GUIA NÃO PODERÁ SER LIQUIDADA COM CHEQUE

 <p>MINISTÉRIO DA FAZENDA SECRETARIA DO TESOUREO NACIONAL Guia de Recolhimento da União - GRU</p>	Código de Recolhimento	18822-0
	Número de Referência	
	Competência	
	Vencimento	22/03/2010
Nome do Contribuinte / Recolhedor: Associação Comunitária Cultural 13 de Setembr	CNPJ ou CPF do Contribuinte	09.113.888/0001-43
Nome da Unidade Favorecida: COORDENACAO GERAL DE RECURSOS LOGISTICOS	UG / Gestão	410003 / 00001
Instruções: As informações inseridas nessa guia são de exclusiva responsabilidade do contribuinte, que deverá, em caso de dúvidas, consultar a Unidade Favorecida dos recursos. SR. CAIXA: NÃO RECEBER EM CHEQUE	(=) Valor do Principal	20,00
	(-) Desconto/Abatimento	
	(-) Outras deduções	
	(+) Mora / Multa	
GRU SIMPLES Pagamento exclusivo no Banco do Brasil S.A. {STN3101346B2971FA0434BEC74BFCCB6AFB}	(+) Juros / Encargos	
	(+) Outros Acréscimos	
	(=) Valor Total	20,00

89950000000-0 20000001010-6 95523121882-0 20491822959-1

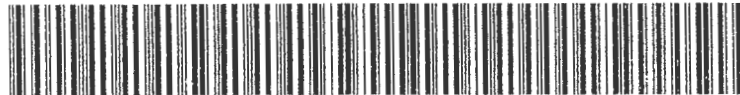

CONVENIO GRU GUIA RECOLHIM. UNIAO 20000001010-6
 Cadruo de barras 8995000000000 0 20491822959-1
 95523121882-0
 Data do pagamento 22/03/2010
 NR0 de Referência 9113888000143
 Competencia MM/AAAA 03/2010
 Data de Vencimento 22/03/2010
 CNPJ 09113888/0001-43
 Valor Principal 20,00
 Desconto / Abatimento 0,00
 Outras Deducoes 0,00
 Mora/Multa 0,00
 Juros/Encargos 0,00
 Outros Acréscimos 0,00
 Valor em Dinheiro 20,00
 Valor em cheque 0,00
 Valor Total 20,00
 NR. AUTENTICAÇÃO 3.80A.45E.20C.D3C.37D

COMPROVANTE DE PAGAMENTOS COM CUP. BARRA

22/03/2010 11:55:41
 079610419 0261

Agdes. SCS
 M. das C. SCS
 W. SCS

23 APR 2013

ações
M
das
Com
SEP



MANIFESTAÇÃO DE APOIO INDIVIDUAL.

REGINALDO FRANCISCO PASTOR, portador da
Carteira de Identidade (RG) n.º 27.592.202-9, residente em
RUA ESPERANÇA, n.º 737, na cidade
de MERCEDES, Estado do PARANÁ, CEP.
85.993-000, Pessoa Física, vem nos termos de que trata o subitem
7.2.4 da Norma Complementar n.º 1/2004, demonstrar o seu total Apoio à
iniciativa da **ASSOCIAÇÃO COMUNITARIA CULTURAL 13 DE
SETEMBRO**, devidamente constituída, com o CNPJ. n.º 09.113.888/0001-43 e
localizada na Rua Dr. João Inácio, n.º 472, Bairro centro, CEP. 85.998-000, na
cidade de **MERCEDES - PR**, que tem por interesse executar o Serviço de
Radiodifusão Comunitária.

Afirmo ainda que a minha residência se situa na área pretendida para a
prestação do Serviço.

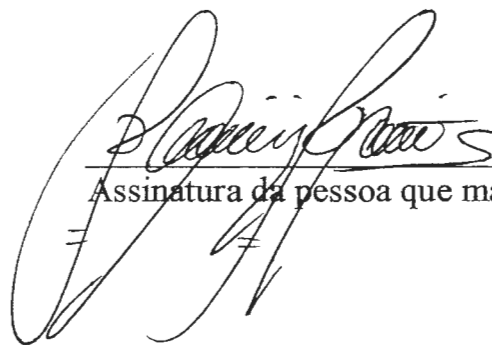
Mercedes/Pr, 17 de MARÇO de 2010

Assinatura da pessoa que manifestou o seu apoio.

23 ABR 2013

MANIFESTAÇÃO DE APOIO INDIVIDUAL.

Handwritten initials and a circular stamp. The stamp contains the text: "MERCEDDES - S. C. M.", "RUA PR.", "56", "MERCEDDES - S. C. M.", "RUA PR.", "56".

Wilson de Lippel, Bisiatraspeita, portador da Carteira de Identidade (RG) n.º 6.140.317-5, residente em Rua Padre José Gantner, n.º 520, na cidade de Mercedes, Estado do Paraná, CEP. 85938-000, Pessoa Física, vem nos termos de que trata o subitem 7.2.4 da Norma Complementar n.º 1/2004, demonstrar o seu total Apoio à iniciativa da **ASSOCIAÇÃO COMUNITARIA CULTURAL 13 DE SETEMBRO**, devidamente constituída, com o CNPJ. n.º 09.113.888/0001-43 e localizada na Rua Dr. João Inácio, n.º 472, Bairro centro, CEP. 85.998-000, na cidade de **MERCEDES - PR**, que tem por interesse executar o Serviço de Radiodifusão Comunitária.

Afirmo ainda que a minha residência se situa na área pretendida para a prestação do Serviço.

Mercedes/Pr, 11 de março de 2010

Handwritten signature.

Assinatura da pessoa que manifestou o seu apoio.

23 ABR 2010
Handwritten mark 'a' below the stamp.

Handwritten mark resembling a stylized 'S' or 'N'.

MANIFESTAÇÃO DE APOIO INDIVIDUAL.

49
S. S. C. E.
P. M. B.
57W
das
Com.
aces

Eu Edo Stobus, DIRETOR, portador da Carteira de Identidade (RG) n.º 5725247-2, residente em Mercedes, Rua Maria D. Greff, n.º 110, na cidade de Mercedes, Estado do Paraná, CEP. 85998000, Pessoa Física, vem nos termos de que trata o subitem 7.2.4 da Norma Complementar n.º 1/2004, demonstrar o seu total Apoio à iniciativa da **ASSOCIAÇÃO COMUNITARIA CULTURAL 13 DE SETEMBRO**, devidamente constituída, com o CNPJ. n.º 09.113.888/0001-43 e localizada na Rua Dr. João Inácio, n.º 472, Bairro centro, CEP. 85.998-000, na cidade de **MERCEDES - PR**, que tem por interesse executar o Serviço de Radiodifusão Comunitária.

Afirmo ainda que a minha residência se situa na área pretendida para a prestação do Serviço.

Mercedes/Pr, 08 de março de 2010

Edo Stobus

Assinatura da pessoa que manifestou o seu apoio.

23 ABR 2010

MANIFESTAÇÃO DE APOIO INDIVIDUAL.

SSCE - S.S. C.E.
M. PA. - PRUNCI -
Associação - S.S. C.E.
das Comun.

VIVIAN SCHUG LOCATELLI, PEDAGOGA, portador da
Carteira de Identidade (RG) n.º 5.725.159-0, residente em
AV. JOÃO XXIII, n.º 1690, na cidade
de MERCEDES, Estado do PARANÁ, CEP.
85.998-000, Pessoa Física, vem nos termos de que trata o subitem
7.2.4 da Norma Complementar n.º 1/2004, demonstrar o seu total Apoio à
iniciativa da **ASSOCIAÇÃO COMUNITARIA CULTURAL 13 DE
SETEMBRO**, devidamente constituída, com o CNPJ. n.º 09.113.888/0001-43 e
localizada na Rua Dr. João Inácio, n.º 472, Bairro centro, CEP. 85.998-000, na
cidade de **MERCEDES - PR**, que tem por interesse executar o Serviço de
Radiodifusão Comunitária.

Afirmo ainda que a minha residência se situa na área pretendida para a
prestação do Serviço.

Mercedes/Pr, 08 de MARÇO de 2010

Vivian S. Locatelli
Assinatura da pessoa que manifestou o seu apoio.



23 ABR 2010

MANIFESTAÇÃO DE APOIO INDIVIDUAL.



MARISTELA TERESINHA FRANKE, SECRETARIA portador da
Carteira de Identidade (RG) n.º 4.183.361-0, residente em
RUA OSVALDO CRUZ, n.º 155, na cidade
de MERCEDES, Estado do PARANÁ, CEP.
85.998-000, Pessoa Física, vem nos termos de que trata o subitem
7.2.4 da Norma Complementar n.º 1/2004, demonstrar o seu total Apoio à
iniciativa da **ASSOCIAÇÃO COMUNITARIA CULTURAL 13 DE
SETEMBRO**, devidamente constituída, com o CNPJ. n.º 09.113.888/0001-43 e
localizada na Rua Dr. João Inácio, n.º 472, Bairro centro, CEP. 85.998-000, na
cidade de **MERCEDES - PR**, que tem por interesse executar o Serviço de
Radiodifusão Comunitária.

Afirmo ainda que a minha residência se situa na área pretendida para a
prestação do Serviço.

Mercedes/Pr, 08 de MARÇO de 2010

Maristela T. Franke

Assinatura da pessoa que manifestou o seu apoio.

23 ABR 2013

MANIFESTAÇÃO DE APOIO INDIVIDUAL.

53
Sociedade - Soc
6/11/2013
M. de Mercedes - PR

LINDOLFO LUIZ JENSEN, portador da
Carteira de Identidade (RG) n.º 1.859.065, residente em
SANA MATE, n.º , na cidade
de MERCEDES, Estado do PARANÁ, CEP.
85.998-000, Pessoa Física, vem nos termos de que trata o subitem
7.2.4 da Norma Complementar n.º 1/2004, demonstrar o seu total Apoio à
iniciativa da **ASSOCIAÇÃO COMUNITARIA CULTURAL 13 DE
SETEMBRO**, devidamente constituída, com o CNPJ. n.º 09.113.888/0001-43 e
localizada na Rua Dr. João Inácio, n.º 472, Bairro centro, CEP. 85.998-000, na
cidade de **MERCEDES - PR**, que tem por interesse executar o Serviço de
Radiodifusão Comunitária.

Afirmo ainda que a minha residência se situa na área pretendida para a
prestação do Serviço.

Mercedes/Pr, 17 de MAI de 2010

Lindolfo Luiz Jensen
Assinatura da pessoa que manifestou o seu apoio.

23 ABR 2013
9

MANIFESTAÇÃO DE APOIO INDIVIDUAL.

54
das Com. ações
62
SSCM

XAVIER PANACKALODI, PADRE, portador da Carteira de Identidade (RG) n.º VII5007-X, residente em AV. JOÃO XXIII, n.º 820, na cidade de MERCEDES, Estado do PARANÁ, CEP. 85998000, Pessoa Física, vem nos termos de que trata o subitem 7.2.4 da Norma Complementar n.º 1/2004, demonstrar o seu total Apoio à iniciativa da **ASSOCIAÇÃO COMUNITARIA CULTURAL 13 DE SETEMBRO**, devidamente constituída, com o CNPJ. n.º 09.113.888/0001-43 e localizada na Rua Dr. João Inácio, n.º 472, Bairro centro, CEP. 85.998-000, na cidade de **MERCEDES - PR**, que tem por interesse executar o Serviço de Radiodifusão Comunitária.

Afirmo ainda que a minha residência se situa na área pretendida para a prestação do Serviço.

Mercedes/Pr, 16 de maio de 2010

Assinatura da pessoa que manifestou o seu apoio.

23 ABR 2013

MANIFESTAÇÃO DE APOIO INDIVIDUAL.

50
das Comunicações - S.S. C.F.
M. 69
M. 69

RUBENS LIMBERGER, DESPACHANTE, portador da Carteira de Identidade (RG) n.º 3.870.509.1, residente em AV: João XXIII, n.º 458, na cidade de Mercedes, Estado do PR, CEP. 85998000, Pessoa Física, vem nos termos de que trata o subitem 7.2.4 da Norma Complementar n.º 1/2004, demonstrar o seu total Apoio à iniciativa da **ASSOCIAÇÃO COMUNITARIA CULTURAL 13 DE SETEMBRO**, devidamente constituída, com o CNPJ. n.º 09.113.888/0001-43 e localizada na Rua Dr. João Inácio, n.º 472, Bairro centro, CEP. 85.998-000, na cidade de **MERCEDES - PR**, que tem por interesse executar o Serviço de Radiodifusão Comunitária.

Afirmo ainda que a minha residência se situa na área pretendida para a prestação do Serviço.

Mercedes/Pr, 11 de 03 de 2010

Assinatura da pessoa que manifestou o seu apoio.

23 ABR 2010
17

MANIFESTAÇÃO DE APOIO INDIVIDUAL

56
ações - 250
das Comin.
6H
M

MÁRCIA S. POYER, brasileira, casada, vereadora, portadora da Carteira de Identidade nº 4.193.568-5, expedida pela Secretaria de Segurança Pública do Estado do Paraná, residente na Rua Dr. Flores, CEP 85998-000, na cidade de Mercedes, Comarca de Marechal Cândido Rondon, Estado do Paraná, pessoa física, vem, nos termos de que trata o subitem 7.2.4 da Norma Complementar nº 1/2004, demonstrar o seu total apoio à iniciativa da **ASSOCIAÇÃO COMUNITÁRIA, CULTURAL 13 DE SETEMBRO**, que tem por interesse executar o Serviço de Radiodifusão Comunitária.

Afirmo ainda que a minha residência se situa na área pretendida para a prestação do Serviço.

Mercedes, 03 de março de 2010.

Márcia S. Poyer
MÁRCIA S. POYER

25 ABR 2013
[Handwritten signature]

MANIFESTAÇÃO DE APOIO INDIVIDUAL

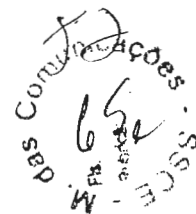

ADAIR NIENKOETTER, brasileiro, casado, vereador, portador da Carteira de Identidade nº 3.639.240⁷⁸ expedida pela Secretaria de Segurança Pública do Estado do Paraná, residente na localidade de Sanga Forquilha, CEP 85998000, na cidade de Mercedes, Comarca de Marechal Cândido Rondon, Estado do Paraná, pessoa física, vem, demonstrar o seu total apoio à iniciativa da **ASSOCIAÇÃO COMUNITÁRIA, CULTURAL 13 DE SETEMBRO**, que tem por interesse executar o Serviço de Radiodifusão Comunitária.

Afirmo ainda que a minha residência se situa na área pretendida para a prestação do Serviço.

Mercedes, 10 de março de 2010

ADAIR NIENKOETTER





MANIFESTAÇÃO DE APOIO INDIVIDUAL

58
ações - SSCP
M. das
Cor.

KELLY E.K.WEBER, brasileira, casada, vereadora, portadora da Carteira de Identidade nº 5.725.199-9, expedida pela Secretaria de Segurança Pública do Estado do Paraná, residente na localidade de Arroio Guaçu, CEP 85998000, na cidade de Mercedes, Comarca de Marechal Cândido Rondon, Estado do Paraná, pessoa física, vem, demonstrar o seu total apoio à iniciativa da **ASSOCIAÇÃO COMUNITÁRIA, CULTURAL 13 DE SETEMBRO**, que tem por interesse executar o Serviço de Radiodifusão Comunitária.

Afirmo ainda que a minha residência se situa na área pretendida para a prestação do Serviço.

Mercedes, 10 de março de 2010-03-10

Kelly E. K. Weber
KELLY E. K.WEBER

25 ABR 2013

[Handwritten signature]

MANIFESTAÇÃO DE APOIO INDIVIDUAL

Handwritten initials and a circular stamp. The stamp contains the text "SECRETARIA DE SEGURANÇA PÚBLICA" and "ESTADO DO PARANÁ".

JAMES BLAUSIUS, brasileiro, casado, vereador, portador da Carteira de Identidade nº 4.190.325-2 expedida pela Secretaria de Segurança Pública do Estado do Paraná, residente no Bairro Bela Vista, CEP 85998000, na cidade de Mercedes, Comarca de Marechal Cândido Rondon, Estado do Paraná, pessoa física, vem, demonstrar o seu total apoio à iniciativa da **ASSOCIAÇÃO COMUNITÁRIA, CULTURAL 13 DE SETEMBRO**, que tem por interesse executar o Serviço de Radiodifusão Comunitária.

Afirmo ainda que a minha residência se situa na área pretendida para a prestação do Serviço.

Mercedes, 10 de março de 2010

4.190.325-2



JAMES BLAUSIUS

26 ABR 2013

Handwritten scribble or mark.

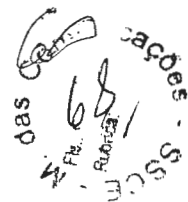

MANIFESTAÇÃO DE APOIO INDIVIDUAL.

MIRNA HAMM - TABELIÃ, portadora da Carteira de Identidade (RG) n.º 1.851.661-PR, residente em Rua Dr. João Inácio _____, n.º 387, na cidade de Mercedes, Estado do Paraná, CEP. 85.998-000, Pessoa Física, vem nos termos de que trata o subitem 7.2.4 da Norma Complementar n.º 1/2004, demonstrar o seu total Apoio à iniciativa da **ASSOCIAÇÃO COMUNITARIA CULTURAL 13 DE SETEMBRO**, devidamente constituída, com o CNPJ. n.º 09.113.888/0001-43 e localizada na Rua Dr. João Inácio, n.º 472, Bairro centro, CEP. 85.998-000, na cidade de **MERCEDES - PR**, que tem por interesse executar o Serviço de Radiodifusão Comunitária.

Afirmo ainda que a minha residência se situa na área pretendida para a prestação do Serviço.

Mercedes/Pr, 08 de março de 2010

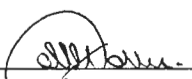

Assinatura da pessoa que manifestou o seu apoio.

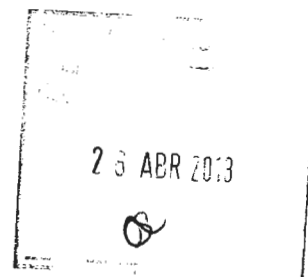

MANIFESTAÇÃO DE APOIO INDIVIDUAL

60-A
ações
Comunidade

DARLETE ENDLER, brasileira, casada, vereadora, portador do Carteira de Identidade nº 4.802.225-1, expedida pela Secretaria de Segurança Pública do Estado do Paraná, residente na Rua Dr. Flores, CEP 85998-000, na cidade de Mercedes, Comarca de Marechal Cândido Rondon, Estado do Paraná, pessoa física, vem, nos termos de que trata o subitem 7.2.4 da Norma Complementar nº 1/2004, demonstrar o seu total apoio à iniciativa da **ASSOCIAÇÃO COMUNITÁRIA, CULTURAL 13 DE SETEMBRO**, que tem por interesse executar o Serviço de Radiodifusão Comunitária.

Afirmo ainda que a minha residência se situa na área pretendida para a prestação do Serviço.

Mercedes, 03 de março de 2010.

Darlete Endler

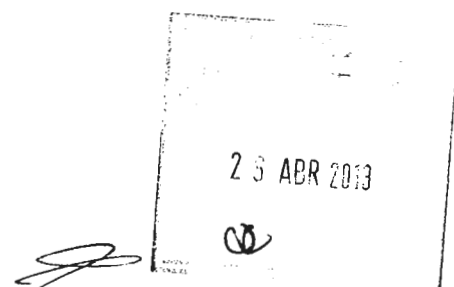

MANIFESTAÇÃO DE APOIO INDIVIDUAL

60-3
C. das
C. das

EDSON SCHUG, brasileiro, casado, vereador, portador da Carteira de Identidade nº 4.183.902-3, expedida pela Secretaria de Segurança Pública do Estado do Paraná, residente na Av. João XXIII, CEP 85998-000, na cidade de Mercedes, Comarca de Marechal Cândido Rondon, Estado do Paraná, pessoa física, vem, nos termos de que trata o subitem 7.2.4 da Norma Complementar nº 1/2004, demonstrar o seu total apoio à iniciativa da **ASSOCIAÇÃO COMUNITÁRIA, CULTURAL 13 DE SETEMBRO**, que tem por interesse executar o Serviço de Radiodifusão Comunitária.

Afirmo ainda que a minha residência se situa na área pretendida para a prestação do Serviço.

Mercedes, 03 de março de 2010.

EDSON SCHUG

23 ABR 2010

MANIFESTAÇÃO DE APOIO INDIVIDUAL

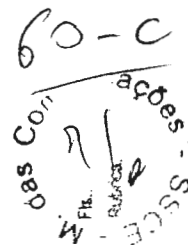

ALESSANDRO BATISTA, brasileiro, casado, vereador, portador da Carteira de Identidade nº 5.696.927-6, expedida pela Secretaria de Segurança Pública do Estado do Paraná, residente na Rua Dr. Flores, CEP 85998000, na cidade de Mercedes, Comarca de Marechal Cândido Rondon, Estado do Paraná, pessoa física, vem, demonstrar o seu total apoio à iniciativa da **ASSOCIAÇÃO COMUNITÁRIA, CULTURAL 13 DE SETEMBRO**, que tem por interesse executar o Serviço de Radiodifusão Comunitária.

Afirmo ainda que a minha residência se situa na área pretendida para a prestação do Serviço.

Mercedes, 10 de março de 2010

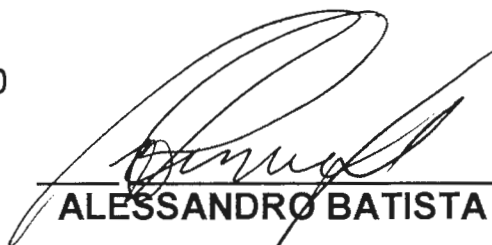

ALESSANDRO BATISTA

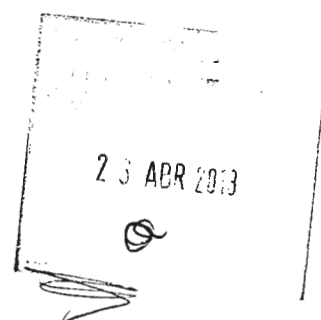

61
SABES COMUNITARIAS - MERCEDES - PARANÁ

ABAIXO ASSINADO - MANIFESTAÇÃO DE APOIO COLETIVA.

Nós, abaixo-assinados, nos termos de que trata o Subitem 7.2.4 da Norma Complementar n.º 1/2004, demonstramos o nosso total apoio à iniciativa da **ASSOCIAÇÃO COMUNITÁRIA CULTURAL 13 DE SETEMBRO**, localizada na Rua Dr. João Inácio, n.º 472, Bairro Centro, CEP. 85.998-000, na cidade de **MERCEDES**, Estado do Paraná; Que tem por interesse executar o Serviço de Radiodifusão Comunitária.

Afirmamos ainda que os endereços, abaixo indicados estão situados na área pretendida para a prestação do Serviço.

- Nome: Ditceu Domingos Nath
N.º da Identidade (Rg.): 6.070.958-0
Endereço: Romano Groff, n.º S/Nº
Bairro B. Vista, CEP. 85.998-000, n.º 1
Assinatura: Jucen J. Nath

- Nome: Maria Salete dos Santos Nath
N.º da Identidade (Rg.): 8.263.694-1
Endereço: Romano Groff, n.º S/Nº
Bairro B. Vista, CEP. 85.998-000, n.º 1
Assinatura: Jucen J. Nath Maria Salete Nath

- Nome: Euclides Garcia Pura Dos Santos
N.º da Identidade (Rg.): 4.964.6148-5
Endereço: Romano Groff, n.º _____
Bairro B. Vista, CEP. 85.998-000, n.º 1
Assinatura: Euclides G do Santos

- Nome: Sigmar Hoffmann
N.º da Identidade (Rg.): 1.403.091-3
Endereço: Rua Romano Groff, n.º 736
Bairro Bela Vista, CEP. 85.998-000
Assinatura: Sigmar Hoffmann

26 ABR 2013

[Signature]

62

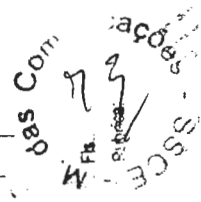

- Nome: Morico Alexandre Tenfen
 N.º da Identidade (Rg.) 9.482.089-8
 Endereço: Sanga Fruteira, n.º _____
 Bairro _____, CEP. 85998-000, _____/_____
 Assinatura Morico A Tenfen

- Nome Inome Düßmann
 N.º da Identidade (Rg.) 4.798.535-8
 Endereço Sanga Fruteira, n.º _____
 Bairro _____, CEP. 85998-000, _____/_____
 Assinatura Inome Düßmann

- Nome Eliziane T. Willemann
 N.º da Identidade (Rg.) 8.796.839-1
 Endereço Sanga Fruteira, n.º _____
 Bairro _____, CEP. 85998-000, _____/_____
 Assinatura: Eliziane T. Willemann

- Nome Antonio Düßmann
 N.º da Identidade (Rg.) 1.416.561
 Endereço Sanga Fruteira, n.º _____
 Bairro _____, CEP. 85998-000, _____/_____
 Assinatura Antonio Düßmann

- Nome Odair José Willemann
 N.º da Identidade (Rg.) 4.242.768
 Endereço Sanga Fruteira, n.º _____
 Bairro _____, CEP. 85998-000, _____/_____
 Assinatura Odair José Willemann

- Nome Alexon Henrique Tenfen
 N.º da Identidade (Rg.) 12.770.824-0
 Endereço Sanga Fruteira, n.º _____
 Bairro _____, CEP. 85998-000, _____/_____
 Assinatura Alexon H. Tenfen

6

23 ABR 2013

63
74
SSE
das Comunicações

- Nome: Cláudia M. Lauersdorf
N.º da Identidade (Rg.) 3.140.992-6
Endereço: Rua Dr. Timóteo, n.º 696,
Bairro Centro, CEP. 85.998 000,
Assinatura Cláudia M. Lauersdorf

- Nome Cláudia Lauersdorf
N.º da Identidade (Rg.) 585 117
Endereço Rua Dr. Timóteo, n.º 696,
Bairro Centro, CEP. 85.998 000,
Assinatura

- Nome Vera Lúcia de O. Alexandre
N.º da Identidade (Rg.) 7.785.139-9
Endereço Rua Madre, n.º 25,
Bairro Progresso, CEP. 85.998-000,
Assinatura: Vera Lúcia de O. Alexandre

- Nome Patrícia dos Silveira
N.º da Identidade (Rg.) 10.237.841-5
Endereço Clube Grêmio, n.º -11-,
Bairro Beira Vista, CEP. 85.998-000,
Assinatura Patrícia do Silveira

- Nome CESAR FINCKLER
N.º da Identidade (Rg.) 7.982.529-8
Endereço Ins. Jm, n.º _____,
Bairro _____, CEP. 80.998 000,
Assinatura Cesar Finckler

- Nome VILSON OSMAR HAMILTON
N.º da Identidade (Rg.) 4.087.627-8
Endereço LINHA SANBA BUAIABA, n.º _____,
Bairro _____, CEP. 85998000,
Assinatura Vilson O. Hamilton

25 ABR 2013

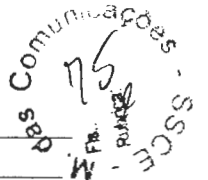

- Nome: Nezinha Schmöller
 N.º da Identidade (Rg.) 7.255.846-4
 Endereço: Rua Mário Totta, n.º _____,
 Bairro Centro, CEP. 85998000, _____ / _____.
 Assinatura Nezinha Schmöller

- Nome Jerone Leme Weiss
 N.º da Identidade (Rg.) 5.852.128-0
 Endereço Sanga Matte, n.º _____,
 Bairro _____, CEP. 85.998000, _____ / _____.
 Assinatura Jerone Leme Weiss

- Nome Edson Tobias Weiss
 N.º da Identidade (Rg.) 6.481.211-4
 Endereço Sanga Matte, n.º _____,
 Bairro _____, CEP. 85.998000, _____ / _____.
 Assinatura: Edson Tobias Weiss

- Nome Felipe Tiago Weiss
 N.º da Identidade (Rg.) 10.642.413-6
 Endereço Sanga Matte, n.º _____,
 Bairro _____, CEP. 85.998000, _____ / _____.
 Assinatura Felipe Tiago Weiss

- Nome Carmelita Eger
 N.º da Identidade (Rg.) 7.943.802-0
 Endereço R. Toquin, n.º 5110,
 Bairro B. Vista, CEP. 85998000, _____ / _____.
 Assinatura Carmelita Eger

- Nome LORIVAL KNAUL
 N.º da Identidade (Rg.) 5493732-6
 Endereço Rua Roma, n.º 677,
 Bairro Pr. II, CEP. 85998000, _____ / _____.
 Assinatura Lorival Knau

23 ABR 2013

9

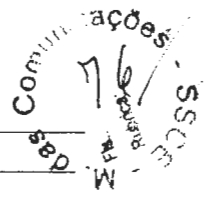

- Nome: Idem Jela
 N.º da Identidade (Rg.) 7809 855-4
 Endereço: Sanga Itupanga, n.º _____
 Bairro _____ CEP. 85998000, _____
 Assinatura Idem Jela

- Nome Harli Milbramp
 N.º da Identidade (Rg.) 4802217-0
 Endereço R Willy Boasch, n.º 36
 Bairro centro CEP. 85998000, _____
 Assinatura [Signature]

- Nome ZULMA BLAUSIUS
 N.º da Identidade (Rg.) 4.746.543-5
 Endereço AV. JOAO XXIII, n.º 339
 Bairro _____ CEP. 85998000, _____
 Assinatura: Zulma Blausius

- Nome MARCIA BLAUSIUS DE JESUS
 N.º da Identidade (Rg.) 5.077.597-0
 Endereço AV JOAO XXIII, n.º 339
 Bairro _____ CEP. 85998000, _____
 Assinatura Marcia Blausius de Jesus

- Nome _____
 N.º da Identidade (Rg.) _____
 Endereço _____, n.º _____
 Bairro _____, CEP. _____, _____
 Assinatura _____

- Nome _____
 N.º da Identidade (Rg.) _____
 Endereço _____, n.º _____
 Bairro _____, CEP. _____, _____
 Assinatura _____

23 ABR 2013
[Signature]

[Signature]

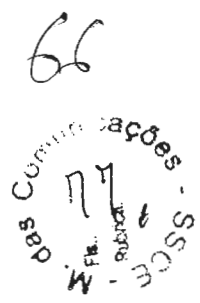

ABAIXO ASSINADO - MANIFESTAÇÃO DE APOIO COLETIVA.

Nós, abaixo-assinados, nos termos de que trata o Subitem 7.2.4 da Norma Complementar n.º 1/2004, demonstramos o nosso total apoio à iniciativa da **ASSOCIAÇÃO COMUNITÁRIA CULTURAL 13 DE SETEMBRO**, localizada na Rua Dr. João Inácio, n.º 472, Bairro Centro, CEP. 85.998-000, na cidade de **MERCEDES**, Estado do Paraná; Que tem por interesse executar o Serviço de Radiodifusão Comunitária.

Afirmamos ainda que os endereços, abaixo indicados estão situados na área pretendida para a prestação do Serviço.

- Nome: JAIR KAMMER
N.º da Identidade (Rg.): 7.917.841.1
Endereço: Rua Maria, n.º 17
Bairro _____, CEP. 85998000, _____/_____
Assinatura: Jair Kammer

- Nome: _____
N.º da Identidade (Rg.): 1.140.716
Endereço: Rua Dr. José Gaertner, n.º _____
Bairro _____, CEP. 85.998.000, _____/_____
Assinatura: Hilário Darci Kern

- Nome: Ronaldo Emeruchi Moreira
N.º da Identidade (Rg.) 7.122.968.8
Endereço: Rua Luiz Louzane, n.º 12
Bairro _____, CEP. 85.998.000, _____/_____
Assinatura Ronaldo Emeruchi Moreira

- Nome: Nilso Emeruchi
N.º da Identidade (Rg.) 0.25.730
Endereço Rua Monte Castelo, n.º 36
Bairro _____, CEP. 85.998.000, _____/_____
Assinatura Nilso Emeruchi

23 ABR 2013



ABAIXO ASSINADO - MANIFESTAÇÃO DE APOIO COLETIVA.

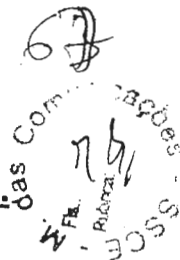

Nós, abaixo-assinados, nos termos de que trata o Subitem 7.2.4 da Norma Complementar n.º 1/2004, demonstramos o nosso total apoio à iniciativa da **ASSOCIAÇÃO COMUNITÁRIA CULTURAL 13 DE SETEMBRO**, localizada na Rua Dr. João Inácio, n.º 472, Bairro Centro, CEP. 85.998-000, na cidade de **MERCEDES**, Estado do Paraná; Que tem por interesse executar o Serviço de Radiodifusão Comunitária.

Afirmamos ainda que os endereços, abaixo indicados estão situados na área pretendida para a prestação do Serviço.

- Nome: Luiz Carlos Antunes
N.º da Identidade (Rg.): 8.432.818.9
Endereço: DR. JOÃO INACIO, n.º _____,
Bairro CENTRO, CEP. 85998000, _____ / _____.
Assinatura: Luiz Carlos Antunes

- Nome: Luiziano Nono de Soud
N.º da Identidade (Rg.): 7.982.453.4
Endereço: AV. MARIO TOTA, n.º _____,
Bairro CENTRO, CEP. 85998000, _____ / _____.
Assinatura: Luiziano Nono de Soud

- Nome: Atilia Antunes
N.º da Identidade (Rg.) 4.809.385.0
Endereço: DR. JOÃO INACIO, n.º _____,
Bairro _____, CEP. 85998000, _____ / _____.
Assinatura Atilia Antunes

- Nome: Lyrene Maria da Silva
N.º da Identidade (Rg.) 10.122.067-2
Endereço RUA DR. MARIO TOTA, n.º _____,
Bairro _____, CEP. 85998000, _____ / _____.
Assinatura Lyrene Maria da Silva

7. ABR 2013

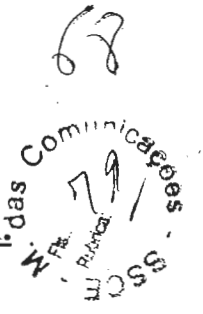

ABAIXO ASSINADO - MANIFESTAÇÃO DE APOIO COLETIVA.

Nós, abaixo-assinados, nos termos de que trata o Subitem 7.2.4 da Norma Complementar n.º 1/2004, demonstramos o nosso total apoio à iniciativa da **ASSOCIAÇÃO COMUNITÁRIA CULTURAL 13 DE SETEMBRO**, localizada na Rua Dr. João Inácio, n.º 472, Bairro Centro, CEP. 85.998-000, na cidade de **MERCEDES**, Estado do Paraná; Que tem por interesse executar o Serviço de Radiodifusão Comunitária.

Afirmamos ainda que os endereços, abaixo indicados estão situados na área pretendida para a prestação do Serviço.

- Nome: Waldin de Audo Silva
N.º da Identidade (Rg.): 3.934.489-6
Endereço: Linha Sonora mineira, n.º 511º,
Bairro interior, CEP. 85.998-000,
Assinatura: [Handwritten Signature]

- Nome: Dulcy Verona
N.º da Identidade (Rg.): 4.820.568-2
Endereço: Av. Dr. Mario Totta, n.º 163,
Bairro Centro, CEP. 85998-000,
Assinatura: [Handwritten Signature]

- Nome: Aline f. Jézer de Melo
N.º da Identidade (Rg.): 10.009.446-2
Endereço: Rua João Américo, n.º 02,
Bairro Centro, CEP. 85998-000,
Assinatura Aline cristina Jézer de Melo.

- Nome: Jacimara Verona Barbosa
N.º da Identidade (Rg.):
Endereço Av. Dr. Mario Totta, n.º 163,
Bairro Centro, CEP. 85998-000,
Assinatura Jacimara Verona Barbosa

23 ABR 2013

[Handwritten mark]

[Handwritten mark]

Seção de Registros
M. F. P. S. S. C. E. N.
das Cidades

- Nome: Cesar da Luz Silva
N.º da Identidade (Rg.) 12.403.425-6
Endereço: Rua Mario Totta, n.º _____,
Bairro Centro, CEP. 85998-000, _____ / _____.
Assinatura: Cesar da Luz Silva

- Nome Edileusa da Silva de Oliveira
N.º da Identidade (Rg.) 10.642.560-4
Endereço Rua Mario Totta, n.º _____,
Bairro Centro, CEP. 85998-000, _____ / _____.
Assinatura Edileusa da Silva de Oliveira

- Nome JEAN FERNANDO FIEDLER DE MELO
N.º da Identidade (Rg.) 3.485.891-6
Endereço AV. DR. MARIO TOTTA, n.º 161,
Bairro Centro, CEP. 85998-000, _____ / _____.
Assinatura: Jean F. Fiedler de Melo

- Nome Gleis Dorne Fiedler
N.º da Identidade (Rg.) 10.307.039-2
Endereço AV. DR. MARIO TOTTA, n.º 161,
Bairro Centro, CEP. 85998-000, _____ / _____.
Assinatura Gleis D. Fiedler

- Nome Josaina D. Schneider
N.º da Identidade (Rg.) 9.482.073-1
Endereço Rua Roberto Francisco Ueber, n.º _____,
Bairro Centro, CEP. 85998-000, _____ / _____.
Assinatura Josaina Schneider

- Nome SILDA AUG BRANDT
N.º da Identidade (Rg.) 6.705.818-4
Endereço Gleba Schmidt, n.º _____,
Bairro _____, CEP. 85998-000, MERCEDES / _____.
Assinatura Silda A. Brandt

23 APR 2013

[Handwritten mark]

[Handwritten mark]

Jo
Cobras Comunitárias
W. R. ...

- Nome: Mario Eleneo Blau Münster
N.º da Identidade (Rg.) 4.211.198.8
Endereço: Rua Osvaldo Cruz, n.º 455
Bairro Centro, CEP. 85.998.000
Assinatura M Münster

- Nome IRENI EGER ULRICH
N.º da Identidade (Rg.) 1574.626-2
Endereço Sanga INPURANGA, n.º _____
Bairro _____, CEP. 85998000
Assinatura x. Ireni Eger Ulrich

- Nome Maria Borges da Silva
N.º da Identidade (Rg.) 4.636.490-2
Endereço Bairro Progresso - Mercedes, n.º _____
Bairro _____, CEP. 85998-000
Assinatura: x maria B G da Silva

- Nome _____
N.º da Identidade (Rg.) _____
Endereço _____, n.º _____
Bairro _____, CEP. _____
Assinatura _____

- Nome _____
N.º da Identidade (Rg.) _____
Endereço _____, n.º _____
Bairro _____, CEP. _____
Assinatura _____

- Nome _____
N.º da Identidade (Rg.) _____
Endereço _____, n.º _____
Bairro _____, CEP. _____
Assinatura _____

25 ABR 2013
25 ABR 2013
a

ABAIXO ASSINADO - MANIFESTAÇÃO DE APOIO COLETIVA.

Associação Cultural 13 de Setembro - SSCC
M.º de Cultura - Prefeitura Municipal de Mercedes - Paraná

Nós, abaixo-assinados, nos termos de que trata o Subitem 7.2.4 da Norma Complementar n.º 1/2004, demonstramos o nosso total apoio à iniciativa da **ASSOCIAÇÃO COMUNITÁRIA CULTURAL 13 DE SETEMBRO**, localizada na Rua Dr. João Inácio, n.º 472, Bairro Centro, CEP. 85.998-000, na cidade de **MERCEDES**, Estado do Paraná; Que tem por interesse executar o Serviço de Radiodifusão Comunitária.

Afirmamos ainda que os endereços, abaixo indicados estão situados na área pretendida para a prestação do Serviço.

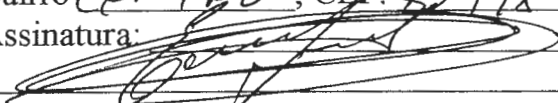

- Nome: EDILSON JAIR KERN
N.º da Identidade (Rg.): 4.190.320-1
Endereço: RUA ESPERANÇA Nº, n.º 170,
Bairro CENTRO, CEP. 85998-000, 1 PR.
Assinatura: 

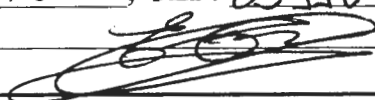
- Nome: LIRIA WENYING KERN
N.º da Identidade (Rg.): 5.027.482-9
Endereço: RUA ESPERANÇA Nº, n.º 170,
Bairro CENTRO, CEP. 85.998-000, 1 PR.
Assinatura: Líria Kern

- Nome: Edinho Cordeiro de Avila
N.º da Identidade (Rg.): 8.288.833-0
Endereço: Av. João XXIII, n.º 1560,
Bairro Centro, CEP. 85.998.000, 1 PR.
Assinatura: 

- Nome: CRISTINA EMILIA FRISKE DE AVILA
N.º da Identidade (Rg.): 9.606.559-3
Endereço: Av. João XXIII, n.º 1560,
Bairro Centro, CEP. 85.998.000, 1 PR.
Assinatura: Cristina E.F. de Avila

23 ABR 2013

22
das Com. - ades. - 0500
89
M

- Nome: Maria Aparecida Koch.
N.º da Identidade (Rg.) 5.386.441-4.
Endereço: R. Florianópolis S/N., n.º
Bairro Centro, CEP. 85.998-000, /
Assinatura Maria Koch.

- Nome Roseleine R. Bremm
N.º da Identidade (Rg.) 10.788.37125
Endereço R. Florianópolis, n.º 910
Bairro Centro, CEP. 85.998.000 /
Assinatura Roseleine R. Bremm

- Nome Marcio Luiz Bremm
N.º da Identidade (Rg.) 10.819.989.684
Endereço R. Florianópolis, n.º 910
Bairro Centro, CEP. 85.998.000, /
Assinatura: Marcio Luiz

- Nome Sigbert Weidlich
N.º da Identidade (Rg.) 5.850.169-7
Endereço R. Florianópolis, n.º
Bairro Centro, CEP. 85.998.000 /
Assinatura Sigbert Weidlich

- Nome Luciana Rodrigues Oliveira
N.º da Identidade (Rg.) 10.642.581-0
Endereço Rua Florianópolis, n.º
Bairro Fazbinder, CEP. 85.998.000, /
Assinatura Luciana Rodrigues Oliveira

- Nome Simone de Oliveira
N.º da Identidade (Rg.) 9.559.485-9
Endereço Rua Florianópolis, n.º
Bairro Fazbinder, CEP. 85.998.000, /
Assinatura Simone de Oliveira

25 ABR 2013



73
S.S.C.F.
RUBRICAR
M. FA
1985 C.C.

- Nome: Koim.F. Zeitz
N.º da Identidade (Rg.) 8.774.088 7
Endereço: Rua Dr. Bernardo Lyones, n.º S/N,
Bairro Fasbinder, CEP. 85.988.000,
Assinatura [Signature]

- Nome Almo C. rum Jimari
N.º da Identidade (Rg.) 923.444.4.4
Endereço R. Lisboa, n.º 148,
Bairro Progresso, CEP. 85.988.000,
Assinatura [Signature]

- Nome Carla A.C. Borges
N.º da Identidade (Rg.) 12 734 158-3
Endereço Rua Lima, n.º S/N,
Bairro Centro, CEP. 85.988.000,
Assinatura: Carla A.C. Borges

- Nome Rosineide B. Petri
N.º da Identidade (Rg.) 5 077 569-0
Endereço Rua Dr. Oualdo Cruz, n.º 100,
Bairro Fasbinder, CEP. 85.988.000,
Assinatura Rosineide B. Petri

- Nome Nadir Terezinha Eger
N.º da Identidade (Rg.) 4 648 579 3
Endereço Av. João XXIII, n.º 1360,
Bairro Centro, CEP. 85.988.000,
Assinatura Nadir T. Eger

- Nome Adriana Varassori
N.º da Identidade (Rg.) 9 817 381 1
Endereço Linha Schmidt, n.º _____,
Bairro _____, CEP. 85.988.000,
Assinatura Adriana Varassori

23 ABR 2013
[Signature]

74
SEP 2013
M. F. B. - F. B. B. - S. S. C. E. F. E.

- Nome: Mariane Eger
N.º da Identidade (Rg.) 100465.896-2
Endereço: Bairro Bela Vista, Mercedes, n.º _____
Bairro B.V., CEP. 85998-000, _____ 1PR.
Assinatura Mariane Eger

- Nome Rosilei Eger
N.º da Identidade (Rg.) 10.122.131-8
Endereço Mercedes, Rua Romano Grefl, n.º _____
Bairro Bela Vista, CEP. 85998-000, _____ 1PR.
Assinatura Rosilei Eger

- Nome Wilson Kammer
N.º da Identidade (Rg.) 5.197328-6
Endereço Mercedes, Rua Romano Grefl, n.º _____
Bairro St Grefl, CEP. 85998-000, _____ PR.
Assinatura: Wilson Kammer

- Nome Érica S de Souza
N.º da Identidade (Rg.) 86782774
Endereço Mercedes, Rua Romano Grefl, n.º _____
Bairro St Grefl, CEP. 85998-000, _____ 1PR.
Assinatura Érica S. de Souza

- Nome Maike Rosa
N.º da Identidade (Rg.) 79825093
Endereço Rua Dr Mano Totta, n.º 51
Bairro Centro, CEP. 85998-000, _____ 1PR.
Assinatura Maike Rosa

- Nome Sandra Luiza Ferreira
N.º da Identidade (Rg.) 79281140
Endereço Dr Bernardino Garças, n.º PR
Bairro Centro, CEP. 85998-000, _____
Assinatura Sandra L. Ferreira

23 ABR 2013
8

[Handwritten mark]

70 ações - 3099
86/1000000
das Comissões
W

- Nome: DAIANE FÁTIMA PETRY
N.º da Identidade (Rg.) 38.575.951-4
Endereço: Rua DR FLORES, n.º SIN,
Bairro GROFF II, CEP. 85998 000, MERCEDES / PR.
Assinatura Daiane Fatima Petry

- Nome ITELMIR PETRY
N.º da Identidade (Rg.) 5.176.195-2
Endereço Rua DR FLORES, n.º SIN,
Bairro GROFF II, CEP. 85 998000, MERCEDES / PR.
Assinatura Itelmir Petry

- Nome EUANNO HERDT
N.º da Identidade (Rg.) 9.381.033-3
Endereço RUA PONTOR FLORES, n.º _____,
Bairro GROFF II, CEP. 85998-000, MERCEDES / PR
Assinatura: EUANNO HERDT

- Nome JONATHAN JOÃO CARLOS PETRY
N.º da Identidade (Rg.) 10.369.704-2
Endereço Rua Doutor Flores, n.º SM,
Bairro GROFF II, CEP. 85998 000, MERCEDES / PR.
Assinatura _____

- Nome Felipe Herdt
N.º da Identidade (Rg.) 9.808.334 0
Endereço Rua Doutor Flores, n.º Sem,
Bairro Groff II, CEP. 85998-000, Mercedes / PR.
Assinatura Felipe Herdt

- Nome Waldin Lúcio
N.º da Identidade (Rg.) 9.309.648-4
Endereço Rua dr. João Imaculad XIII, n.º 100 n.º,
Bairro Centro, CEP. 85998-000, Mercedes / PR.
Assinatura Waldin

25 ABR 2013



26
ações - SSO
87
Com. 87

- Nome: Yshou de ardio
N.º da Identidade (Rg.) 8.3315210
Endereço: continuação da João XXIV, n.º S/M,
Bairro CEP. 91945372915 CEP. 85.998 001
Assinatura Yshou de ardio

- Nome Fátima Regina
N.º da Identidade (Rg.) 3 404.7099
Endereço Mercedes, n.º QB,
Bairro Nome, CEP. 85.998.00,
Assinatura Fátima Regina

- Nome Samuel do Silva
N.º da Identidade (Rg.) 3 857 306-2
Endereço Mercedes, n.º S/M,
Bairro CEP. 85.998.00,
Assinatura: Samuel do Silva

- Nome Benir F. dos Santos
N.º da Identidade (Rg.) 5.644.363-0
Endereço João XXIII S/n, n.º _____,
Bairro Centro, CEP. 85.998.00,
Assinatura Benir F. dos Santos

- Nome Marcelo Augusto F. Pery
N.º da Identidade (Rg.) 10.642.701-2
Endereço Av. João XXIII, n.º _____,
Bairro Centro, CEP. 85.998-000,
Assinatura Marcelo F.

- Nome Clemair Sutil
N.º da Identidade (Rg.) 12.606.018-1
Endereço Mercedes, n.º h,
Bairro CEP. 85.998 000,
Assinatura Clemair Sutil

26 ABR 2013
0

72
das Comissões
W.F.R.
ações - S.S.

- Nome: Clarice Debus
N.º da Identidade (Rg.) 4.719.718-0
Endereço: R. Luis Rorzeno, n.º 90,
Bairro _____, CEP. 85998-000, _____/
Assinatura Clarice Debus

- Nome Fernanda Landeiro de Azevedo
N.º da Identidade (Rg.) 7.982.465-8
Endereço R. Luis Rorzeno, n.º _____,
Bairro _____, CEP. 85998-000, _____/
Assinatura Fernanda L. de Azevedo

- Nome Juliana Nunes Simões
N.º da Identidade (Rg.) 9.696.020-4
Endereço Bairro Bela Vista, n.º _____,
Bairro _____, CEP. 85998-000, _____/
Assinatura: Juliana Nunes Simões

- Nome Beonete Ricken
N.º da Identidade (Rg.) 8.331.596-2
Endereço Rua Birma, n.º _____,
Bairro _____, CEP. 85998-000, _____/
Assinatura Beonete Ricken

- Nome Romário Ricken
N.º da Identidade (Rg.) 6.064.146-3
Endereço Rua Lavina, n.º _____,
Bairro Est. Schneider, CEP. 85998-000, _____/
Assinatura Romário Ricken

- Nome IUAN H. do NASCIMENTO
N.º da Identidade (Rg.) 10.004.744-6
Endereço Av. Washington, n.º _____,
Bairro _____, CEP. 85998-000, _____/
Assinatura Iuan H. do Nascimento

23 ABR 2013
d

➔

78
ações - SSC
89
Con
M

ABAIXO ASSINADO - MANIFESTAÇÃO DE APOIO COLETIVA.

Nós, abaixo-assinados, nos termos de que trata o Subitem 7.2.4 da Norma Complementar n.º 1/2004, demonstramos o nosso total apoio à iniciativa da **ASSOCIAÇÃO COMUNITÁRIA CULTURAL 13 DE SETEMBRO**, localizada na Rua Dr. João Inácio, n.º 472, Bairro Centro, CEP. 85.998-000, na cidade de **MERCEDES**, Estado do Paraná; Que tem por interesse executar o Serviço de Radiodifusão Comunitária.

Afirmamos ainda que os endereços, abaixo indicados estão situados na área pretendida para a prestação do Serviço.

- Nome: CÍRIO DAVIEC
N.º da Identidade (Rg.): 350.029
Endereço: LINHA SANGA FROTEICA, n.º _____
Bairro _____, CEP. 85998000, _____ / _____.
Assinatura: Círio Daviec

- Nome: DEIDES JOSÉ BISCAPO
N.º da Identidade (Rg.): 1389916
Endereço: Monte Castelo, n.º 778
Bairro _____, CEP. 85998000, _____ / _____.
Assinatura: Deides J BiscaPO

- Nome: MILO BRUCH
N.º da Identidade (Rg.) 1.065.530 7
Endereço: LINHA SANGA XV DE NOVENBRO, n.º _____
Bairro _____, CEP. 85998000, _____ / _____.
Assinatura Milo Bruch

- Nome: XAVIER PANACKALODY
N.º da Identidade (Rg.) VII5007 - X
Endereço AV. JOÃO XXIII, n.º 820
Bairro CENTRO, CEP. 85998-000, _____ / _____.
Assinatura Xavier

25 ABR 2013

[Signature]

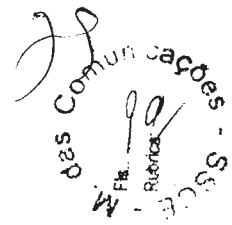

- Nome: Angelita Schaffer Stern
N.º da Identidade (Rg.) 4.184.633-0 SSP.PR
Endereço: Novo Rio do Sul Mercedes, n.º _____,
Bairro _____, CEP. 85998000, _____ / _____.
Assinatura Angelita Schaffer Stern

- Nome _____
N.º da Identidade (Rg.) _____
Endereço _____, n.º _____,
Bairro _____, CEP. _____, _____ / _____.
Assinatura _____

- Nome _____
N.º da Identidade (Rg.) _____
Endereço _____, n.º _____,
Bairro _____, CEP. _____, _____ / _____.
Assinatura: _____

- Nome _____
N.º da Identidade (Rg.) _____
Endereço _____, n.º _____,
Bairro _____, CEP. _____, _____ / _____.
Assinatura _____

- Nome _____
N.º da Identidade (Rg.) _____
Endereço _____, n.º _____,
Bairro _____, CEP. _____, _____ / _____.
Assinatura _____

- Nome _____
N.º da Identidade (Rg.) _____
Endereço _____, n.º _____,
Bairro _____, CEP. _____, _____ / _____.
Assinatura _____

23 ABR 2013

Associação das Comunidades - SSCC
M. P. R. - Mercedes

ABAIXO ASSINADO - MANIFESTAÇÃO DE APOIO COLETIVA.

Nós, abaixo-assinados, nos termos de que trata o Subitem 7.2.4 da Norma Complementar n.º 1/2004, demonstramos o nosso total apoio à iniciativa da **ASSOCIAÇÃO COMUNITÁRIA CULTURAL 13 DE SETEMBRO**, localizada na Rua Dr. João Inácio, n.º 472, Bairro Centro, CEP. 85.998-000, na cidade de **MERCEDES**, Estado do Paraná; Que tem por interesse executar o Serviço de Radiodifusão Comunitária.

Afirmamos ainda que os endereços, abaixo indicados estão situados na área pretendida para a prestação do Serviço.

- Nome: James Rauder
N.º da Identidade (Rg.): 5.725.223-5 SSP-PR
Endereço: Av. Dr. Mario Totta, n.º 542,
Bairro Centro, CEP. 85 998 000, _____ / _____.
Assinatura: James Rauder

- Nome: Ivete Maria Meller
N.º da Identidade (Rg.): 4.682.084-3 SSP-PR
Endereço: Rua Romano Groff, n.º 97,
Bairro Progresso, CEP. 85.998 000, _____ / _____.
Assinatura: Ivete Meller

- Nome: Esther Stange Francino
N.º da Identidade (Rg.): 39.085.966-7 SSP-SP
Endereço: R. Esperança 737, n.º 737,
Bairro Centro, CEP. 85 998-000, _____ / _____.
Assinatura: Esther Francino

- Nome: Naldi Bruch Bauersdorf
N.º da Identidade (Rg.): 4.183 376-9 SSP PR
Endereço Sanga Matte, n.º _____,
Bairro _____, CEP. 85 998 000 / _____.
Assinatura Naldi B. Bauersdorf

23 ABR 2013

a

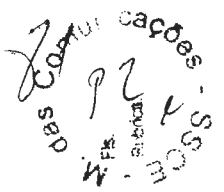

- Nome: Eli Alves
N.º da Identidade (Rg.) 7.012.442-4
Endereço: Rua Esperança, n.º 240,
Bairro Centro, CEP. 85998000,
Assinatura Eli Alves

- Nome Elizete Alves
N.º da Identidade (Rg.) 9.699.092 8
Endereço R. Paulino Guff, n.º -,
Bairro Centro, CEP. 85998000,
Assinatura Elizete Alves

- Nome Adelson Leandro
N.º da Identidade (Rg.) 8.995.419 3
Endereço R. Paulino Guff, n.º -,
Bairro Centro, CEP. 85998000,
Assinatura: Adelson Leandro

- Nome Serafim José Alves
N.º da Identidade (Rg.) 4.874.709-0
Endereço Rua Esperança, n.º 240,
Bairro Centro, CEP. 85998000,
Assinatura Serafim J. Alves

- Nome Luís A. Eberhardt
N.º da Identidade (Rg.) 8.183.727-5
Endereço Mercedes, n.º 118,
Bairro L. Geronimo, CEP. 85998000,
Assinatura [Signature]

- Nome Elis S. Eberhardt
N.º da Identidade (Rg.) 5.140.305-0
Endereço Rua Luiz Geronimo Mercedes, n.º 118,
Bairro L. Geronimo, CEP. 85998000,
Assinatura Elis S. Eberhardt

25 ABR 2013

82
das Comu : ades - SUS
M. FE. R. 92
C. 100

- Nome: TARCÍO SCHEIDER
N.º da Identidade (Rg.) 7.303.120-1
Endereço: LINHA SANTA XV DE NOVENBRO, n.º _____,
Bairro _____, CEP. 85998000, _____/_____
Assinatura Tarcio Scheider

- Nome IVO DECKERT
N.º da Identidade (Rg.) 6.504.372-6
Endereço ESTRADA SÃO MARCOS, n.º _____,
Bairro _____, CEP. 85998000, _____/_____
Assinatura Ivo Deckert

- Nome GERSON LOHMANN
N.º da Identidade (Rg.) 1.400.218-ESP/PT
Endereço AV. JONAS XXIII, n.º 100,
Bairro _____, CEP. 85998000, _____/_____
Assinatura: Gerson Lohmann

- Nome _____
N.º da Identidade (Rg.) _____
Endereço _____, n.º _____,
Bairro _____, CEP. _____, _____/_____
Assinatura _____

- Nome _____
N.º da Identidade (Rg.) _____
Endereço _____, n.º _____,
Bairro _____, CEP. _____, _____/_____
Assinatura _____

- Nome _____
N.º da Identidade (Rg.) _____
Endereço _____, n.º _____,
Bairro _____, CEP. _____, _____/_____
Assinatura _____

25 ABR 2013
a



- Nome: LAUDERINO HASSE
N.º da Identidade (Rg.) 1.896.249
Endereço: LINHA SANJA GUNIBA, n.º _____,
Bairro _____, CEP. 85998000, _____ / _____.
Assinatura Lauderino Hasse

- Nome HELENA HASSE
N.º da Identidade (Rg.) 4.682.297-8
Endereço LINHA SANJA GUNIBA, n.º _____,
Bairro _____, CEP. 85998000, _____ / _____.
Assinatura Helena Hasse

- Nome HARALDT SONNTAG
N.º da Identidade (Rg.) 1.154.446-0
Endereço RUA PAULINO GROFF, n.º 431,
Bairro _____, CEP. 85998000, _____ / _____.
Assinatura: Haraldt Sonntag

- Nome ELZIRA SONNTAG
N.º da Identidade (Rg.) 3.292.988-5
Endereço RUA PAULINO GROFF, n.º 431,
Bairro _____, CEP. 85998000, _____ / _____.
Assinatura Elzira Sonntag

- Nome _____
N.º da Identidade (Rg.) _____
Endereço _____, n.º _____,
Bairro _____, CEP. _____, _____ / _____.
Assinatura _____

- Nome _____
N.º da Identidade (Rg.) _____
Endereço _____, n.º _____,
Bairro _____, CEP. _____, _____ / _____.
Assinatura _____

25 ABR 2013

89 das comunicações

- Nome: HELMUTH ANSCHAU
N.º da Identidade (Rg.) 3.490.552-5
Endereço: QUA SANGA XV DE NOVOABRIL, n.º _____
Bairro _____, CEP. 85998000, _____/_____
Assinatura Helmut Anschau

- Nome VAN DERLEI DA CUNHA
N.º da Identidade (Rg.) 10642325-5-3 SSP/PC
Endereço ANDRÉ GUACU, n.º _____
Bairro _____, CEP. 85998000, _____/_____
Assinatura Van derlei da Cunha

- Nome Fidelis (incomplete)
N.º da Identidade (Rg.) 4.190.169-1
Endereço Mercedes - Bairro Progresso, n.º 36,
Bairro Centro, CEP. 85998-000, _____/_____
Assinatura: Fidelis

- Nome Guasane A. Kuhlkamp
N.º da Identidade (Rg.) 10.642.447-6
Endereço Mercedes - Bairro Progresso, n.º 36,
Bairro Centro, CEP. 85998-000, _____/_____
Assinatura Guasane A. Kuhlkamp

- Nome NERI ERNARDI
N.º da Identidade (Rg.) 4.194.303-3
Endereço LINA SANGA MATE, n.º _____
Bairro _____, CEP. 85998000, _____/_____
Assinatura Neri

- Nome PAULO VALMIR RO WEISS
N.º da Identidade (Rg.) 5.709.780-9
Endereço LINA SANGA MATE, n.º _____
Bairro _____, CEP. 85998000, _____/_____
Assinatura Paulo

23 ABR 2013

9

0

20 das com 96
M. FB
USC
des
aces

- Nome: HAROLDO SCHORN
N.º da Identidade (Rg.) 3.202.128-3
Endereço: Linha Sanga Guilherme, n.º _____,
Bairro _____, CEP. 85998000, _____/_____
Assinatura Haroldo Schorn

- Nome CELSON NERI BRAUNKE
N.º da Identidade (Rg.) 6.867.537-6
Endereço Linha Beira Rio, n.º _____,
Bairro _____, CEP. 85998000, _____/_____
Assinatura Celson Neri Braunk

- Nome FREDERICO ERICH BRAUNKE
N.º da Identidade (Rg.) 1.400.311-SSP/PA
Endereço Linha Beira Rio, n.º _____,
Bairro _____, CEP. 85998000, _____/_____
Assinatura: Frederico H Braunk

- Nome ARON SPIORN
N.º da Identidade (Rg.) 3.222.320-6
Endereço Linha Sanga Guilherme, n.º _____,
Bairro _____, CEP. 85998000, _____/_____
Assinatura Aron Schorn

- Nome SERGIO MARTINS
N.º da Identidade (Rg.) 2/R-2.518.528
Endereço Rua João Corrêa, n.º S/N,
Bairro _____, CEP. 85998000, _____/_____
Assinatura Sergio Martins

- Nome EDMILSON CORREIA
N.º da Identidade (Rg.) 8.189.085-4
Endereço Linha Três Irmãos, n.º _____,
Bairro _____, CEP. 85998000, _____/_____
Assinatura Edmilson Correia

23 ABR 2013

86
das Com. - 5308
ações - 97
M

- Nome: Nilson Schmölle
N.º da Identidade (Rg.) 8.995.431-2
Endereço: Mercedes - LINHA TRÊS LUAS, n.º _____,
Bairro Bela Vista, CEP. 85998000, _____ / _____
Assinatura Nilson Schmölle

- Nome JULIANA NUNES SIMÕES
N.º da Identidade (Rg.) 96960204
Endereço Dr. Arnaldo Cruz, n.º _____,
Bairro Bela Vista, CEP. 85998000, _____ / _____
Assinatura Juliana Nunes Simões

- Nome Adilson Brazacido Leandro
N.º da Identidade (Rg.) 3022891-9
Endereço Rua Romão, n.º _____,
Bairro Bela Vista, CEP. 85998000, _____ / _____
Assinatura: Adilson Leandro

- Nome Josei Leandro
N.º da Identidade (Rg.) 10.642.548-5
Endereço RUA ROMÃO - BARRIO BELA VISTA, n.º _____,
Bairro B, CEP. 85998000, _____ / _____
Assinatura Josei Leandro

- Nome Edson Leandro
N.º da Identidade (Rg.) 8.381.525-3
Endereço RUA ROMÃO BARRIO BELA VISTA, n.º _____,
Bairro _____, CEP. 85998000, _____ / _____
Assinatura Edson Leandro

- Nome Carmelita Finkler
N.º da Identidade (Rg.) _____
Endereço _____, n.º _____,
Bairro _____, CEP. 85998000, _____ / _____
Assinatura Carmelita Finkler

23 ABR 2013

9

ações - S. S. C. M. das Co. 96

- Nome: IVANIO FOSTEN
N.º da Identidade (Rg.) 7558027-4
Endereço: Danga Forquilha, n.º _____,
Bairro _____, CEP. 85960000, _____ / _____.
Assinatura Ivanio Fosten

- Nome Saleti S. Leamy
N.º da Identidade (Rg.) 5.831.738-1
Endereço Pracelada, n.º 26,
Bairro Progresso, CEP. 85998000, _____ / _____.
Assinatura Saleti S. Leamy

- Nome _____
N.º da Identidade (Rg.) _____
Endereço _____, n.º _____,
Bairro _____, CEP. _____, _____ / _____.
Assinatura: _____

- Nome _____
N.º da Identidade (Rg.) _____
Endereço _____, n.º _____,
Bairro _____, CEP. _____, _____ / _____.
Assinatura _____

- Nome _____
N.º da Identidade (Rg.) _____
Endereço _____, n.º _____,
Bairro _____, CEP. _____, _____ / _____.
Assinatura _____

- Nome _____
N.º da Identidade (Rg.) _____
Endereço _____, n.º _____,
Bairro _____, CEP. _____, _____ / _____.
Assinatura _____

23 ABR 2013

ações - SCS
M. 99
das Coor.

- Nome: Sidney AP.S. Blausius
N.º da Identidade (Rg.) _____
Endereço: Sinha guta, n.º 7,
Bairro _____, CEP. 85998000, _____/_____
Assinatura Sidney AP.S. Blausius

- Nome Vitório Martino Petri
N.º da Identidade (Rg.) 4.654.462-3
Endereço Sanga Forquilha, n.º _____,
Bairro _____, CEP. 85998000, _____/_____
Assinatura Vitório Martino Petri

- Nome Osvaldo Uel
N.º da Identidade (Rg.) 7.943.883-9
Endereço Rua Esperança, n.º 743,
Bairro Centro, CEP. 85998000, _____/_____
Assinatura: Osvaldo Uel

- Nome Valdirnei Blausius
N.º da Identidade (Rg.) 360.862
Endereço Linha guta, n.º _____,
Bairro _____, CEP. 85998000, _____/_____
Assinatura Valdirnei Blausius

- Nome Osvaldo Uel
N.º da Identidade (Rg.) 4.809.258/2
Endereço Linha guta, n.º _____,
Bairro _____, CEP. 85998000, _____/_____
Assinatura _____

- Nome Maurício Kuhlkamp
N.º da Identidade (Rg.) 4200653
Endereço Mercedes, n.º _____,
Bairro _____, CEP. 85998000, _____/_____
Assinatura Maurício Kuhlkamp

25 ABR 2013

9

9

- Nome: Marilda Lúcia Moenster
N.º da Identidade (Rg.) 3.920.343-0
Endereço: Rua Dr. Flores, n.º 420,
Bairro centro, CEP. 85998-000 Mercedes 1PR
Assinatura Marilda Lúcia Moenster

- Nome SIDNEY GASPAR DE ARAUJO
N.º da Identidade (Rg.) 10.003.779-3
Endereço R. DR FLORES, n.º 420,
Bairro CENTRO, CEP. 85998-000, MERCEDES 1PR.
Assinatura [assinatura]

- Nome Margarete Cerny Holz
N.º da Identidade (Rg.) 7.864.522-9
Endereço Rua Alfredo Robus, n.º X,
Bairro Bela Vista, CEP. 85998-000, Mercedes 1PR
Assinatura: Margarete C Holz

- Nome Cesar Antonio Holz
N.º da Identidade (Rg.) 4.614.419-8
Endereço Rua Alfredo Robus, n.º
Bairro Bela Vista CEP. 85998-000 Mercedes 1PR.
Assinatura Cesar A H.08

- Nome Eiza de Oliveira
N.º da Identidade (Rg.) 5.833.207-3
Endereço Avenida João XXIII, n.º 1157,
Bairro LOT. PADOLL, CEP. 85998-000, Mercedes 1.
Assinatura Eiza de Oliveira

- Nome João Batista Pereira
N.º da Identidade (Rg.) 4.430.693-0
Endereço Avenida João XXIII, n.º 1157,
Bairro LOT PADOLL, CEP. 85998-000, Mercedes 1.
Assinatura João Batista Pereira

25 ABR 2013

[assinatura]

[assinatura]

10/1
Rubrica
SSCF - Mercedes - das Contas

- Nome: Veridiana C. Meester
N.º da Identidade (Rg.) 10.084.001-4
Endereço: Rua Romão Groll, n.º S/N,
Bairro Centro, CEP. 85998-000, Mercedes / PR.
Assinatura Veridiana C. Meester

- Nome Marcio Meester
N.º da Identidade (Rg.) 4765.187-5
Endereço Rua Romão Groll, n.º S/N,
Bairro Centro, CEP. 85998-000, Mercedes / PR.
Assinatura Marcio Meester

- Nome Anché Luiz da Silva
N.º da Identidade (Rg.) 10.053.0510-6
Endereço Rua Romão Groll, n.º S/N,
Bairro Centro, CEP. 85998-000, Mercedes / PR.
Assinatura: Anché Luiz da Silva

- Nome Eliane Alves
N.º da Identidade (Rg.) 9.651.732-7
Endereço Rua Roma, n.º S/N,
Bairro Bela Vista, CEP. 85998-000, Mercedes / PR.
Assinatura Eliane Alves

- Nome Jonimar R de Oliveira
N.º da Identidade (Rg.) 8.690.954-5
Endereço Rua Roma, n.º S/N,
Bairro Bela Vista, CEP. 85998-000, Mercedes / PR.
Assinatura Jonimar R de Oliveira

- Nome Jessica de Oliveira Pereira
N.º da Identidade (Rg.) 10.642.531-0
Endereço Av. João XXIII, n.º 1.157,
Bairro LOT Padell, CEP. 85998-000,
Assinatura Jessica de Oliveira Pereira

23 ABR 2013

91
Associação das Comunicações
Sociais
Paraná

ABAIXO ASSINADO - MANIFESTAÇÃO DE APOIO COLETIVA.

Nós, abaixo-assinados, nos termos de que trata o Subitem 7.2.4 da Norma Complementar n.º 1/2004, demonstramos o nosso total apoio à iniciativa da **ASSOCIAÇÃO COMUNITÁRIA CULTURAL 13 DE SETEMBRO**, localizada na Rua Dr. João Inácio, n.º 472, Bairro Centro, CEP. 85.998-000, na cidade de **MERCEDES**, Estado do Paraná; Que tem por interesse executar o Serviço de Radiodifusão Comunitária.

Afirmamos ainda que os endereços, abaixo indicados estão situados na área pretendida para a prestação do Serviço.

- Nome: Diego Eger
N.º da Identidade (Rg.): 9.961.198-7
Endereço: Rua Sanga Mineira, n.º —
Bairro —, CEP. 85998000, —
Assinatura: Diego Eger

- Nome: Mauro A. Soares
N.º da Identidade (Rg.): 5.241.418-0
Endereço: RUA - JOÃO PESSOA, n.º 01
Bairro CENTRO, CEP. 85998000, —
Assinatura: Mauro A. Soares

- Nome: Anderson A. Christmann
N.º da Identidade (Rg.) 6.617.163-9
Endereço: Rua Dr. João Inácio, n.º 02
Bairro CENTRO, CEP. 85.998-000, —
Assinatura Anderson A. Christmann

- Nome: Gleyce Cristina da Luz Christmann
N.º da Identidade (Rg.) 001.530.865
Endereço Rua Dr. João Inácio, n.º 02
Bairro Centro, CEP. 85-998-000, —
Assinatura Gleyce Cristina da Luz Christmann

23 ABR 2013

S
Q

- Nome: ELIEZER DE MORAES ALVES
N.º da Identidade (Rg.) 12.338.800/9
Endereço: Rua Lima 3, n.º —,
Bairro Centro, CEP. 85998-000,
Assinatura Eliezer de Moraes Alves

- Nome EVANDRO KIST
N.º da Identidade (Rg.) 5.751.490-0
Endereço R. WIL WENZONI 3, n.º 322,
Bairro Centro, CEP. 85998-000,
Assinatura E. Kist

- Nome Mário Wendling
N.º da Identidade (Rg.) 5863369-0
Endereço Artur Finkler, n.º —,
Bairro Bairro, CEP. 85998-000,
Assinatura: Mário Wendling

- Nome WAGNER ALVES Amoral
N.º da Identidade (Rg.) 12.758465-6
Endereço RUA LIMA SIN, n.º —,
Bairro PIONEIRO, CEP. 85998,
Assinatura Wagner Alves Amoral

- Nome EBENEZER MORAES ALVES
N.º da Identidade (Rg.) 12.681999-4
Endereço RUA LIMA SIN, n.º —,
Bairro PIONEIRO, CEP. 85998,
Assinatura EBENEZER Moraes Alves

- Nome Maria Jandira de Moraes
N.º da Identidade (Rg.) 9.976.974-2
Endereço RUA LIMA SIN, n.º —,
Bairro PIONEIRO, CEP. 85998,
Assinatura Maria Jandira de Moraes

23 ABR 2013

6

9

9

93 das Comunicações - SSOE
M. 104

- Nome: HERBERTO FRANZ
N.º da Identidade (Rg.) 607567
Endereço: LINHA NOVO RIO DO SUL, n.º _____
Bairro _____, CEP. 85998000, _____ / _____
Assinatura Herberto Franz

- Nome IRACI FRANZ
N.º da Identidade (Rg.) 4.796.514-4
Endereço LINHA NOVO RIO DO SUL, n.º _____
Bairro _____, CEP. 85998000, _____ / _____
Assinatura Iraci Franz

- Nome CARMECITA JENSEN
N.º da Identidade (Rg.) 2.134.935-0
Endereço SANGA MATE, n.º _____
Bairro _____, CEP. 85998000, _____ / _____
Assinatura: Carmelita Jensen

- Nome VALDEDIR BAUCH
N.º da Identidade (Rg.) 4.283.863-9
Endereço SANGA GUIVHERMÊ, n.º _____
Bairro _____, CEP. 85998000, _____ / _____
Assinatura ValdeDir Bauch

- Nome RICARDO BAUCH
N.º da Identidade (Rg.) 10083.652-4
Endereço SANGA GUIVHERMÊ, n.º _____
Bairro _____, CEP. 85998000, _____ / _____
Assinatura Ricardo Bauch

- Nome DO JIVAL GRAFF
N.º da Identidade (Rg.) 5009490-1
Endereço RUA LISBOA, n.º 83,
Bairro _____, CEP. 85998000, _____ / _____
Assinatura Do Jival Graff

23 ABR 2013

[Signature]

94
das
COTRIN
105
5000
10
SSCR
11

- Nome: Francisco Probst
N.º da Identidade (Rg.) 5.123.373-5
Endereço: Av. Youst 2111, n.º 510,
Bairro Centro, CEP. 85998-000 /
Assinatura Francisco Probst

- Nome Everaldo Pedrali
N.º da Identidade (Rg.) 4.703.435-3
Endereço Sete de Setembro, n.º 510,
Bairro Rural, CEP. 85998-000 /
Assinatura Everaldo Pedrali

- Nome Selvia B. Schmidt
N.º da Identidade (Rg.) 4.108.739-0
Endereço Sq. Mineira, n.º _____,
Bairro Rural, CEP. 85998-000 /
Assinatura: Selvia B. Schmidt

- Nome LUCINEIA MATOS DOS SANTOS PEDRALI
N.º da Identidade (Rg.) 6.227.125-6
Endereço Sete de Setembro, n.º _____,
Bairro Rural, CEP. 85998-000 /
Assinatura Lucineia M. dos S. Pedrali

- Nome Erma Schung
N.º da Identidade (Rg.) 6.982.444-7
Endereço Res. Juntas, n.º _____,
Bairro Rural, CEP. 85998-000 /
Assinatura Erma Schung

- Nome Dirival J. Schung Mohr
N.º da Identidade (Rg.) 10.427.506-0
Endereço Res. Juntas, n.º _____,
Bairro Rural, CEP. 88998-000 /
Assinatura Dirival José Schung Mohr

2. ABR 2013

[Signature]

[Signature]

- Nome: IVETE MARIA BET.
N.º da Identidade (Rg.) 7.877.885-8
Endereço: OSVALDO CRUZ, n.º 584,
Bairro CENTRO, CEP. 85998-000,
Assinatura IVete Steiner

- Nome Direlei K. Riedi
N.º da Identidade (Rg.) 6.431.515-3
Endereço 1705 Jmaes, n.º _____,
Bairro Rural, CEP. 85998-000
Assinatura Direlei K. Riedi

- Nome Luciane Bittenkort Riedi
N.º da Identidade (Rg.) 7.674.264-2
Endereço 1705 Jmaes, n.º S/N,
Bairro Rural, CEP. 85998-000
Assinatura: Luciane Bittenkort Riedi

- Nome Edina Cordeiro Nunes
N.º da Identidade (Rg.) 10.642.543-4
Endereço Rua Romano Groff, n.º _____,
Bairro Centro, CEP. 85998-000
Assinatura Edina Cordeiro Nunes

- Nome ARTHUR BOHLING
N.º da Identidade (Rg.) 4.818.651-3
Endereço Beira Rio, n.º S/N
Bairro Rural, CEP. 85998-000
Assinatura Arthur Bohling

- Nome DORINA HERING
N.º da Identidade (Rg.) 4.115.396-2
Endereço 1705 Jmaes, n.º _____,
Bairro Rural, CEP. 85998-000
Assinatura Dorina Hering

23 ABR 2013

96
das Com...
107
SSC
P...
P...

- Nome: Ilton Ricken
N.º da Identidade (Rg.) 6.094.063 - 0
Endereço: Squ. Foz de Iguazu, n.º _____
Bairro Ribeirão, CEP. 85.998-000, _____ / _____
Assinatura [Signature]

- Nome Valdete Keimer
N.º da Identidade (Rg.) 4.007.760 - 0
Endereço NOVO Rio do Sul, n.º _____
Bairro Ribeirão, CEP. 85.098-000, _____ / _____
Assinatura Maria Valdete Keimer

- Nome Dorlan Keimer
N.º da Identidade (Rg.) 9.699.096 - 0
Endereço NOVO Itarizate, n.º _____
Bairro Ribeirão, CEP. _____, _____ / _____
Assinatura: a Dorlan Keimer

- Nome Ana Helena Lucian
N.º da Identidade (Rg.) 4.760.660 - 8
Endereço Rua Pe. Yosi Gardner, n.º 660,
Bairro Centro, CEP. 88.998.000, _____ / _____
Assinatura a Ana Helena Lucian

- Nome ALBERTO SCHUMACHER
N.º da Identidade (Rg.) 3.467.804 - 0
Endereço Squ. Alegre, n.º _____
Bairro Ribeirão, CEP. 85.998-000, _____ / _____
Assinatura a [Signature]

- Nome ALBERT SCHUMACHER
N.º da Identidade (Rg.) 9.880.485 - 4
Endereço Squ. Alegre, n.º _____
Bairro Ribeirão, CEP. 85.998-000, _____ / _____
Assinatura a Albert de Schumacher

23 ABR 2013

[Signature]

- Nome: ALMIR RIEDI
N.º da Identidade (Rg.) 6.008.480-7
Endereço: Amorim Junior, n.º S/N.
Bairro Rural, CEP. 85998-000 /
Assinatura Almir Riedi

- Nome Vilson Leite
N.º da Identidade (Rg.) 18R1.457.584
Endereço Rua Dr. Timoteo, n.º 855
Bairro Cety, CEP. 85998-000 /
Assinatura Vilson Leite

- Nome Romario Riedi
N.º da Identidade (Rg.) 10.374.912-3
Endereço _____, n.º _____
Bairro _____, CEP. 85998-000 /
Assinatura: Romario Riedi

- Nome Cirlei Rosa Riedi
N.º da Identidade (Rg.) 6.709.060-8
Endereço _____, n.º _____
Bairro _____, CEP. 85998-000 /
Assinatura Cirlei R Riedi

- Nome Mario S. da Costa
N.º da Identidade (Rg.) 555.784
Endereço _____, n.º _____
Bairro _____, CEP. 85998-000 /
Assinatura Mario Salvedor Costa

- Nome Luzia Moreira dos Santos
N.º da Identidade (Rg.) 11.930.604
Endereço _____, n.º _____
Bairro _____, CEP. 85998-000 /
Assinatura Luzia Moreira dos Santos

23 ABR 2013
[Signature]

- Nome: VANDIR M. PRIM
N.º da Identidade (Rg.) 4.778.972-9
Endereço: Rua João Pessoa, n.º 505,
Bairro Centro, CEP. 85998-000, 1.
Assinatura a Vandir M Prim

- Nome Valmir Cruz
N.º da Identidade (Rg.) 1.088.868
Endereço Res Jucas, n.º _____,
Bairro Rural, CEP. 85998-000, 1.
Assinatura x Valmir Cruz

- Nome ANGELA EGER
N.º da Identidade (Rg.) 8.545.803-5
Endereço Rua Dr. João Inácio, n.º 51N,
Bairro Centro, CEP. 85998-000, 1.
Assinatura: x Angela Eger

- Nome Maria de Fátima H. S. do Nascimento
N.º da Identidade (Rg.) 8.037.714-2
Endereço Arroio Jucas, n.º 51N,
Bairro Rural, CEP. 85998-000, 1.
Assinatura Maria de Fátima dos Santos do Nascimento

- Nome Antonia dos S. Daralt
N.º da Identidade (Rg.) 5.138.872-0
Endereço Arroio Jucas, n.º 51N,
Bairro Rural, CEP. 85998-000, 1.
Assinatura Antonia dos Santos Daralt

- Nome Arce Maria Becher
N.º da Identidade (Rg.) 1.245.306-0
Endereço Arroio Jucas, n.º 5/N,
Bairro Rural, CEP. 85998-000, 1.
Assinatura x Arce Becher

25 ABR 2013

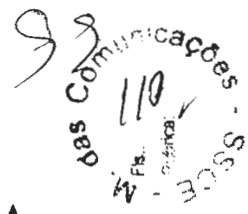

ABAIXO ASSINADO - MANIFESTAÇÃO DE APOIO COLETIVA.

Nós, abaixo-assinados, nos termos de que trata o Subitem 7.2.4 da Norma Complementar n.º 1/2004, demonstramos o nosso total apoio à iniciativa da **ASSOCIAÇÃO COMUNITÁRIA CULTURAL 13 DE SETEMBRO**, localizada na Rua Dr. João Inácio, n.º 472, Bairro Centro, CEP. 85.998-000, na cidade de **MERCEDES**, Estado do Paraná; Que tem por interesse executar o Serviço de Radiodifusão Comunitária.

Afirmamos ainda que os endereços, abaixo indicados estão situados na área pretendida para a prestação do Serviço.

- Nome: JOSE HONORATO ALVES
N.º da Identidade (Rg.): 4.674.160-3
Endereço: LINHA GENTA, n.º S/Nº,
Bairro _____ CEP. 85998000, _____ / _____.
Assinatura: [Signature]

- Nome: JOAO CERNI
N.º da Identidade (Rg.): _____
Endereço: RUA ROMANO GADFF, n.º S/N,
Bairro _____ CEP. 85998000, _____ / _____.
Assinatura: [Signature]

- Nome: MARCENE SCHWAMBACH
N.º da Identidade (Rg.) 1.217.870
Endereço: LINHA TRÊS IRMÃS, n.º S/N,
Bairro _____, CEP. 85998000, _____ / _____.
Assinatura Marlene Schwambach

- Nome: Sandra Luzia Romão
N.º da Identidade (Rg.) 4.802.230-8
Endereço Rua Romano Groff, n.º S/N,
Bairro Bela Vista, CEP. 85998-000, _____ / _____.
Assinatura Sandra Luzia Romão

23 ABR 2013

[Signature]

100
das Com. cações
W. FB. 111
100

ABAIXO ASSINADO - MANIFESTAÇÃO DE APOIO COLETIVA.

Nós, abaixo-assinados, nos termos de que trata o Subitem 7.2.4 da Norma Complementar n.º 1/2004, demonstramos o nosso total apoio à iniciativa da **ASSOCIAÇÃO COMUNITÁRIA CULTURAL 13 DE SETEMBRO**, localizada na Rua Dr. João Inácio, n.º 472, Bairro Centro, CEP. 85.998-000, na cidade de **MERCEDES**, Estado do Paraná; Que tem por interesse executar o Serviço de Radiodifusão Comunitária.

Afirmamos ainda que os endereços, abaixo indicados estão situados na área pretendida para a prestação do Serviço.

- Nome: Marlice Weiss
N.º da Identidade (Rg.): 8.218.078 - 6
Endereço: Rua Dr. Timóteo, n.º 512,
Bairro Centro, CEP. 85.938-000, _____/_____.
Assinatura: Marlice Wein

- Nome: Dionato Henrique Gerny
N.º da Identidade (Rg.): 12.802.436-0
Endereço: Rua Leônidas, n.º 26,
Bairro Progresso, CEP. 85.998-000, _____/_____.
Assinatura: Dionato H. Gerny

- Nome: NILTO BERNY
N.º da Identidade (Rg.) V 809328-0
Endereço: RUA LISBOA, n.º 26,
Bairro PROGRESSO, CEP. 85998000, _____/_____.
Assinatura [assinatura]

- Nome: Marcelo Luiz Gerny
N.º da Identidade (Rg.) 9.8082816
Endereço Mercedes, n.º 26,
Bairro Progresso, CEP. 85.998000, _____/_____.
Assinatura Marcelo Luiz Gerny

25 ABR 2013

[assinatura]

[assinatura]

1
CURTID
112
M
SSE
5086

ABAIXO ASSINADO - MANIFESTAÇÃO DE APOIO COLETIVA.

Nós, abaixo-assinados, nos termos de que trata o Subitem 7.2.4 da Norma Complementar n.º 1/2004, demonstramos o nosso total apoio à iniciativa da **ASSOCIAÇÃO COMUNITÁRIA CULTURAL 13 DE SETEMBRO**, localizada na Rua Dr. João Inácio, n.º 472, Bairro Centro, CEP. 85.998-000, na cidade de **MERCEDES**, Estado do Paraná; Que tem por interesse executar o Serviço de Radiodifusão Comunitária.

Afirmamos ainda que os endereços, abaixo indicados estão situados na área pretendida para a prestação do Serviço.

- Nome: Ironete Cerni
N.º da Identidade (Rg.): 9.319.227-3
Endereço: Rua: Dr. Mario Totta, n.º _____,
Bairro Centro, CEP. 85998-000, Mercedes / PR.
Assinatura: Ironete Cerni Schöller

- Nome: Lizandra Hermes Weller
N.º da Identidade (Rg.): 8.558.283-6
Endereço: Rua: Dr. Mario Totta, n.º _____,
Bairro Centro, CEP. 85998-000, Mercedes / PR.
Assinatura: Lizandra Hermes Weller

- Nome: _____
N.º da Identidade (Rg.) _____
Endereço: _____, n.º _____,
Bairro _____, CEP. _____, _____ / _____.
Assinatura _____

- Nome: _____
N.º da Identidade (Rg.) _____
Endereço _____, n.º _____,
Bairro _____, CEP. _____, _____ / _____.
Assinatura _____

23 ABR 2013

[Handwritten mark]

[Handwritten mark]

102 119
das Comunicações - S.S.C.E.
M. 119

- Nome: Luiz Berwald Genz
N.º da Identidade (Rg.) 7030569839
Endereço: Sgu. Ferguilla, n.º _____
Bairro _____, CEP. 80958000, _____/_____
Assinatura x Luiz Berwald Genz

- Nome Humberto Doerner
N.º da Identidade (Rg.) 1.310.953
Endereço Sgu. Ferguilla, n.º _____
Bairro _____, CEP. 80958000, _____/_____
Assinatura x Humberto Doerner

- Nome LEDI DOERNER
N.º da Identidade (Rg.) 3.848.039 - 1
Endereço Sgu. Ferguilla, n.º _____
Bairro _____, CEP. 80958000, _____/_____
Assinatura: x Ledy Dörner

- Nome _____
N.º da Identidade (Rg.) _____
Endereço _____, n.º _____
Bairro _____, CEP. _____, _____/_____
Assinatura _____

- Nome _____
N.º da Identidade (Rg.) _____
Endereço _____, n.º _____
Bairro _____, CEP. _____, _____/_____
Assinatura _____

- Nome _____
N.º da Identidade (Rg.) _____
Endereço _____, n.º _____
Bairro _____, CEP. _____, _____/_____
Assinatura _____

23 ABR 2013

[Handwritten mark]

[Handwritten signature]

103 Comunicação 114

- Nome: Jonatan de Oliveira Batista Pereira
N.º da Identidade (Rg.) 10.642.532-9
Endereço: Vol. Rodolff João XXIII, n.º 1/57
Bairro: Vol. Rodolff, CEP. 85998-000, Mercedes /PR.
Assinatura Jonatan Oliveira

- Nome Francieli de Oliveira Pereira
N.º da Identidade (Rg.) 10.642.530-2
Endereço João XXIII, n.º 1/57
Bairro Vol. Rodolff, CEP. 85998-000, Mercedes /PR.
Assinatura Francieli de Oliveira Pereira

- Nome MILTON JAIME REIMANN
N.º da Identidade (Rg.) 4.249.129-2
Endereço R. Dr. Flores, n.º 420
Bairro CENTRO, CEP. 85998-000, CENTRO Mercedes /PR.
Assinatura: [Signature]

- Nome ARNALDO BERSCHINIÖCK
N.º da Identidade (Rg.) 1.283.942-1
Endereço LINHA NOVO RIO DO SUL, n.º _____
Bairro _____, CEP. 85998000, _____ / _____.
Assinatura [Signature]

- Nome PAULO SCHNEIDER
N.º da Identidade (Rg.) 4.802.229-4
Endereço LINHA TRÊS IRMÃS, n.º _____
Bairro _____, CEP. 85998000, _____ / _____.
Assinatura Paulo Schneider

- Nome _____
N.º da Identidade (Rg.) _____
Endereço _____, n.º _____
Bairro _____, CEP. _____, _____ / _____.
Assinatura _____

23 ABR 2013

[Signature]

ABAIXO ASSINADO - MANIFESTAÇÃO DE APOIO COLETIVA.

Nós, abaixo-assinados, nos termos de que trata o Subitem 7.2.4 da Norma Complementar n.º 1/2004, demonstramos o nosso total apoio à iniciativa da **ASSOCIAÇÃO COMUNITÁRIA CULTURAL 13 DE SETEMBRO**, localizada na Rua Dr. João Inácio, n.º 472, Bairro Centro, CEP. 85.998-000, na cidade de **MERCEDES**, Estado do Paraná; Que tem por interesse executar o Serviço de Radiodifusão Comunitária.

Afirmamos ainda que os endereços, abaixo indicados estão situados na área pretendida para a prestação do Serviço.

- Nome: LINDOLFO METZGER
N.º da Identidade (Rg.): 3.224.178-0
Endereço: RUA MARIA GROFF, n.º S/N,
Bairro , CEP. 85998.000, / .
Assinatura: Lindolfo Metzger

- Nome: OLDEMAR EGER
N.º da Identidade (Rg.): 4.190.321-0
Endereço: YOCAS XXIII, n.º S/N,
Bairro Centro, CEP. 88998.000, / .
Assinatura: Oldemar Eger

- Nome: CIBELI EGER
N.º da Identidade (Rg.)
Endereço: YOCAS XXIII, n.º S/N,
Bairro Centro, CEP. 88998.000, / .
Assinatura Cibeli Eger

- Nome: NELSON WEBER
N.º da Identidade (Rg.) 497-713
Endereço Rua Dr. Bernardino Garcia, n.º 739,
Bairro Cent, CEP. 85998.000, / .
Assinatura Nelson Weber

7. ABR 03

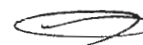

100
Comissões
M. - M.
116/

- Nome: WALDIR HUGEN
N.º da Identidade (Rg.) 7.148.167-0
Endereço: Rua Lima, n.º SIN
Bairro Centro, CEP. 85998-000 /
Assinatura x Waldir Hugen

- Nome Aristides Antonio de Souza
N.º da Identidade (Rg.) 4.086.898-4
Endereço Arruaçu, n.º
Bairro Rural, CEP. 85998-000 /
Assinatura x Aristides Antonio de Souza

- Nome LWMA CAROLINE S. CAEMIRO
N.º da Identidade (Rg.) 9.808.307-2
Endereço Rua Luiz Gonzaga, n.º 431
Bairro Centro, CEP. 85998-000 /
Assinatura: x Luiza C F

- Nome ANCELMO DA LUZ DA SILVA
N.º da Identidade (Rg.) 12.3859.56.14
Endereço Rua Bairro Tensandes, n.º
Bairro Centro, CEP. 85998-900 /
Assinatura x Anselmo Da Luz

- Nome JUONID. TENFEN
N.º da Identidade (Rg.) 4.758.535-8
Endereço Sgu. Fronteira, n.º
Bairro Rural, CEP. 85998; 000 /
Assinatura x Ivone Dussman

- Nome Olavio Althaus
N.º da Identidade (Rg.) 3.395.404-2
Endereço Rua José Pessoa, n.º SIN
Bairro Rural, CEP. 85998-000 /
Assinatura Olavio Althaus

23 ABR 2013

106
M. das Comun. caçoes - SSGCE
11/11/13

- Nome: Glendine D. Oliveira
N.º da Identidade (Rg.) 4.802.237-5
Endereço: Bairro Progresso, n.º _____
Bairro Centr., CEP. 85.998-000 / _____
Assinatura Glendine de Oliveira

- Nome Vera Pereira
N.º da Identidade (Rg.) 5.747.097-5
Endereço Rua Pe. Gardner, n.º 530,
Bairro _____, CEP. 85.998-000, / _____
Assinatura Vera Pereira

- Nome Nelson Weiss
N.º da Identidade (Rg.) 3.044.931-2
Endereço 125 Jones, n.º _____,
Bairro Rua, CEP. 85998-000 / _____
Assinatura: Nelson Weiss

- Nome Reinilda Schork
N.º da Identidade (Rg.) 4.645.754-4
Endereço Sgn. Alegre, n.º _____,
Bairro Rua, CEP. 85.998.000 / _____
Assinatura Reinilda Schork

- Nome Nivaldo Schumacher
N.º da Identidade (Rg.) 8.507.634-5
Endereço Sgn. Alegre, n.º _____,
Bairro Rua, CEP. 85998-000 / _____
Assinatura Nivaldo Schumacher

- Nome Clara Teresinha Wendt
N.º da Identidade (Rg.) 5.929.7065-1
Endereço Hotel Avenida Soff, n.º _____,
Bairro Centr., CEP. 85998-000 / _____
Assinatura Clara Wendt

23 ABR 2013



107
das Com
ações - SSC
11
R. 1
M.

ABAIXO ASSINADO - MANIFESTAÇÃO DE APOIO COLETIVA.

Nós, abaixo-assinados, nos termos de que trata o Subitem 7.2.4 da Norma Complementar n.º 1/2004, demonstramos o nosso total apoio à iniciativa da **ASSOCIAÇÃO COMUNITÁRIA CULTURAL 13 DE SETEMBRO**, localizada na Rua Dr. João Inácio, n.º 472, Bairro Centro, CEP. 85.998-000, na cidade de **MERCEDES**, Estado do Paraná; Que tem por interesse executar o Serviço de Radiodifusão Comunitária.

Afirmamos ainda que os endereços, abaixo indicados estão situados na área pretendida para a prestação do Serviço.

- Nome: ANITA TESKE
N.º da Identidade (Rg.): 1.401.971
Endereço: NOVO RIO DO SUL, n.º 5/N,
Bairro _____, CEP. 85998000, _____
Assinatura: Anita Teske

- Nome: OTTWIN TESKE
N.º da Identidade (Rg.): 709.991-6
Endereço: NOVO RIO DO SUL, n.º _____,
Bairro _____, CEP. 85998000, _____
Assinatura: Ottwin Teske

- Nome: ROSANG FRANZ BERKENBROCK
N.º da Identidade (Rg.) 5.690.394-1
Endereço: NOVO RIO DO SUL, n.º 5/N,
Bairro _____, CEP. 85998000, _____
Assinatura Rosane Franz Berkenbrock.

- Nome: OSVALDO BERKENBROCK
N.º da Identidade (Rg.) 4.098.423-2
Endereço LINHA BRUTA, n.º _____,
Bairro _____, CEP. 85998000, _____
Assinatura Osvaldo Berkenbrock

23 ABR 2013
R

das Comunicações - 5500
119

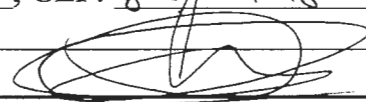
- Nome: Luiz R. Prado
N.º da Identidade (Rg.) 29.366.620-7
Endereço: Av. João XXIII 712, n.º 712
Bairro Centro, CEP. 85998-000 /
Assinatura 

- Nome Maria Helena Petri
N.º da Identidade (Rg.) 4.614.194-6
Endereço Av. João XXIII, n.º 266
Bairro Centro, CEP. 85.998-000 /
Assinatura Maria Helena Petri

- Nome Virgílio Pedro Petri
N.º da Identidade (Rg.) 1.403.122
Endereço Av. João XXIII, n.º 266
Bairro Centro, CEP. 85998-000 /
Assinatura: Virgílio Pedro Petri

- Nome Elmo Meurer
N.º da Identidade (Rg.) 1.328.665
Endereço Sq. Nulte, n.º S/N
Bairro Rural, CEP. 85998-000 /
Assinatura Elmo Meurer

- Nome Tecla Meurer
N.º da Identidade (Rg.) 2.169.462
Endereço Sq. Nulte, n.º S/N
Bairro Rural, CEP. 85998-000 /
Assinatura Tecla Meurer

- Nome Marlene Rosa de Souza
N.º da Identidade (Rg.) 14.999.843
Endereço 123, n.º
Bairro Rural, CEP. 85998-000 /
Assinatura Marlene Rosa de Souza

23 ABR 2003





109
SEB COMUNITARIAS
120
SEB

- Nome: Aline Angélica Freza
N.º da Identidade (Rg.) 9.817.413 3
Endereço: Rua Luiz Gonzaga, n.º 1085,
Bairro _____, CEP. 85998000, _____/_____
Assinatura Aline Angélica Freza

- Nome Angela Eger
N.º da Identidade (Rg.) 8.595.803-5
Endereço Rua Luiz Gonzaga, n.º 1085,
Bairro _____, CEP. 85998000, _____/_____
Assinatura Angela Eger

- Nome Joel dasilva
N.º da Identidade (Rg.) 9.904.218.4
Endereço RUA ARTUR FICKLER, n.º _____,
Bairro _____, CEP. 85998000, _____/_____
Assinatura: Joel dasilva

- Nome Sirléia Lopes Gonçalves
N.º da Identidade (Rg.) 9.404.713-7
Endereço Rua Luiz Gonzaga, n.º SN,
Bairro _____, CEP. 85998000, _____/_____
Assinatura Sirléia Gonçalves

- Nome Serilde P. dos Santos
N.º da Identidade (Rg.) 553.708
Endereço Sgt. Mineira, n.º _____,
Bairro _____, CEP. 85998000, _____/_____
Assinatura Serilde P. dos Santos

- Nome Camilla dos S. Avila
N.º da Identidade (Rg.) 5.256.884-9
Endereço Av. José Ailli, n.º SN,
Bairro _____, CEP. 85998000, _____/_____
Assinatura Camilla dos Santos Avila

05 - P24
2.1101.0

23 ABR 2013

a

110



- Nome: Amabile Schlickman
 N.º da Identidade (Rg.) 9.060.034-6
 Endereço: Bairros, Bela Vista, n.º 510
 Bairro _____, CEP. 80.558-00
 Assinatura a Amabile Schlickman

- Nome Roseli H. Buss
 N.º da Identidade (Rg.) 6.556.243-0
 Endereço Sul, n.º _____
 Bairro _____, CEP. 80.558-00
 Assinatura a Roseli H. Buss

- Nome Elisângela F. Beumer
 N.º da Identidade (Rg.) 8.305.593-6
 Endereço Rua Luiz Herzog, n.º _____
 Bairro _____, CEP. 80.558-00
 Assinatura: a Elisângela de Fátima Beumer

- Nome Ileana Wermeier
 N.º da Identidade (Rg.) 10.230.900-6
 Endereço Bairros Progresso, n.º 47
 Bairro Centro, CEP. 80.598-000
 Assinatura a Ileana Wermeier

- Nome Rainilda Hilger
 N.º da Identidade (Rg.) 3.353.520-0
 Endereço Arvore, n.º _____
 Bairro _____, CEP. 80.558-00
 Assinatura a Rainilda Hilger

- Nome Fridolino Schiecht
 N.º da Identidade (Rg.) 3.473.048-2
 Endereço Novo Rio do Sul, n.º _____
 Bairro _____, CEP. 81.558-00
 Assinatura a Fridolino Schiecht

23 ABR 2013

11/02/2013
Comissões - 2013
M. de Saúde

- Nome: Felipe Hamann
N.º da Identidade (Rg.) 9.584.188-7
Endereço: Rua Dr. Renato, n.º 51N
Bairro Centro, CEP. 85998.000
Assinatura [assinatura]

- Nome Orlando Finkler
N.º da Identidade (Rg.) 40700617
Endereço Trs Juntas, n.º _____
Bairro Pinhal, CEP. 85.998.000
Assinatura Orlando Finkler

- Nome Germano da Silva
N.º da Identidade (Rg.) 22.63457
Endereço Sq. Formilhe, n.º _____
Bairro _____, CEP. 85.998.000
Assinatura: Germano da Silva

- Nome ANDRE SCHEIDT
N.º da Identidade (Rg.) 8.840.782-2
Endereço Trs Juntas, n.º _____
Bairro _____, CEP. 85.998.000
Assinatura Andre Scheidt

- Nome CLAWCIA ALINE MARTYNIUK
N.º da Identidade (Rg.) 9.250.540-4
Endereço Rua José Penon, n.º 760
Bairro Centro, CEP. 85.998.000
Assinatura Clawcia Aline Martyniuk

- Nome JOSE Q. SCHMIDT
N.º da Identidade (Rg.) 3.353.621-6
Endereço Rua Curitiba, n.º _____
Bairro _____, CEP. 85.998.000
Assinatura Jose Antonio Schmidt

[assinatura]

23 ABR 2013
[assinatura]

112
des Comi
ações - S
M. F. B. - S
123

- Nome: maria Aparecida Dantona
N.º da Identidade (Rg.) 8.796.932-4
Endereço: AVENIDA P. MARIE TATTA, n.º _____,
Bairro _____, CEP. 85998-000 / _____
Assinatura maria Aparecida Dantona

- Nome Eliane Silva
N.º da Identidade (Rg.) 6.243.063-0
Endereço Rua Arthur Zinkler, n.º 337,
Bairro Gráfico IV, CEP. 85998 000, _____ / _____
Assinatura Eliane Silva

- Nome Marcos André Pizzete Pereira
N.º da Identidade (Rg.) 7.125.432-100
Endereço Rua Arthur Zinkler, n.º 337,
Bairro Gráfico IV, CEP. 85998 000, _____ / _____
Assinatura: Marcos André Pizzete Pereira

- Nome ERIVINO FRISKE
N.º da Identidade (Rg.) 1.208.580
Endereço Sgv. Guilherme, n.º _____,
Bairro Rural, CEP. 85998.000 / _____
Assinatura Erivino Friske

- Nome JULIO CEZAR SCHMIDT
N.º da Identidade (Rg.) 9.586.728-6
Endereço Sgv. Mirim, n.º _____,
Bairro _____, CEP. 80998 000 / _____
Assinatura Julio Cezar Schmidt

- Nome _____
N.º da Identidade (Rg.) _____
Endereço _____, n.º _____,
Bairro _____, CEP. _____ / _____
Assinatura _____



23 APR 2013
8

113
das Com. cações - S. S. C. E.
12/4

- Nome: Serafim J. Alves
N.º da Identidade (Rg.) 4.474.709-0
Endereço: Loteamento Popem rua esperanca, n.º 240,
Bairro _____, CEP. 624.1408.99-20 / _____
Assinatura Serafim J. Alves

- Nome Eli Alves
N.º da Identidade (Rg.) 7.012.442-4
Endereço Loteamento Popem rua esperanca, n.º 240,
Bairro _____, CEP. 668.209.109-59 / _____
Assinatura Eli Alves

- Nome Daniela Antunes
N.º da Identidade (Rg.) 8.507.625-9
Endereço Rua Monte Castelo 0.5 L.3, n.º _____,
Bairro Arco, CEP. 85.998.000, _____ / _____
Assinatura: Daniela Antunes

- Nome JHENIFER M. MAGAGNIN
N.º da Identidade (Rg.) 9.741.686-9
Endereço S. S. M. M., n.º _____,
Bairro _____, CEP. 85.998.000, _____ / _____
Assinatura Jheniffer m. magagnin

- Nome GENESIO FRARE
N.º da Identidade (Rg.) 4.336.920-0
Endereço RUA R. ROSA ANILIO, n.º 420,
Bairro CENTRO, CEP. 85.998.000, _____ / _____
Assinatura _____

- Nome _____
N.º da Identidade (Rg.) _____
Endereço _____, n.º _____,
Bairro _____, CEP. _____, _____ / _____
Assinatura _____

23 APR 2003
Q

[Handwritten mark]

11
1251
SE
M
M
das Comunicações

- Nome: Franciel Máximo Gonçalves.
N.º da Identidade (Rg.) 9.880.489 7
Endereço: Mercedes Rua Romão Groff, n.º —,
Bairro: Loteamento, CEP. 85998-000, /
Assinatura Franciel M. Gonçalves

- Nome Rosani Joyce Weiss
N.º da Identidade (Rg.) 5.755.525 4
Endereço Mercedes Rua Romanogroff, n.º —,
Bairro L. Groff, CEP. 85998000, /
Assinatura Rosani Joyce Weiss

- Nome Gilmar J. Klein
N.º da Identidade (Rg.) 4.255 909-4
Endereço Mercedes, n.º —,
Bairro Loteamento, CEP. 85.998.000, /
Assinatura: Gilmar J. Klein

- Nome _____
N.º da Identidade (Rg.) _____
Endereço _____, n.º _____,
Bairro _____, CEP. _____, /
Assinatura _____

- Nome _____
N.º da Identidade (Rg.) _____
Endereço _____, n.º _____,
Bairro _____, CEP. _____, /
Assinatura _____

- Nome _____
N.º da Identidade (Rg.) _____
Endereço _____, n.º _____,
Bairro _____, CEP. _____, /
Assinatura _____

28 ABR 2013
9



- Nome: Simone Schmidt
N.º da Identidade (Rg.) 30255222-9
Endereço: Mercedes, n.º 06,
Bairro Progresso, CEP. 85998-000, /
Assinatura Simone Schmidt

- Nome ~~XXXXXXXXXX~~
N.º da Identidade (Rg.) _____
Endereço _____, n.º _____,
Bairro _____, CEP. _____, /
Assinatura _____

- Nome Yraides Schmidt
N.º da Identidade (Rg.) _____
Endereço Mercedes, n.º 06,
Bairro Progresso, CEP. 85998-000, /
Assinatura: Yraides Schmidt

- Nome Raquel da Silva
N.º da Identidade (Rg.) 9.262.349-1
Endereço R. Florianópolis, n.º _____,
Bairro Floresbinder, CEP. 85998-000, /
Assinatura Raquel da Silva

- Nome Vandalei J. da Silva
N.º da Identidade (Rg.) 7.140.712-8
Endereço R. Florianópolis, n.º _____,
Bairro Floresbinder, CEP. 85998-000, /
Assinatura Vandalei J. Silva

- Nome _____
N.º da Identidade (Rg.) _____
Endereço _____, n.º _____,
Bairro _____, CEP. _____, /
Assinatura _____

26 ABR 2013

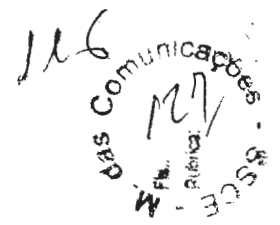

- Nome: Claudecia Schmidt
N.º da Identidade (Rg.) 9.773.255-8
Endereço: Sgu. Samba, n.º _____,
Bairro _____, CEP. 10.998.000, _____/_____
Assinatura Claudecia Schmidt

- Nome JAIRO OTT
N.º da Identidade (Rg.) 7.863.105-8
Endereço Rua Lima, n.º _____,
Bairro _____, CEP. 10.998.000, _____/_____
Assinatura Jairo Ott

- Nome _____
N.º da Identidade (Rg.) _____
Endereço _____, n.º _____,
Bairro _____, CEP. _____, _____/_____
Assinatura: _____

- Nome _____
N.º da Identidade (Rg.) _____
Endereço _____, n.º _____,
Bairro _____, CEP. _____, _____/_____
Assinatura _____

- Nome _____
N.º da Identidade (Rg.) _____
Endereço _____, n.º _____,
Bairro _____, CEP. _____, _____/_____
Assinatura _____

- Nome _____
N.º da Identidade (Rg.) _____
Endereço _____, n.º _____,
Bairro _____, CEP. _____, _____/_____
Assinatura _____

25 ABR 2013

ANEXO 06 - MODELO DE MANIFESTAÇÕES EM APOIO

MANIFESTAÇÃO DE APOIO COLETIVA (abaixo-assinado)

Nós, abaixo-assinados, nos termos de que trata o subitem 7.2.4 da Norma Complementar nº 1/2004, demonstramos o nosso total apoio à iniciativa da ASSOCIAÇÃO COMUNITÁRIA CULTURAL 13 DE SETEMBRO (denominação da entidade requerente), que tem por interesse executar o Serviço de Radiodifusão Comunitária.

Afirmamos ainda que os endereços, abaixo indicados estão situados na área pretendida para a prestação do Serviço.

Nº	NOME LEGÍVEL	IDENTIDADE	ENDEREÇO / CEP	ASSINATURA
01	FABIO RECH	8.479.870-3	Tres Juncos 85998000	Fabio Rech
02	ADAO CAMARGO	4.361.102-0	Rua Bernardo Guerc 85998000	Adao Camargo
03	DANILO PROBS	9744460-0	Bairro Bel. V. 74 85998000	Daniilo Probs
04	NADIR MENSCH	1.574943-1	Tres Juncos 85998000	Nadir Mensch
05	HAROLDOSCHWIMACHER	3.473019-9	Sq. Alegre 85998000	Haroldo Schwimacher
06	ROSANGELAMARIA KUPAS	10.349.919-8	Rua Luiz Lorenzon 85998000	Rosângela M. Kupas
07	JAIR JOSE VARY	4.660.684-0	Linha Sanga Verde, RA 85998000	Jair Jose Vary
08	NEWSAMARIA KUBIAK	5.352.125-8	Tres Juncos 85998000	Newsa Maria Kubiak
09	LORI SCHUG	15.807.466	Tres Juncos 85998000	Lori Schug
10	OSMARINA CORRENTE	7.196.910-0	Tres Juncos 85998000	Osmarina Corrente
11	LEOMAR DALAZEN	12.345.861-3	Arraio Guerc 85998000	Leomar Dalazen
12	MARCELO PERES	10.642.401-2	Av. Joas XXIII 85998000	Marcelo Peres
13	LEONITO SCHEIDT	4.447.688-6	Av. Joas XXIII, 363 85998000	Leonito Scheidt
14	EUGENIASCHEIDT	8.845.325-5	Av. Joas XXIII, 363 "	Eugenia Scheidt
15	ANTONIO BLENDO	6.279.569-7	Rua Joas Inacio, 280	Antonio Blendo
16	TANICE WILLEMANN	4.802.059-3	Rua Luiz Lorenzon 277x	Tanice Willemann
17	NILSA PIVATO	4.636.487-2	Rua Luiz Lorenzon SINX	Nilsa Pivato
18	ARTEMIO PIVATO	578.383	Rua Luiz Lorenzon SIN	Artemio Pivato
19	GEISA SIEVES	8.618.799-0	Geiba Op. 30.998.00	Geisa Sieves
20	EMERSONSIEVES	6.281.215-0	Geiba 85998000	Emerson Sieves

23 APR 2013

19

SSCC
1251
Lafões

ANEXO 06 - MODELO DE MANIFESTAÇÕES EM APOIO

MANIFESTAÇÃO DE APOIO COLETIVA (abaixo-assinado)

Nós, abaixo-assinados, nos termos de que trata o subitem 7.2.4 da Norma Complementar nº 1/2004, demonstramos o nosso total apoio à iniciativa da ASSOCIAÇÃO COMUNITÁRIA CULTURAL 13 DE SETEMBRO (denominação da entidade requerente), que tem por interesse executar o Serviço de Radiodifusão Comunitária.

Afirmamos ainda que os endereços, abaixo indicados estão situados na área pretendida para a prestação do Serviço.

Nº	NOME LEGÍVEL	IDENTIDADE	ENDEREÇO / CEP	ASSINATURA
01	MIRNA HAMM	1851661-Pi.	Rua Dr. João Inácio 373 - Centro, Mercedes-RJ.	Mirna Hamm
02	KLEY HAMM	4.398.831-0/PA	Rua Dr. João Inácio 373, CEP - MERCEDES	Kley Hamm
03	Solite Hoffmann	4.1905492	Rua Monte Castelo 1410 Centro	Solite Hoffmann
04	Manoel C. Hoffmann	9.817.394-3	Rua Monte Castelo, Centro	Manoel Hoffmann
05	Sandra Kunkel	104099814	Rua Luiz LORENZONI Nº 567	Sandra Kunkel
06	Lucione Kunkel	9.941.243-7	Rua Luiz Lorenzoni Nº 567	Lucione Kunkel
07	Valéria Kunkel	4803188-3	Rua Luiz LORENZONI Nº 567	Valéria Kunkel
08	BLIZERIO BACK	3167033-0	R. Romeu B. Becker Dist. 9	Blizério Back
09	Alberto Siqueira	4107099-7	R: Bernardo Garcez	Alberto Siqueira
10	Gleison Klaus	714122R	R: Bernardo Garcez	Gleison Klaus
11	Stegmar Schaele	3100969-3	R: Bernardo Garcez	Stegmar Schaele
12	Jair Back	3.218.866-4	R: Luiz Lorenzoni	Jair Back
13				
14	Marilza Dias da Silva	9.924480-1	Rua: Luiz Lorenzoni	Marilza Dias da Silva
15	Maria Dineia Miranda	7.902.0521	Rua: Luiz Lorenzoni	Maria Dineia Miranda
16	André Luiz Eddle	8.507.6337	AV. JOÃO XXIII	André Luiz Eddle
17	Eduardo Schaele	93872673	Av. João XXIII cep. 85.998-8	Eduardo Schaele
18	Daniela Hoffmann	0879262189	Rua Monte Castelo	Daniela Hoffmann
19	Stegmar Schaele	6826772-0	RUA JOÃO INACIO	Stegmar Schaele
20	Vânia Maria Meller Rauder	5.725.215-4	AV. Dr. Mario Totta, 562	Vânia Rauder

23 APR 2013

Ass. Com. 13 de Setembro

M. F. R. Agnes

13 de Setembro

ANEXO 06 - MODELO DE MANIFESTAÇÕES EM APOIO

MANIFESTAÇÃO DE APOIO COLETIVA (abaixo-assinado)

Nós, abaixo-assinados, nos termos de que trata o subitem 7.2.4 da Norma Complementar nº 1/2004, demonstramos o nosso total apoio à iniciativa da ASSOCIAÇÃO Comunitária Cultural 13 DE Setembro (denominação da entidade requerente), que tem por interesse executar o Serviço de Radiodifusão Comunitária.

Afirmamos ainda que os endereços, abaixo indicados estão situados na área pretendida para a prestação do Serviço.

Nº	NOME LEGÍVEL	IDENTIDADE	ENDEREÇO / CEP	ASSINATURA
01	Irene Maria Craunke	21.286.804	Rua: Roma	Irene
02	Lidiane B. Souza 98	9.448.759-5	Rua Bernardo Gorcey	Lidiane B. Souza
03	Sergio R. Zancanella	8.640.038-3	Av. João XXIII	Sergio Zancanella
04	Sandro Basso		Av. João XXIII	Sandro Basso
05	Alexandre Stern		Av. João XXIII	Alexandre Stern
06	Martinho Locatelli	682.04631	Av. João XXIII	Martinho
07	Adriana Paula Sornaga	12.329.989-9	Rua João Pessoa	Adriana
08	Vilmar Schoale	4.257.177-6	AV. João XXIII 386	Vilmar
09	Tom Berkenboer	1042.489-6	Rua Padre José Emmer. n.º 258	Tom
10	Diego Kuhl Kamp	9211.380-9	SÃO MARCOS	Diego
11	Valentina Kerich	5.725.249-8	AV. João XXIII	Valentina
12	Anjo S. Alves	6.511.963-9	Luiz Lourenço	Anjo S. Alves
13	Juciana Brum	5.060.586-8	Rua Esperança	Juciana
14	Debera R. Ulmer	8992.050-7	" Dr João Inácio	Debera
15	Flavia Pereira Bradich	9.211.364-7	Rua Luiz Lourenço	Flavia
16	Karini Stef da Silva Leandro	2.524.875	Rua: Roma 5N	Karini
17	Sidlei S. Stutz	4398.872-7	Rua Luis Lourenço	Sidlei
18	Kelli Aline Schudt	8.902.138-3	Três Termas	Kelli A. Schudt
19	Glisane A. Henriksen	5.725.175-1	Mercedes	Glisane A. Henriksen
20	Leoni Zont	3.469.447-8	Mercedes	Leoni Zont

23 ABR 2013

Associação Comunitária Cultural 13 de Setembro
 139
 68

ANEXO 06 - MODELO DE MANIFESTAÇÕES EM APOIO

MANIFESTAÇÃO DE APOIO COLETIVA (abaixo-assinado)

Nós, abaixo-assinados, nos termos de que trata o subitem 7.2.4 da Norma Complementar nº 1/2004, demonstramos o nosso total apoio à iniciativa da ASSOCIAÇÃO COMUNITÁRIA CELULAR 13 DA (STIMBO) (denominação da entidade requerente), que tem por interesse executar o Serviço de Radiodifusão Comunitária.

Afirmamos ainda que os endereços, abaixo indicados estão situados na área pretendida para a prestação do Serviço.

Nº	NOME LEGÍVEL	IDENTIDADE	ENDEREÇO/CEP	ASSINATURA
01	Ernesto E. Graunke	1.400.312	Linha Beira Rio	Ernesto E. Graunke
02	Vilson F. Graunke	4.021.8005	Linha Beira Rio	Vilson F. Graunke
03	Fabiano Graunke	10.642.411-0	Linha Beira Rio	Fabiano Graunke
04	Valdeci Bruch	4.183.863-9	Linha Beira Rio	Valdeci Bruch
05	Lucia Kraul	5.709.764-7	Linha Beira Rio	Lucia Kraul
06	Nelina Porto	3.619.408-1	Linha Beira Rio	Nelina Porto
07	Neide Porto	4.183.864-7	Linha Beira Rio	Neide Porto
08	Andrius Eger	8.218.065-6	Rua: 10, Flores	Andrius Eger
09	Marcio Meirias dos Santos	9.215.034-8	Mercedes	Marcio M.S
10	VALTOMIR PESSOSA SANTOS	7307834-2	Mercedes	Valtemir
11	Rozani Goerner	7917847-0	Mercedes	Rozani Goerner
12	Alti Velli Schett	005309698-2	Mercedes	Alti Schett
13	Marciana Eming	2226408	Rua: Esperança	Marciana
14	Erodina Raminado	4.809.498-2	Dorival Guoci	Erodina R.
15	Vair Michalski	4.809.4163	Bairro Progresso	VAIR MICHALSKI
16	Maria Selange Gonçalves	66121086	Bairro Guoci	MD
17	Sereni Orlandi	6031199-0	Sanga Stuporanga	Sereni
18	Cesar Celso Orlandi	3025.849-5	Sanga Stuporanga	Cesar
19	Fernando Orlandi	10.441.251-3	Sanga Stuporanga	Fernando
20	Wilma Del Bel Orlandi	6.386.260-6	Sanga Stuporanga	Wilma

23 ABR 2013

13/1/2013
120

ANEXO 06 - MODELO DE MANIFESTAÇÕES EM APOIO

MANIFESTAÇÃO DE APOIO COLETIVA (abaixo-assinado)

Nós, abaixo-assinados, nos termos de que trata o subitem 7.2.4 da Norma Complementar nº 1/2004, demonstramos o nosso total apoio à iniciativa da ASSOCIAÇÃO COMUNITÁRIA COLETIVA 13 DE SETEMBRO (denominação da entidade requerente), que tem por interesse executar o Serviço de Radiodifusão Comunitária.

Afirmamos ainda que os endereços, abaixo indicados estão situados na área pretendida para a prestação do Serviço.

Nº	NOME LEGÍVEL	IDENTIDADE	ENDEREÇO / CEP	ASSINATURA
01	Edite V. Roth	3.767.260-2	R. Monte Castelo	Edite V. Roth
02	Dezirio Kammer	6.562.704-3	Rua: Monte Castelo	Dezirio Kammer
03	LAENE HOFFMAN	3.121.012-5	Rua João Pessoa	Laene Hoffman
04	Flora Hoffmann	2.165.969	Rua: Luiz Lorenzoni	Flora Hoffmann
05	Uete A. da Silva Weiss	4.403.431-0	Rua Romão Goff	Uete Weiss
06	Silvia Sokion Schok	9.209.891-5	Rua Esperança	Silvia Schok
07	Tania Glândino	8.215.703-4	Rua Romão Goff	Tania Glândino
08	Tatiani Ferrari da Cruz	8634.3932	Rua Monte Castelo	Tatiani Ferrari da Cruz
09	Jane M ^{te} Hartmann	5.988.019-9	R. de São Jacinto 470	Jane Hartmann
10	FRIBO A. WAISS	4/32583-3	R. Romão Goff 229	FRIBO A. WAISS
11	Ednaldo Fco dos Santos	083884309	Rua João Pessoa	Ednaldo Fco dos Santos
12	Lucia Beumer	4812021-0	Rua: Esperança	Lucia Beumer
13	Cristiano Krüger	90974475	Rua: João Pessoa	Cristiano Krüger
14	Sidra Schuy	9441868-3	Rua: Altair Finckler	Sidra Schuy
15	Marcelo Augusto Perez	10641401-2	Av. João XXIII	Marcelo A. Perez
16	Remilde S. S. S. S.	5.450.306-9	Rua: Passadinho	Remilde S. S. S. S.
17	Joana Elena Franke Pischman	4.183.359-9	Rua Esperança, 834	Joana E. Franke Pischman
18	Maristela T. Franke	4.183.361-0	Rua Osvaldo Cruz, 155	Maristela T. Franke
19	Quarta Dillenburger	4.624.983-6	Rua Nadi 48 - Bairro Progresso	Quarta Dillenburger
20	Judete S.P. da Silva	5331824-8	Rua Luiz Lorenzoni	Judete S.P. da Silva

23 APR 2013

170

ANEXO 06 - MODELO DE MANIFESTAÇÕES EM APOIO

MANIFESTAÇÃO DE APOIO COLETIVA (abaixo-assinado)

Nós, abaixo-assinados, nos termos de que trata o subitem 7.2.4 da Norma Complementar nº 1/2004, demonstramos o nosso total apoio à iniciativa da ASSOCIAÇÃO COMUNITÁRIA CULTURAL 13 DE SETEMBRO (denominação da entidade requerente), que tem por interesse executar o Serviço de Radiodifusão Comunitária.

Afirmamos ainda que os endereços, abaixo indicados estão situados na área pretendida para a prestação do Serviço.

Nº	NOME LEGÍVEL	IDENTIDADE	ENDEREÇO / CEP	ASSINATURA
01	Waleska Graunke	4.048.404-3	Linha Beira Rio	Waleska
02	Olivero A. Silva	3.521.239	Linha Beira Rio	
03	Dairine Graunke	9.920.963-1	Linha Beira Rio	Dairine Graunke
04	Miriam Graunke	4.668.096-0	Linha Beira Rio	Miriam F. Graunke
05	Selli Pacheco	9.347.286-3	Linha Beira Rio	Selli Pacheco
06	Maria H. B. Pacheco	4.636.448-7	Linha Beira Rio	Maria Pacheco
07	Isata Graunke	4.178.171-8	Linha Beira Rio	Isata Graunke
08	Rosa Bohling	6.982.499-4	Linha Beira Rio	ROSA B.
09	Paula G. Fiedler	7.864.529-6	Linha Beira Rio	Paula G. Fiedler
10	Joseane Bohling	9.975.196-7	Linha Beira Rio	Joseane Bohling
11	Marlete Kunze	5.516.257-3	Linha Beira Rio	Marlete E. Kunze
12	Alvina Eger	2.160.772	Linha Beira Rio	ALVINA E.
13	Milton Luis Graunke	4.932.384-8	Linha Beira Rio	Milton Luis Graunke
14	Valdir H. Graunke	3619.3239	Linha Beira Rio	Valdir Graunke
15	Maico Graunke	10.148.841-1	Linha Beira Rio	Maico Graunke
16	Selucio João Schmoeller	4.743.576-9	Linha Beira Rio	Selucio J. Schmoeller
17	Walter Guedes	4.802.225-1	117609	Walter
18	Norma Schug	4.636.466-0	Linha Beira Rio	Norma Schug
19	Nesicles S. Ferreira	4.703.531-7	Linha Beira Rio	Nesicles S. Ferreira
20	Hilma Pacheco	4.774.236	Linha Beira Rio	Hilma Pacheco

23 APR 2013

122
13/4
Associação Comunitária Cultural 13 de Setembro

ANEXO 06 - MODELO DE MANIFESTAÇÕES EM APOIO

MANIFESTAÇÃO DE APOIO COLETIVA (abaixo-assinado)

Nós, abaixo-assinados, nos termos de que trata o subitem 7.2.4 da Norma Complementar nº 1/2004, demonstramos o nosso total apoio à iniciativa da ASSOCIAÇÃO COMUNITÁRIA CULTURAL 13 DE SETEMBRO (denominação da entidade requerente), que tem por interesse executar o Serviço de Radiodifusão Comunitária.

Afirmamos ainda que os endereços, abaixo indicados estão situados na área pretendida para a prestação do Serviço.

Nº	NOME LEGÍVEL	IDENTIDADE	ENDEREÇO/CEP	ASSINATURA
01	Cecilia Nienkoetter	4.802.107-7	Rua: Dr. Timoteo	Cecilia
02	Antonia Wolstein	1.634.010	Rua: Dr. Timoteo	Antonia
03	Neldir Hobus	7.056.325-8	Rua: Dr. Timoteo	Neldir
04	Marlene Müller	5.381.355-0	Rua: Dr. Mario Totta	Marlene Müller
05	Terezinha Herdt	4.802.168-9	Rua: Dr. Timoteo	Terezinha Herdt
06	Vilma Nunes Schmidt	5.548.363-1	Rua: Dr. Timoteo	Vilma Schmidt
07	Mariza R.O.	12560/480-3	Rua: Dr. Timoteo	Mariza
08	Mariza Buss	1289 737	Rua: Dr. Timoteo	Mariza Buss
09	Maria Buss	4.758.336-5	Rua: Dr. Timoteo	Maria Buss
10	Maria Schug	5.911.513	Rua: Dr. Timoteo	Maria Schug
11	Rosane Rumiann	5.936.609-2	Rua: Dr. Timoteo	Rosane Rumiann
12	ALEXANDRE C. PROCHAU	5872.582-1	RUA: 7 300	Alexandre C. Prochau
13	Rui Koerdt	4.942.010-6	Rua: Dr. Timoteo	Rui Koerdt
14	Paulo Steiner	1.856.315	Rua: Dr. Timoteo	Paulo Steiner
15	Amisla Steiner	4.902.047-0	Rua: Dr. Timoteo	Amisla Steiner
16	Andréia R. Schons	7.514.750-7	Rua: Roberto F. Weber	Andréia Schons
17	Maíli Claice Graunt	7.170.829-2	Rua Paulina Goff	Maíli Graunt
18	Elza Graunt	4.668.079-0	Rua Danga Guilherme	Elza Graunt
19	Tania Nóbrega	4.692.260-3	Rua Esperança 230	Tania Nóbrega
20	Andrea M. Helmenschlager	0.074.568-2	Rua: Esperança	Andrea M. Helmenschlager

23 APR 2013

SSCC - M. T. Rubrica: 19/4/2013

123

ANEXO 06 - MODELO DE MANIFESTAÇÕES EM APOIO

MANIFESTAÇÃO DE APOIO COLETIVA (abaixo-assinado)

Nós, abaixo-assinados, nos termos de que trata o subitem 7.2.4 da Norma Complementar nº 1/2004, demonstramos o nosso total apoio à iniciativa da Associação Comunitária Cultural 12 DA SETIM 3º (denominação da entidade requerente), que tem por interesse executar o Serviço de Radiodifusão Comunitária.

Afirmamos ainda que os endereços, abaixo indicados estão situados na área pretendida para a prestação do Serviço.

Nº	NOME LEGÍVEL	IDENTIDADE	ENDEREÇO / CEP	ASSINATURA
01	Djanefer Indira Prestes	10.642.384-9	Sanga Mineira	Djanefer
02	Eduardo Schäfer	10.685.905-1	Sanga Uruçu	Eduardo
03	Gyromone Hohm	10.419.773-0	Três Irmãos	Gyromone
04	Elisandra Maria Schmidt	10.445.246-9	Sanga Tupi	Elisandra
05	Ylanio Effting	10.445.285-0	São Marcos	Ylanio
06	Geovon H. B. Lima	10.383.290-0	São Marcos	Geovon
07	André Luiz Bechtold	10.675.826-6	Nova Rio do Sul	André
08	Edson Carlos R. V. Silva	10.727.279-7	Nova Rio do Sul	Edson
09	Joana R. G. da Silva	9.569.538-3	Nova Rio do Sul	Joana
10	Antonio Ricardo Michalski	10.445.269-8	Mercedes Bairro Progresso	Antonio
11	Bruno L. Wimmer	10.642.499-3	Mercedes - Centro - Rua Luiz Lorenzoni	Bruno
12	Edela Iny Schneider	1.687.793-0	Dr. Bernardo Garges	Edela
13	Solange A. P. Wiro	5.725.231-6	Sanga Mineira	Solange
14	Elisabete N. Schork	12.408.891-7	Sanga Motta	Elisabete
15	Monielle L. Bayer	10.642.485-3	Mercedes - Centro - Rua Bernardo Garges	Monielle
16	Bianca Thays Souza	9.651.724-6	Mercedes - Centro - Rua João Inácio	Bianca
17	Junícias G. Giese	30.899.211-79	Mercedes - Centro - Rua Luiz Lorenzoni	Junícias
18	Felipe Herdt	9.808.334-0	Mercedes - Centro - Rua Antunes Finkler	Felipe
19	Raphael R. Wolf	10.642.558-2	Mercedes - Centro - Rua Dr. Osvaldo Luiz	Raphael
20	Tatiana Dillenbergl	7150.873-0	Mercedes - Centro - Rua Romano Groff	Tatiana

25 ABR 2013

das Comin
12
13
14
15
16
17
18
19
20

ANEXO 06 - MODELO DE MANIFESTAÇÕES EM APOIO

MANIFESTAÇÃO DE APOIO COLETIVA (abaixo-assinado)

Nós, abaixo-assinados, nos termos de que trata o subitem 7.2.4 da Norma Complementar nº 1/2004, demonstramos o nosso total apoio à iniciativa da ASSOCIAÇÃO COMUNITÁRIA CULTURAL 13 DE SETEMBRO (denominação da entidade requerente), que tem por interesse executar o Serviço de Radiodifusão Comunitária.

Afirmamos ainda que os endereços, abaixo indicados estão situados na área pretendida para a prestação do Serviço.

Nº	NOME LEGÍVEL	IDENTIDADE	ENDEREÇO / CEP	ASSINATURA
01	Olivera Runkenberg	10.414.806-7	Linha Kunhoperã	Olivera R.
02	Adriana Raddotz	10.465.936-5	Novo Rio do Sul	Adriana R.
03	Elina Angela A. Yoshikawa	10.642.383-0	Linha Gruta	Elina Angela
04	Claudineia Aline Schöninger	10.615.782-0	Linha Belmonte	Claudineia
05	Bessin B. Floriano	9.808.149-6	Sanga Timbeira	Bessin
06	Alexandre Blewills	10.649.293-7	Linha Gruta	Alexandre
07	Maurício Ruckert	10.642.435-7	Sanga Motte	Maurício
08	Thomston Knopf	10.642.311-3	Linha Gruta	Thomston
09	Diogo Vendromim	10.465.916-0	Arvidio Gucci	Diogo
10	Kelli Crepin	10.642.515-9	Novo Rio do Sul	Kelli
11	Fabio Palma	10.176.547-4	Três Irmãos	Fabio Palma
12	Guimaraes Luis	10.642.378-4	Mercedes - Rua Romão Groll	Guimaraes
13	Francieli Marques do Silva	12.889.669-7	Mercedes - Rua Sigefredo Beck	Francieli M. do Silva
14	Everton Junior Rmaul	8.954.359-4	Três Irmãos	Everton
15	Douglas Swan Geisler	10.555.770-3	Novo Rio do Sul	Douglas Swan Geisler
16	Luiz Carlos Bauch	10.728.665-9	Sanga Guilherme	Luiz Carlos
17	Karyna Michelle Willenburg	12.384.746-6	Mercedes - Rua Esperança	Karyna M.
18	Fabiano Luiz Barb	10.642.416-0	Mercedes - Rua Romão	Fabiano
19	Leila Lemos de Moraes	6.838.704-0	Três Irmãos	Leila Lemos
20	Edo Adabus	5725.247-2	Lotamento Groll V	Edo Adabus

25 ABR 2013

Associação Comunitária Cultural 13 de Setembro

ANEXO 06 - MODELO DE MANIFESTAÇÕES EM APOIO

MANIFESTAÇÃO DE APOIO COLETIVA (abaixo-assinado)

Nós, abaixo-assinados, nos termos de que trata o subitem 7.2.4 da Norma Complementar nº 1/2004, demonstramos o nosso total apoio à iniciativa da ASSOCIAÇÃO COMUNITÁRIA CULTURAL 13 DE SETEMBRO (denominação da entidade requerente), que tem por interesse executar o Serviço de Radiodifusão Comunitária.

Afirmamos ainda que os endereços, abaixo indicados estão situados na área pretendida para a prestação do Serviço.

Nº	NOME LEGÍVEL	IDENTIDADE	ENDEREÇO / CEP	ASSINATURA
01	Gildo Leite	6.304.872-0	Três Irmãos - Mercedes 86998-00	<i>[Assinatura]</i>
02	Maria Cery Santos	6.820.265-5	Mercedes - 85.998-000	<i>[Assinatura]</i>
03	Evertton Friedrich	10.772.891-0	Nova Horizonte	<i>[Assinatura]</i>
04	Bruno Romão	10.445.293-0	Sanga Forquilha	<i>[Assinatura]</i>
05	Maisa Jan Tomm	10.537.010-5	Pinha Belmont	<i>[Assinatura]</i>
06	Giovani Uderizzi	10.555.171-1	LINHA 17 de Setembro	<i>[Assinatura]</i>
07	Francis Uderizzi de Almeida	11.042.338-1	Linha Sanga Fruteiras	<i>[Assinatura]</i>
08	Alexson H. Mendes	12.770.824-0	Sanga Fruteiras	<i>[Assinatura]</i>
09	Yanos Frey	9.808.318-9	Pinha 17 de setembro	<i>[Assinatura]</i>
10	Roberto Graunke	10.642.411-0	Pinha Beira Rio	<i>[Assinatura]</i>
11	Matheus F. Chaves	10.594.206-0	Greenide Moais XXIII	<i>[Assinatura]</i>
12	Vitor Alexandre Kappes Camargo	10.236.636-0	R. Dr. Bernardo Garcia nº 637	<i>[Assinatura]</i>
13	Leucas F.S. Prandea	10.329.236-7	R. Monte Castela nº 320	<i>[Assinatura]</i>
14	Christine Obuseiler	10.445.221-3	São Marcos	<i>[Assinatura]</i>
15	Leucio Kuyper	10.685.893-4	Mercedes	<i>[Assinatura]</i>
16	Maximiliano Hoff			
17	Glauco E. Schimminge	10.615.778-2	Pinha Belmonte	<i>[Assinatura]</i>
18	Aline Kubner	10.465.924-1	Sanga XV	<i>[Assinatura]</i>
19	Marcia Regina Uderizzi	11.042.337-3	Pinha Sanga Fruteiras	<i>[Assinatura]</i>
20	Julia M. Ludwig	10.749.466-9	Pinha Ludwig	<i>[Assinatura]</i>

26 ABR 2013

CE - M. das
 P. 13
 Pub. 14
 2013

ANEXO 06 - MODELO DE MANIFESTAÇÕES EM APOIO

MANIFESTAÇÃO DE APOIO COLETIVA (abaixo-assinado)

Nós, abaixo-assinados, nos termos de que trata o subitem 7.2.4 da Norma Complementar nº 1/2004, demonstramos o nosso total apoio à iniciativa da ASSOCIAÇÃO COMUNITÁRIA CULTURAL 13 DE SETEMBRO (denominação da entidade requerente), que tem por interesse executar o Serviço de Radiodifusão Comunitária.

Afirmamos ainda que os endereços, abaixo indicados estão situados na área pretendida para a prestação do Serviço.

Nº	NOME LEGÍVEL	IDENTIDADE	ENDEREÇO / CEP	ASSINATURA
01	Jaine D'Amorim	10.642.496-9	Linha Songo - Miraviz / Mercedes	<i>Jaine</i>
02	Emerson Floriano	12.891.469-2	São Marcos	Emerson Floriano
03	Enair Willemann	10.418.712-5	São Marcos	Enair Willemann
04	Erasmir Niemkeltor	10.642.526-4	Linha Gruta	Erasmir N.
05	Ederson Knoul	10.445.298-1	Rua Jaime, Mercedes	Ederson Knoul
06	Raul Henrique Borges de Medeiros	10.642.423-3	Dr. Bernardo Garcia	<i>Raul</i>
07	Delma Martins Duarte	7.227.508-0	Mal. Cândido Rondon / 85960-000	<i>Delma</i>
08	Índiana Schmeller	10.176.555-5	Rua Esperança Mercedes - 85988000	Índiana
09	Carla Kuhn Graunke	7.790.357-7	Rua Dr. João Inácio 477 APT 001	<i>Carla</i>
10	Fernanda Veiros	10.753.956-5	Rua Tubarão - Arroio Quacu - Mercedes	Fernanda Veiros
11	Gabriely Helen Weber	10.237.849-0	Rua Santa Catarina - Arroio Quacu - Mercedes	Gabriely Helen Weber
12	Michel Schreiber	10.642.348-2	Songo XV de Novembro	Michel Schreiber
13	Janice Barbosa de Oliveira	10.685.857-8	3 Irmãs Três Irmãs	Janice
14	Carlos A. Schubert de Souza	12.611.198-3	3 Irmãs	Carlos A.
15	Marcos André Knopf	10.642.379-2	3 Irmãs	<i>Mar</i>
16	Daniel Schreiber	10.555.163-0	Songo XV de Novembro	Daniel
17	Andrieli Maemster	10.771.550-9	Três Irmãs	Andrieli
18	Carolina Luana Salamon	10.642.299-0	Rua Doutor Bernardo Garcia - Mercedes	Carolina
19	Liciele Schurantes	10.445.265-5	Rua Padre José Gaertner	Liciele
20	Jaqueleine R. Poppen	10.771.554-1	Linha Cunhoperão	Jaqueleine

Oyemili F. O. Andruoni
 Jozzica Regina Poppen

10.445.290-6 prol. Rua Dr. Maria Totta
 10.771.558-4 Linha Cunhoperão

Associação Comunitária Cultural 13 de Setembro
 FIE
 Rubrica
 19/4/2013

Oyemili F. O. Andruoni
 Jozzica Regina Poppen

197

23 ABR 2013

ANEXO 06 - MODELO DE MANIFESTAÇÕES EM APOIO

MANIFESTAÇÃO DE APOIO COLETIVA (abaixo-assinado)

Nós, abaixo-assinados, nos termos de que trata o subitem 7.2.4 da Norma Complementar nº 1/2004, demonstramos o nosso total apoio à iniciativa da ASSOCIAÇÃO COMUNITÁRIO CULTURAL 13 DA SERRA (denominação da entidade requerente), que tem por interesse executar o Serviço de Radiodifusão Comunitária.

Afirmamos ainda que os endereços, abaixo indicados estão situados na área pretendida para a prestação do Serviço.

Nº	NOME LEGÍVEL	IDENTIDADE	ENDEREÇO / CEP	ASSINATURA
01	Edriane Terrence	10.642.344-0	Sanga Palmeira	Edriane
02	Lizela Cristina Letera	12.583.656-9	Linha Nova Rio de Sul	Lizela
03	Andressa Müller	10.642.449-7	Sos Marcos	Andressa
04	Sônia Riana Pereira	8.804.210-7	Sanga Faraguá	Sônia
05	Tain Blaurim	10.642.397-0	Sanga Sumera	Tain Blaurim
06	Maiara Graunke	10.204.148-8	Coimha Beira - Rio	Maiara Graunke
07	Bruna Rech	10.642.557-4	Sanga Almeida	Bruna Rech
08	Luciana Andréia Ulrich	12.562.956-3	Sanga Lupuranga	Luciana A.U.
09	Patrícia Alessandra Foster	11.236.931-7	Sanga Guilherme	Patrícia A. Foster
10	Emmanuelly Souza Reimann	12.356.418-9	Mercedes	Emmanuelly S.R.
11	Jaqueline Dumcke	10.712.988-7	Novo Rio de Sul	Jaqueline D.
12	Isabelle Cristina Prochnow	12.526.330-5	Mercedes	Isabelle C.P.
13	EdUARDO IRANZ BARBERO	12.513.582-0	Novo Rio de Sul	EdUARDO I.B.
14	Luis Henrique Wagner	10.642.5000-0	Rua: Luiz Simoni	Luis H.W.
15	Evan Zanetti	60262250	Rua: Dr. Flores	Evan Zanetti
16	Katia Dillenburg	9.791.438-9	Rua Esperança - nº 331	Katia D.
17	Edly Sieres	4.756.610-0	Rua: Esperança	Edly Sieres
18	Laura Sieres	4.574.620-8	Rua: Esperança	Laura Sieres
19	Paide Sieres	655.6258-6	Rua: Esperança	Paide Sieres
20	Terezinha Halmenschlag	4.802.172-7	Rua: Esperança	Terezinha H.

23 APR 2013

Assoc. M. das Com.
Fls. 139
Rubrica

122

ANEXO 06 - MODELO DE MANIFESTAÇÕES EM APOIO

MANIFESTAÇÃO DE APOIO COLETIVA (abaixo-assinado)

Nós, abaixo-assinados, nos termos de que trata o subitem 7.2.4 da Norma Complementar nº 1/2004, demonstramos o nosso total apoio à iniciativa da ASSOCIAÇÃO COMUNITÁRIA CANTONAL 13 DE SETEMBRO (denominação da entidade requerente), que tem por interesse executar o Serviço de Radiodifusão Comunitária.

Afirmamos ainda que os endereços, abaixo indicados estão situados na área pretendida para a prestação do Serviço.

Nº	NOME LEGÍVEL	IDENTIDADE	ENDEREÇO / CEP	ASSINATURA
01	Elizabeth Schug	9250599-5	Mercedes	Elizabeth
02	ADENIR JOSÉ DOS SANTOS	4.183.441-2	MERCEDES	Adenir
03	PAULO CESAR CERVI	6820273-6	MERCEDES	Paulo
04	Gabriel G. Graunke	10642443-8	Mercedes	Gabriel G.
05	Margrid Hoffmann	3334340-0	Mercedes	Margrid
06	ALEXANDRE GRAUNKE	4.746.970-8	MERCEDES	Alexandre
07	Irmonda P. Kasperus Burg	8.804.060-9	Mercedes	Irmonda
08	Edison F. Richter	6280.789-2	Mercedes	Edison
09	Guicy Kelly Monstori	9.250.599-0	Mercedes	Guicy
10	Talita B. Almeida	7.982.519-0	Mercedes	Talita B. Almeida
11	Lucieli P. Wap	9.286.059-0	Mercedes	Lucieli Wap
12	Fátima Schulz	4.793.265-3	Mercedes	Fátima Schulz
13	Marlene Rambert	3106486-4	J. Sanga Mineiro	Marlene
14	Maria A. Klaus	3.885.509-0	Mercedes	Maria A.
15	André Klaus	7.982.449-6	Mercedes	André Klaus
16	Silvina G. W. Wap	12.433.858-1	Mercedes	Silvina Wap
17	Cláudio P. A. Figueira	4.397.755-5	Mercedes	Cláudio
18	ROBERTO C. L. KINRAI	4.190.096-2	MERCEDES	Roberto
19	Jair Groff	4.183.465-4	MERCEDES	Jair Groff
20	Daniela G. Zanetti	5.725.248-0	Mercedes	Daniela G. Z.

23 ABR 2013

CE - M.
FR.
Rubrica
1401
125

ANEXO 06 - MODELO DE MANIFESTAÇÕES EM APOIO

MANIFESTAÇÃO DE APOIO COLETIVA (abaixo-assinado)

Nós, abaixo-assinados, nos termos de que trata o subitem 7.2.4 da Norma Complementar nº 1/2004, demonstramos o nosso total apoio à iniciativa da Associação Comunitária Cultural 13 de Setembro (denominação da entidade requerente), que tem por interesse executar o Serviço de Radiodifusão Comunitária.

Afirmamos ainda que os endereços, abaixo indicados estão situados na área pretendida para a prestação do Serviço.

Nº	NOME LEGÍVEL	IDENTIDADE	ENDEREÇO/CEP	ASSINATURA
01	CELSO HAMM	8.141.604-8	Rua José Inácio 373	[Assinatura]
02	DARCI HAMM	3.848.041-3	Rua Dr. Timoteo	[Assinatura]
03	ELIO HARTMANN	7.986.289-4	Sanga Curitiba	Elio Hartmann
04	LWRDES H-FARO	1.851.534-2	Av. João Sá 111, 482	[Assinatura]
05	SILVANA HILGER	7.982.457-7	Rua Ioguin Bairro Bela Vista	Silvana
06	ALESSANDRA PILGER	8.600.934-0	Estreito Fambinder	Alessandra Pilger
07	Sonia S. Schenardi	2.172.020-8	Linha 17 de Setembro	Sônia Schenardi
08	Syloni R. de Souza Schmidt	8.774.061-7	Rua Esperança	[Assinatura]
09	Noelia W. Hauber	3.654.369-8	Sanga Mate	Noelia
10	Rosaline M. da Silva	6.211.321-9	Sanga Forquilha	Rosaline
11	João Avelino de Oliveira	1.575.357	Sanga Forquilha	Rosaline
12	Lauro Lembeck	3.997.660-9	Rua: Dr. João Inácio	Lauro Lembeck
13	Lucie S. Schneider	5.627.166-0	Sanga Forquilha	Lucie
14	Olivia Maria May	4.654.664-4	Linha Gruta	Olivia Maria
15	Sonia Gitter	5.850.224-3	Rua: Esperança	Sonia Gitter
16	Antônia Regina Brun	9.817.382-0	Mercedes	Antônia
17	Fabiano Zanotto	6.280.966-3	Rua Esperança 391	Fabiano Zanotto
18	Body Kelly	4.190.317-1	Bairro Bela Vista	Body Kelly
19	Laurinda M. Damasceno	7.582.055-0	Rua Dr. Bernardo Garcia	Laurinda
20	Aline B. Nascimento Schneider	9.450.339-6	Linha Schmidt	Aline

23 APR 2013

Obs Co
M. F. Rubica
1/1
120

ANEXO 06 - MODELO DE MANIFESTAÇÕES EM APOIO

MANIFESTAÇÃO DE APOIO COLETIVA (abaixo-assinado)

Nós, abaixo-assinados, nos termos de que trata o subitem 7.2.4 da Norma Complementar nº 1/2004, demonstramos o nosso total apoio à iniciativa da ASSOCIAÇÃO COMUNITÁRIA CULTURAL 13 DE SETEMBRO (denominação da entidade requerente), que tem por interesse executar o Serviço de Radiodifusão Comunitária.

Afirmamos ainda que os endereços, abaixo indicados estão situados na área pretendida para a prestação do Serviço.

Nº	NOME LEGÍVEL	IDENTIDADE	ENDEREÇO / CEP	ASSINATURA
01	Dulci Maria Kubner	4.599.318-3	Rua: Monte Castelo	Dulci Maria Kubner
02	Dalci A. Mohr	2.263.437	Rua: Monte Castelo	Dalci Mohr
03	Danielo Basso	1.819.064	Rua: Monte Castelo	Danielo Basso
04	Edson R. Sherman	3.759.309-5	Rua: Monte Castelo	Edson
05	Denir B. Siqueira	6.982.472-2	Rua: Monte Castelo	Denir Siqueira
06	Rita Joenck	3.208.663-2	Rua: Monte Castelo	Rita Joenck
07	Lawrence Joenck	832.678-9	Rua: Monte Castelo	Lawrence Joenck
08	Haroldo Prochman	1.289.7537	Rua: Monte Castelo	Haroldo Prochman
09	Manir Kraul	3.409.673-2	Rua: Monte Castelo	Manir Kraul
10	Iraniilda Lira Hoffmann	700763463	Rua: Monte Castelo	Iraniilda Lira Hoffmann
11	ADEMIR KALB	5.917.045-7	AV. SÃO XXIII	Ademir Kalb
12	URSULA V.P. KALB	8.360.421-2	AV. SÃO XXIII	Ursula V.P. Kalb
13	Terli Cristiane Ober da Silva	7.982.528-7	R. Paulino Goff nº 460	Terli Ober da Silva
14	Elvira Schmitz	3.292.988-5	R. Paulino Goff	Elvira Schmitz
15	Kedra Zart	3.897.759-4	Rua: Luiz Lorenzoni	Kedra Zart
16	Janis Willem	4.809.0593	Rua Luiz Lorenzoni	Janis Willem
17	Daniela Willemann	9.482.1010	Rua Luiz Lorenzoni	Daniela Willemann
18	Nara Z. Hoffmann	4.396.325-2	R. Luiz Lorenzoni	Nara Z. Hoffmann
19	CARSON J. HOFFMANN	3.469.4575	R. LUIZ LORENZONI	Carson J. Hoffmann
20	ALDA S. ZANETTI	4.802.148-4	R. LUIZ LORENZONI	Alda S. Zanetti

23 ABR 2013

M. das Com.
Rubrica
14
131

ANEXO 06 - MODELO DE MANIFESTAÇÕES EM APOIO

MANIFESTAÇÃO DE APOIO COLETIVA (abaixo-assinado)

Nós, abaixo-assinados, nos termos de que trata o subitem 7.2.4 da Norma Complementar nº 1/2004, demonstramos o nosso total apoio à iniciativa da Associação Comunitária Cultural 13 DA SALTINHA (denominação da entidade requerente), que tem por interesse executar o Serviço de Radiodifusão Comunitária.

Afirmamos ainda que os endereços, abaixo indicados estão situados na área pretendida para a prestação do Serviço.

Nº	NOME LEGÍVEL	IDENTIDADE	ENDEREÇO / CEP	ASSINATURA
01	Armando Zwick	3848.047-2	Rua: Orlaris Schuantes	Armando Zwick
02	Marizete Proresou	9.156.932.3	Rua: Orlaris Schuantes	Marizete Proresou
03	Marcio Zwick	12.693.178-4	Rua: Orlaris Schuantes	Marcio Zwick
04	Elaine Negli Schmidt	9.961.194-4	Rua: Orlaris Schuantes	Elaine
05	Lucilda Endler	2092076931	Rua: Orlaris Schuantes	Lucilda
06	Romeu Otacilio Endler	909207699	Rua: Orlaris Schuantes	Romeu
07	Ernesto Foster	10.642.441.1	Rua: Monte Castelo	Ernesto
08	Terezinha Stefan	1.375.120	Rua: Monte Castelo	Terezinha
09	Mônica Stefan	7.808.972.0	Rua: Monte Castelo	Mônica
10	Bruno Stefan	861.641	Rua: Monte Castelo	Bruno
11	Selma E. Dellberg	2.263.532	Rua: Monte Castelo	Selma
12	Dejanira Scherer	4.648.7010	R. Dantas Flores	Dejanira
13	Dezirci Schorschler	3.465.412-3	R. Dantas Flores	Dezirci
14	Deborah maisa Heinert	9.250.591-0	AV. Santos Maria Latta nº220	Deborah Heinert
15	Adriana Payer	10.445.253-1	Rua: Monte Castelo nº 447	Adriana Payer
16	Marcia F. Schneider Payer	4.193.568-5	Rua: Monte Castelo nº 447	Marcia F. Payer
17	Leaura S. Payer	10.465.884-9	Rua: Monte Castelo nº 447	Leaura S. Payer
18	Rejane Landuina	5.609.476-4	Rua: Monte Castelo nº 314	Rejane
19	Silvia de Almeida Coelho	4.744.854-9	Rua: Monte Castelo	Silvia Coelho
20	Leoni Helmer	3.489.6500	Rua: Monte Castelo	Leoni Helmer

23 APR 2013

M. das C. M. 14/04/2013 132

ANEXO 06 - MODELO DE MANIFESTAÇÕES EM APOIO

MANIFESTAÇÃO DE APOIO COLETIVA (abaixo-assinado)

Nós, abaixo-assinados, nos termos de que trata o subitem 7.2.4 da Norma Complementar nº 1/2004, demonstramos o nosso total apoio à iniciativa da ASSOCIAÇÃO COMUNITÁRIA CULTURAL 13 DE SETEMBRO (denominação da entidade requerente), que tem por interesse executar o Serviço de Radiodifusão Comunitária.

Afirmamos ainda que os endereços, abaixo indicados estão situados na área pretendida para a prestação do Serviço.

Nº	NOME LEGÍVEL	IDENTIDADE	ENDEREÇO / CEP	ASSINATURA
01	Bemilde AchenKohl	551576	Rua: Padre José Gaetner	Bemilde AchenKohl
02	Rozeli Bertensbrock	5545301-5	Rua: Padre José Gaetner	Rozeli Bertensbrock
03	Heldiger Eckstein	4.802.2146	Rua: Padre José Gaetner	Heldiger Eckstein
04	Ivo Eckstein	2.232.482	Rua: Padre José Gaetner	Ivo Eckstein
05	Ilse Freiberger	4802.1927	Rua: João Pessoa	Ilse Freiberger
06	Rozângela Graunke	9022899-4	Rua: João Pessoa	Rozângela
07	Nilsa Maria Herdt	7.845.8437	Rua: João Pessoa	Nilsa M. Herdt
08	Aneli Habicht Bayer	6.314.988-8	Rua João Pessoa	Aneli Bayer
09	Laura Larla Bayer	10.753.9616	Rua João Pessoa	Laura Bayer
10	Laurentina Campos Oliveira	4811848-8	Rua João Pessoa	Laurentina
11	Levino Martynuk	4196688-2	Rua João Pessoa	Levino Martynuk
12	Maria Nair Kappes	3262528-2	Rua Bernardo Gauer 637	Maria Nair
13	SONE LEANDRO MBDIN	3256-1665	RUA LUIZ LORENZONI 835	Sone Leandro
14	Luzia Odouzzi	4.747.017-0	Rua: João Pessoa	Luzia
15	Amândio Adorizzi	1.844.317	Rua: João Pessoa	Amândio
16	Madalena L. Hirt	4.658.9386	Rua: João Pessoa	Madalena Hirt
17	Márcia Alves Ferreira	10.642.480-2	Rua: João Pessoa	Márcia A. Ferreira
18	Edsonilton Ferreira	13.667.061	Rua: João Pessoa	Edsonilton
19	O. Leandina F. Fontes	13.576.236	Rua: João Pessoa	O. Leandina F. Fontes
20	Waldir Geraldo Vaillant	7.580.6906	Rua: João Pessoa	Waldir G. Vaillant

23 APR 2013

Associação Comunitária Cultural 13 de Setembro

133

ANEXO 06 - MODELO DE MANIFESTAÇÕES EM APOIO

MANIFESTAÇÃO DE APOIO COLETIVA (abaixo-assinado)

Nós, abaixo-assinados, nos termos de que trata o subitem 7.2.4 da Norma Complementar nº 1/2004, demonstramos o nosso total apoio à iniciativa da ASSOCIAÇÃO COMUNITÁRIA CULTURAL DO SATHUBO (denominação da entidade requerente), que tem por interesse executar o Serviço de Radiodifusão Comunitária.

Afirmamos ainda que os endereços, abaixo indicados estão situados na área pretendida para a prestação do Serviço.

Nº	NOME LEGÍVEL	IDENTIDADE	ENDEREÇO / CEP	ASSINATURA
01	Ida C. M. M. M. M.	7.982.485-2	Rua. Monte Castelo	Ida
02	Siema Kern	5.456.910-7	Rua. DR. João Inácio	Siema
03	Barla J. L. L.	2.021.457	Rua DR. João Inácio	Barla
04	Rafael J. L. L.	9.377.429-9	Rua DR. João Inácio	Rafael
05	Maria de Lourdes Petry	4.802.142-5	Rua. João Pessoa	Maria
06	Nilce R. Vermöhlen Krieser	10.418.765-0	Rua. João Pessoa	Nilce
07	Olivia Eger Erhardt	3.116.599-7	Rua: Dr. Mario Totta	Olivia
08	Erica Saxe	4.192.584-1	Rua: Dr. Mario Totta	Erica
09	Raimundo Saxe	1.672.703	Rua: Dr. Mario Totta	Raimundo
10	CEONICE GRASSI GACCIA	5815900-0	Rua João Pessoa ESG. MARIO TOTTA nº 49	Ceonice
11	Ilma Loui Müller	6305240-0	Rua: João Pessoa	Ilma Müller
12	Sandra Mara dos Santos	10.882.230-9	Rua: João Pessoa	Sandra Mara
13	Solange dos Santos	9370.9233	Rua: João Pessoa	Solange dos Santos
14	Adelar Vornagel	39447886	Rua: João Pessoa	Adelar Vornagel
15	Alceu Driedel	1418851	Av. João XII	Alceu Driedel
16	Graciele Keruch Cornachione	9.250.566-9	Rua Romano Goff	Graciele Cornachione
17	Terezinha Cordeiro	7.982.536-3	Rua João Pessoa	Terezinha Cordeiro
18	Terezinha Guichert	4.710.8470	Rua: João Pessoa	Terezinha Guichert
19	Feliciano Sadaki Couraia	94022347	Rua: Padre José Gaetner	Feliciano Couraia
20	Leonita Kraul	5.550.2510	Rua: Padre José Gaetner	Leonita Kraul

26 ABR 2013

SSCE
Rubrica
1539

1539

ANEXO 06 - MODELO DE MANIFESTAÇÕES EM APOIO

MANIFESTAÇÃO DE APOIO COLETIVA (abaixo-assinado)

Nós, abaixo-assinados, nos termos de que trata o subitem 7.2.4 da Norma Complementar nº 1/2004, demonstramos o nosso total apoio à iniciativa da ASSOCIAÇÃO Comunitária Cultural 13 DA SATHUBÃO (denominação da entidade requerente), que tem por interesse executar o Serviço de Radiodifusão Comunitária.

Afirmamos ainda que os endereços, abaixo indicados estão situados na área pretendida para a prestação do Serviço.

Nº	NOME LEGÍVEL	IDENTIDADE	ENDEREÇO / CEP	ASSINATURA
01	Eraci Graunke	4.625.1350	Mercedes - PR / 85998-000	Eraci
02	Maira Graunke	7170789-0	Mercedes	Maira
03	Carlos P. R. P.	45042146	Mercedes	Carlos
04	Manoel J. F. L.	6799736-0	Mercedes	Manoel
05	Flavia Kochmann	9.953.706-0	Mercedes, centro.	Flavia
06	Juarez de Siqueira	10.642.356-3	Mercedes	Juarez
07	Selma Ferreira	7.573.108-6	Mercedes, centro	Selma
08	CLAUDIR CARVALHO	17604150	MERCEDES	Claudio
09	MARCELO PETRI	71508374	MERCEDES	Marcelo
10	Estelaine de Souza	10.199.810-0	Mercedes	Estelaine
11	Robson F. Barbosa	4397756	Mercedes	Robson
12	Dilandro L. Heck	6.540.018-9	Mercedes	Dilandro
13	Emerson S. Heck	5.394.180-0	Mercedes	Emerson
14	Manoel Simberg	45499989	Mercedes	Manoel
15	Robel. Kolrich	6.826.092-3	Mercedes	Robel
16	M. D. N. L. L.	749885-2	MERCEDES	M. D. N.
17	Clara Schuch	7823532-2	Mercedes	Clara
18	Caro Hoffmann	1819161	"	Caro
19	Thais Drechsler	10.642.322-9	Mercedes	Thais
20	Denise S.M. Niedermeyer	8716335-0 8716335-0	Mercedes	Denise

Associação Comunitária Cultural 13 DA SATHUBÃO
14/11/2004
136

ANEXO 06 - MODELO DE MANIFESTAÇÕES EM APOIO

MANIFESTAÇÃO DE APOIO COLETIVA (abaixo-assinado)

Nós, abaixo-assinados, nos termos de que trata o subitem 7.2.4 da Norma Complementar nº 1/2004, demonstramos o nosso total apoio à iniciativa da Associação Comunitária Cultural 13 de Setembro (denominação da entidade requerente), que tem por interesse executar o Serviço de Radiodifusão Comunitária.

Afirmamos ainda que os endereços, abaixo indicados estão situados na área pretendida para a prestação do Serviço.

Nº	NOME LEGÍVEL	IDENTIDADE	ENDEREÇO / CEP	ASSINATURA
01	Paula G. G. Groff	4.398.855-7	R: Av. João XXIII / 85998-000	Paula G. G. Groff
02	Adriana de A. dos Santos	8.227.080-9	R. Virgílio Cruz	Adriana A. dos Santos
03	Pedro Rodden	8.263.170-4	Rua: Toquie	Pedro Rodden
04	Catarina Zancanella	4.190.322-8	Rua: Toquie	Catarina
05	Margarite C. Holz	7.864.522-9	Rua: Alfredo Hobus	Margarite Holz
06	Ryana Metzger Petri	7.170.364-9	Sanga Fogueira	Ryana Metzger Petri
07	Verônica S. Dinweller	5.276.782-2	Rua: Alfredo Hobus	Verônica Dinweller
08	Claudete T. Bach	8.346.821-1	Rua Romano Groff	Claudete T. Bach
09	Edina C. Lemes	10.642.543-4	Rua Romano Groff	Edina Lemes
10	Fabiane Vieira de Oliveira	9.221.833-3	Rua Romano Groff	Fabiane de Oliveira
11	Ame Loui B. Blausius	7.1970	Rua Antonio Lando	Ame Blausius
12	Maria de Salsa Santos	9143301-0	Rua: Antonio Lando	Maria S. Santos
13	Cleysis Gittler	4.809.360-4	Rua: Antonio Lando	Cleysis G.
14	Brunhildes Celso	3-815623-3	Rua: Anterrio Lando	Brunhildes Celso
15	Patricia Beckmann	9.781521-6	Linha 17 de Setembro	Patricia Beckmann
16	Suan Michel Heinzen	10.508.053-3	Rua: Antonio Lando	Suan M. Heinzen
17	Clisete Beizzen	5.818.827-1	Rua Antonio Lando	Clisete Beizzen
18	Terezinha Hilger	7.170.300-2	Rua: Antonio Lando	Terezinha Hilger
19	Salete Back	3.215.941	Rua: Roma	Salete Back
20	Lindomar Eger	4.809.333-7	Rua: Roma	Lindomar Eger

26 ABR 2013

Associação Comunitária Cultural 13 de Setembro

136

ANEXO 06 - MODELO DE MANIFESTAÇÕES EM APOIO

MANIFESTAÇÃO DE APOIO COLETIVA (abaixo-assinado)

Nós, abaixo-assinados, nos termos de que trata o subitem 7.2.4 da Norma Complementar nº 1/2004, demonstramos o nosso total apoio à iniciativa da Associação Comunitária Cultural B De S. M. B. M. B. (denominação da entidade requerente), que tem por interesse executar o Serviço de Radiodifusão Comunitária.

Afirmamos ainda que os endereços, abaixo indicados estão situados na área pretendida para a prestação do Serviço.

Nº	NOME LEGÍVEL	IDENTIDADE	ENDEREÇO / CEP	ASSINATURA
01	Edina C. Eger	10.642.387	Rua: Roma	Edina
02	Ines M. G. Moraes	4.802.133-6	Rua: Roma	Ines
03	Nadia do S. Moraes	9.773.2876	Rua: Roma	Nadia
04	Marcelio do S. Moraes	10.642.4594	Rua: Roma	Marcelio
05	Juliana Grogante dos Anjos	9.880.502-8	Rua: Roma	Juliana
06	Lucila Eichel	4.725.185-0	Rua: Osvaldo Cruz	Lucila
07	Renaldo Eichel	1.524.480-1	Rua: Osvaldo Cruz	Renaldo
08	Genoveza Selnen	5.527.122-4	Rua: Lisboa	Genoveza
09	Daniela F. Selnen	10.771.578-9	Rua: Lisboa	DANIELA
10	Julita Peiter	4.765.195-6	Rua: Lisboa	Julita
11	ALBERTO ROGER	1570930	RUA US. B. A 134	Alberto Roger
12	Artur Weidlich Filho	1819126	Rua: Lisboa	Artur
13	Mauve Star	4.075.119-0	Rua Lisboa	Mauve
14	Agatha Momm Goedert	6.773.8438	Rua: Lisboa	Agatha G
15	Cornelia Goedert	1.574.980	Rua: Lisboa	Cornelia G
16	Lucia Schery	2.169.582	Rua: Dr. João Inacio	Lucia
17	Marina de O. Cavalcante	6.359.728-4	Rua: Dr. João Inacio	Marina
18	Antelmo Sognate	3.234.162-0	Rua: Lima	Antelmo
19	Fabio Torteli	6314.9826	Rua: Dr. João Inacio	Fabio
20	Wilson Leite	188.1457584	Rua: DR. #120700	Wilson

23 APR 2013

127
 SSO
 15/4/13
 11h

ANEXO 06 - MODELO DE MANIFESTAÇÕES EM APOIO

MANIFESTAÇÃO DE APOIO COLETIVA (abaixo-assinado)

Nós, abaixo-assinados, nos termos de que trata o subitem 7.2.4 da Norma Complementar nº 1/2004, demonstramos o nosso total apoio à iniciativa da ASSOCIAÇÃO COMUNITÁRIA CULTURAL DO SÍTIO BAÇA (denominação da entidade requerente), que tem por interesse executar o Serviço de Radiodifusão Comunitária.

Afirmamos ainda que os endereços, abaixo indicados estão situados na área pretendida para a prestação do Serviço.

Nº	NOME LEGÍVEL	IDENTIDADE	ENDEREÇO / CEP	ASSINATURA
01	Adriana P. Schmöeller	2.321.238	Linha Beira Rio	Adriana P. Schmöeller
02	Janete Mohr	4.194.208-8	Linha Sanga Guilherme	Janete Mohr
03	Marli M. Graunke	4397860-8	Linha Beira Rio	Marli M. Graunke
04	Ilse Regina Lembeck	2.169.636	Rua: Dr. João Inácio	Ilse Regina Lembeck
05	Honore Mohr	3.465.369-0	Rua: Dr. João Inácio	Honore Mohr
06	Loia Dellenburg	4.809.380-9	Rua: Esperança	Loia Dellenburg
07	Clarice Radoll	2866.277	Rua: Esperança	Clarice Radoll
08	Veneranda Guckert	2.168.383	Linha Sanga Guilherme	Veneranda Guckert
09	Nilo Meurer	1328.671-0	Linha Sanga Guilherme	Nilo Meurer
10	Isolda Meurer	2.244.592	Linha Sanga Guilherme	Isolda Meurer
11	Adelar P. Sieres	4.802.248-0	Linha Sanga Guilherme	Adelar P. Sieres
12	Beris Meurer	4.809.388-4	Linha Sanga Guilherme	Beris Meurer
13	Diego J. Sieres	10.642.544-2	Linha Sanga Guilherme	Diego J. Sieres
14	Douglas J. Sieres	9961.218-5	Linha Sanga Guilherme	Douglas J. Sieres
15	Nalme Ricken	12.922.631-5	Linha Sanga Guilherme	Nalme Ricken
16	Irene B. Ricken	4.703.256-3	Linha Sanga Guilherme	Irene B. Ricken
17	Herculio Pacheco	2263.466	Linha Beira Rio	Herculio Pacheco
18	Demilson J. Pacheco	5767.096-7	Linha Beira Rio	Demilson J. Pacheco
19	Ornatan D. Pacheco	10.508.017-4	Linha Beira Rio	Ornatan D. Pacheco
20	Denise M. Pacheco	12.408.088-6	Linha Beira Rio	Denise M. Pacheco

23 ABR 2013

Associação Comunitária Cultural do Sítio Baça

137

ANEXO 06 - MODELO DE MANIFESTAÇÕES EM APOIO

MANIFESTAÇÃO DE APOIO COLETIVA (abaixo-assinado)

Nós, abaixo-assinados, nos termos de que trata o subitem 7.2.4 da Norma Complementar nº 1/2004, demonstramos o nosso total apoio à iniciativa da Associação Comunitária Cultural 13 De Setembro (denominação da entidade requerente), que tem por interesse executar o Serviço de Radiodifusão Comunitária.

Afirmamos ainda que os endereços, abaixo indicados estão situados na área pretendida para a prestação do Serviço.

Nº	NOME LEGÍVEL	IDENTIDADE	ENDEREÇO/CEP	ASSINATURA
01	P. Oliveira S. D. dos Santos	1.888.006	R. D. Bernardo Garcia 650	P. Oliveira S. D.
02	Jorge Henrique Kilian Santos	60.998.952-7	Rua D. Bernardo Garcia 650	Jorge H. Kilian
03	Feliciano Rauer Filho Dourado	70.548.444-5	Rua Bernardo Garcia 650	Feliciano Rauer
04	Similson Vilh Santos	10.498.910-9	Rua Dr. Bernardo Garcia 650	Similson Vilh Santos
05	Leza Pereira	5.747.092-5	R. Padre José Gabriel 530	Leza Pereira
06	Vanderson Raina	6.642.399-7	R. Padre José Gabriel 530 cp. 85.998.00	Vanderson Raina
07	Dilmar J. Zambroni	6.194.045-6	rua Rio do Sul cp. 85.998.00	Dilmar Zambroni
08	Stephany Maier	1.943.685-3	Sanga Alegre al. 85.998.00	Stephany Maier
09	Anelton S. Ferraz	41.047.66-6	R. Monte Castelo cp. 85.998.00	Anelton S. Ferraz
10	Elenir Schmidt	5.831.780-2	3 irmãos cp. 85.998.00	Elenir Schmidt
11	Raimundo Sischin	4.068.220-7	Rua Madri 64 cp. 85.998.00	Raimundo Sischin
12	Soma Kolb	4.746.511-7	Rua Volador cp. 85.998.00	Soma Kolb
13	Valtair Eger	2.263.340-9	Rua Madri al. 85.998.00	Valtair Eger
14	Diana Sela A. Thielken	6.140.317-5	Clinica Fisiot. Reabilita	Diana Sela
15	Luiza Amanda H. da Silva	9.945.764-3	Rua Paulina Groll al. 85.998.00	Luiza Amanda
16	Chiago R. Lemy	10.445.250-7	Rua Ramona Groll cp. 85.998.00	Chiago R. Lemy
17	Paula Roberta Wilh	7.170.372-0	Sanga Serquilha cp. 85.998.00	Paula Wilh
18	Fritz Scheidt	4.802.136-5	nova Rio do Sul al. 85.998.00	Fritz Scheidt
19	Waldemar Scheidt	1.937.261	nova Rio do Sul cp. 85.998.00	Waldemar Scheidt
20	Rainilda Uggens	2.263.528	Sanga Mineira cp. 85.998.00	Rainilda Uggens

26 ABR 2013

150
Comun. Apos.
SSCT - M. F. P. P. P.

129

139. A
Assoc. Comunicações - SBCF
15/04/2013

ABAIXO ASSINADO - MANIFESTAÇÃO DE APOIO COLETIVA.

Nós, abaixo-assinados, nos termos de que trata o Subitem 7.2.4 da Norma Complementar n.º 1/2004, demonstramos o nosso total apoio à iniciativa da **ASSOCIAÇÃO COMUNITÁRIA CULTURAL 13 DE SETEMBRO**, localizada na Rua Dr. João Inácio, n.º 472, Bairro Centro, CEP. 85.998-000, na cidade de **MERCEDES**, Estado do Paraná; Que tem por interesse executar o Serviço de Radiodifusão Comunitária.

Afirmamos ainda que os endereços, abaixo indicados estão situados na área pretendida para a prestação do Serviço.

- Nome: DORITA WYDEN SIEVES
N.º da Identidade (Rg.): 1.895.8585
Endereço: Linha Sanga Alegre, n.º _____,
Bairro _____, CEP. 85998.000, _____/_____.
Assinatura: x Dorita Wyden Sieves

- Nome: ERIBERTO SIEVES
N.º da Identidade (Rg.): 3.029.681-8
Endereço: Linha Sanga Alegre, n.º _____,
Bairro _____, CEP. 85998.000, _____/_____.
Assinatura: x Eriberto Sieves

- Nome: IVONE WYDEN
N.º da Identidade (Rg.) 1.943.656
Endereço: Linha Sanga Alegre, n.º _____,
Bairro _____, CEP. 85998.000, _____/_____.
Assinatura: x Ivone Wyden

- Nome: HAROLDO WYDEN
N.º da Identidade (Rg.) 1.672.096
Endereço Linha Sanga Alegre, n.º _____,
Bairro _____, CEP. 85.998.000, _____/_____.
Assinatura: x Haroldo Wyden

26 ABR 2013
[Signature]

139.B

- Nome: ~~LEANDRO~~ LEANDRO WYDEN
 N.º da Identidade (Rg.) 8234882-1
 Endereço: Linha Sanga Alegre, n.º _____
 Bairro _____, CEP. 85998-000, _____
 Assinatura: Leandro Wyden

Comun. 152
 caçobes - SC
 152
 152

- Nome: PLEUSA SCHUMACHER WYDEN
 N.º da Identidade (Rg.) 8.502.622-1
 Endereço: Linha Sanga Alegre, n.º _____
 Bairro _____, CEP. 85998-000, _____
 Assinatura: Pleusa Schumacher Wyden

- Nome: Irineu Sieres
 N.º da Identidade (Rg.) 5.462.571-5
 Endereço: Linha Sanga Alegre, n.º _____
 Bairro _____, CEP. 85998-000, _____
 Assinatura: Irineu Sieres

- Nome: Otilia Schurz Sieres
 N.º da Identidade (Rg.) 5.982.943-2
 Endereço: Linha Sanga Alegre, n.º _____
 Bairro _____, CEP. 85998-000, _____
 Assinatura: Otilia Schurz Sieres

- Nome: Chaiane Cristine Sieres
 N.º da Identidade (Rg.) 10.445.288-7
 Endereço: Linha Sanga Alegre, n.º _____
 Bairro _____, CEP. 85998-000, _____
 Assinatura: Chaiane Cristine Sieres

- Nome: Arnildo Schork
 N.º da Identidade (Rg.) 2.167.153
 Endereço: Linha Sanga Alegre, n.º _____
 Bairro _____, CEP. 85998-000, _____
 Assinatura: Arnildo Schork

23 ABR 2013

135.c

ações - SBC
159
W FA - PAVÃO

- Nome: Sueli Schork
N.º da Identidade (Rg.) 7.961.059-3
Endereço: Linha Sanga Alegre, n.º _____
Bairro _____, CEP. 85998-000 / _____
Assinatura Sueli Schork

- Nome Jaqueline Schork
N.º da Identidade (Rg.) 10.418-798-6
Endereço Linha Sanga Alegre, n.º _____
Bairro _____, CEP. 85998-000 / _____
Assinatura Jaqueline Schork

- Nome Anita Schumacher
N.º da Identidade (Rg.) 3.478.219-9
Endereço Sanga Alegre, n.º _____
Bairro _____, CEP. _____ / _____
Assinatura: Anita Schumacher

- Nome Marcia Mohr
N.º da Identidade (Rg.) 10.140.951-1
Endereço Sanga Alegre, n.º _____
Bairro _____, CEP. 85998-000 / _____
Assinatura Marcia Mohr

- Nome Nelli Mohr
N.º da Identidade (Rg.) 8.432.802-2
Endereço Sanga Alegre, n.º _____
Bairro _____, CEP. 85998-000 / _____
Assinatura Nelli Mohr

- Nome Mauri Mohr
N.º da Identidade (Rg.) 3.408.959-0
Endereço Sanga Alegre, n.º _____
Bairro _____, CEP. 85998-000 / _____
Assinatura Mauri Mohr

n.º _____
/ _____
23 ABR 2013
a

(Signature)

135.D

- Nome: Adilson Krüger
N.º da Identidade (Rg.) 7574753-5
Endereço: Sanga Alegre, n.º _____
Bairro _____, CEP. 85998-000 / _____
Assinatura x Adilson Krüger

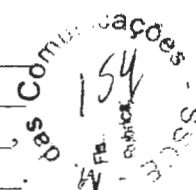

- Nome Tatiane Eger
N.º da Identidade (Rg.) 9588453-9
Endereço Sanga Alegre, n.º _____
Bairro _____, CEP. 85998-000 / _____
Assinatura x Tatiane Eger Krüger

- Nome Andre Krüger
N.º da Identidade (Rg.) 8.459.377-3
Endereço Sanga Alegre, n.º _____
Bairro _____, CEP. 85998-000 / _____
Assinatura: x Andre Krüger

- Nome Anelindo Krüger
N.º da Identidade (Rg.) 3259357-7
Endereço Sanga Alegre, n.º _____
Bairro _____, CEP. 85998-000 / _____
Assinatura x Anelindo Krüger

- Nome Isolde Krüger
N.º da Identidade (Rg.) 4.645.764-1
Endereço Sanga Alegre, n.º _____
Bairro _____, CEP. 85998-000 / _____
Assinatura x Isolde Krüger

- Nome Froxiane Stein
N.º da Identidade (Rg.) 8.448.671-0
Endereço Sanga Alegre, n.º _____
Bairro _____, CEP. 85998-000 / _____
Assinatura x Froxiane Stein

23 ABR 2013

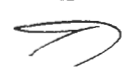

135.6

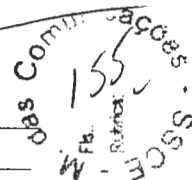

- Nome: Leonice Schork Wutke
N.º da Identidade (Rg.) 8.189.077 - 3
Endereço: Danga Alegre, n.º _____,
Bairro _____, CEP. 85998-000, _____/_____
Assinatura x Leonice Schork Wutke

- Nome Emerson Cesar Wutke
N.º da Identidade (Rg.) 7.574.725-0
Endereço Danga Alegre, n.º _____,
Bairro _____, CEP. 85998-000, _____/_____
Assinatura x Emerson Cesar Wutke

- Nome Marlete Wutke
N.º da Identidade (Rg.) 7.827.180-6
Endereço Guaiara, n.º _____,
Bairro _____, CEP. 85980-000, _____/_____
Assinatura: x Marlete Wutke

- Nome Cludio Fernando Lesconi
N.º da Identidade (Rg.) 4.978.513-5
Endereço Guaiara, n.º _____,
Bairro _____, CEP. 85980-000, _____/_____
Assinatura x [Signature]

- Nome Irene Wutke
N.º da Identidade (Rg.) 5.084.213-4
Endereço Danga Alegre, n.º _____,
Bairro _____, CEP. 85998-000, _____/_____
Assinatura x Irene Wutke

- Nome Hilda Beltramini Klock
N.º da Identidade (Rg.) 3.215.046-2
Endereço Danga Alegre, n.º _____,
Bairro _____, CEP. 85998-000, _____/_____
Assinatura x Hilda Klock

26 ABR 2013

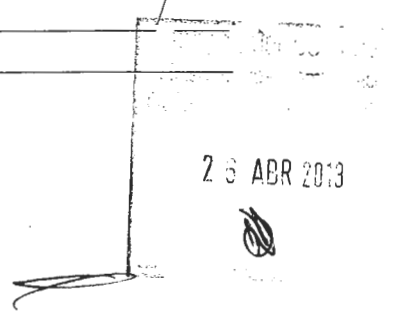

139-F

ABAIXO ASSINADO - MANIFESTAÇÃO DE APOIO COLETIVA.

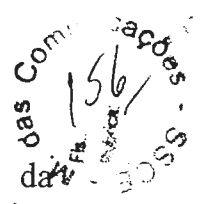

Nós, abaixo-assinados, nos termos de que trata o Subitem 7.2.4 da Norma Complementar n.º 1/2004, demonstramos o nosso total apoio à iniciativa da **ASSOCIAÇÃO COMUNITÁRIA CULTURAL 13 DE SETEMBRO**, localizada na Rua Dr. João Inácio, n.º 472, Bairro Centro, CEP. 85.998-000, na cidade de **MERCEDES**, Estado do Paraná; Que tem por interesse executar o Serviço de Radiodifusão Comunitária.

Afirmamos ainda que os endereços, abaixo indicados estão situados na área pretendida para a prestação do Serviço.

- Nome: Emilio Herten
N.º da Identidade (Rg.): 1.881.983
Endereço: São Marcos, n.º SIN
Bairro Rural, CEP. 85998-000
Assinatura: Emilio Herten

- Nome: Dorli Samp Radatz
N.º da Identidade (Rg.): 6.244.030-9
Endereço: Novo Rio do Sul, n.º SIN
Bairro Rural, CEP. 85998-000
Assinatura: Dorli Samp Radatz

- Nome: Genovasio Verunshlem
N.º da Identidade (Rg.): 6.281.226-5
Endereço: Aven. Guara, n.º SIN
Bairro Rural, CEP. 85998-000
Assinatura: Genovasio Verunshlem

- Nome: Irmgard Schwantes
N.º da Identidade (Rg.): 30.366.960-7
Endereço: Rua Dr. Inácio, n.º 693
Bairro Centro, CEP. 85998-000
Assinatura: Irmgard Schwantes

23 ABR 2013

139-G

das Col. 157
Rubrica
SSCF

- Nome: Edson Schork
N.º da Identidade (Rg.) 4951026-8
Endereço: Parque Alegre, n.º _____
Bairro _____, CEP. 85998-000 / _____
Assinatura Edson Schork

- Nome Maico Luiz Cerny
N.º da Identidade (Rg.) 9.808.281-6
Endereço Mercedes, n.º _____
Bairro _____, CEP. 85998-000 / _____
Assinatura Maico de Cerny

- Nome _____
N.º da Identidade (Rg.) _____
Endereço _____, n.º _____
Bairro _____, CEP. _____ / _____
Assinatura: _____

- Nome _____
N.º da Identidade (Rg.) _____
Endereço _____, n.º _____
Bairro _____, CEP. _____ / _____
Assinatura _____

- Nome _____
N.º da Identidade (Rg.) _____
Endereço _____, n.º _____
Bairro _____, CEP. _____ / _____
Assinatura _____

- Nome _____
N.º da Identidade (Rg.) _____
Endereço _____, n.º _____
Bairro _____, CEP. _____ / _____
Assinatura _____

23 ABR 2013

MANIFESTAÇÃO DE ENTIDADES ASSOCIATIVAS E COMUNITÁRIAS.

142
Comunicações - S.S.C.F.
150/2013
M. de Mercedes

A ASSOCIAÇÃO DE MORADORES E AMIGOS DO MÚSICA DE MERCEDES inscrita no CNPJ. sob o n.º 81.505.005/0001-39, com sede na Rua Dr. OLIVACCO CRUZ, n.º 5N, Bairro _____, na cidade de MERCEDES, Estado do PARANÁ CEP. 85998000, Entidade sem fins lucrativos, legalmente constituída e devidamente registrada no órgão competente, vem, nos termos de que trata o subitem 7.2.4 da Norma Complementar n.º 01/2004, demonstrar o seu total apoio à iniciativa da: **ASSOCIAÇÃO COMUNITÁRIA CULTURAL 13 DE SETEMBRO**, legalmente constituída, com o CNPJ. n.º 09.113.888/0001-43, e Sede na Rua Dr. João Inácio, n.º 472, Bairro Centro, CEP. 85.998-000, na cidade de **MERCEDES - PR**, que tem por interesse executar o Serviço de Radiodifusão Comunitária, "RadCom".

Afirmo ainda que a Sede desta Entidade se situa na área pretendida para a prestação do Serviço.

Mercedes/Pr, 16 de MARÇO de 2010.

Helmut Anschau

Assinatura do Representante Legal.

Nome: HELMUTH ANSCHAU

CPF. n.º 537.335.319-00

23 ABR 2013



Comprovante de Inscrição e de Situação Cadastral

14 Associações - SSOE
159
Compt. de Contas - SSOE

Contribuinte,

Confira os dados de Identificação da Pessoa Jurídica e, se houver qualquer divergência, providencie junto à RFB a sua atualização cadastral.

		REPÚBLICA FEDERATIVA DO BRASIL CADASTRO NACIONAL DA PESSOA JURÍDICA	
NÚMERO DE INSCRIÇÃO 81.503.005/0001-39 MATRIZ	COMPROVANTE DE INSCRIÇÃO E DE SITUAÇÃO CADASTRAL		DATA DE ABERTURA 24/05/1991
NOME EMPRESARIAL ASSOCIACAO DE MORADORES E AMIGOS DO MUTIRAO DE MERCEDES			
TÍTULO DO ESTABELECIMENTO (NOME DE FANTASIA) *****			
CÓDIGO E DESCRIÇÃO DA ATIVIDADE ECONÔMICA PRINCIPAL 87.11-5-02 - Instituições de longa permanência para idosos			
CÓDIGO E DESCRIÇÃO DAS ATIVIDADES ECONÔMICAS SECUNDÁRIAS Não informada			
CÓDIGO E DESCRIÇÃO DA NATUREZA JURÍDICA 399-9 - ASSOCIACAO PRIVADA			
LOGRADOURO R DR OSVALDO CRUZ	NÚMERO SN	COMPLEMENTO	
CEP 85.960-000	BAIRRO/DISTRITO MERCEDES	MUNICÍPIO MARECHAL CANDIDO RONDON	UF PR
SITUAÇÃO CADASTRAL ATIVA		DATA DA SITUAÇÃO CADASTRAL 21/12/2006	
MOTIVO DE SITUAÇÃO CADASTRAL			
SITUAÇÃO ESPECIAL *****		DATA DA SITUAÇÃO ESPECIAL *****	
Aprovado pela Instrução Normativa RFB nº 748, de 28 de junho de 2007.			
Emitido no dia 16/03/2010 às 17:19:32 (data e hora de Brasília).			

Voltar

A RFB agradece a sua visita. Para informações sobre política de privacidade e uso,

23 ABR 2010



3
Comunicações
de 169/
SEP

Ata da reunião da Associação
Moradores e Amigos do Bairro
Progresso.

Aos treze dias do mes de janeiro,
do ano de dois mil e Nove, as
20.30 horas nas dependencias da clube
da Associação deu-se inicio a mais
uma reunião.

com eleição da nova diretoria
sendo assim foi eleito Presidente
Helmut A. Andrich, com 14 votos
tendo seu Vice Irene Nunes.

Tesoureiro Flávia Graunke com
5 votos tendo seu vice Marta Veltenburg
Secretario Fidelis Wiltkowsky com 11 votos
tendo seu vice Nilton Cernez.

Fiscal Onegio A. Jorge, Arno Rahm,
Voltaire Eger.

Suplente Zora E. Sachet, Dulita-
Peiter, Iralde Graunke.

Logo após a tesoureira onegio
fez prestação de contas. Saldo em
caixa R\$ 85,78 Pagamento 200,00.

Em seguida foi empossado a nova
diretoria. Sem fazer mais nada,
a relator e o secretario Fidelis Wiltkowsky
logre sera devidamente a assinada.

Presidente Andrich	Fidelis Wiltkowsky	Iralde e Graunke
Flávia Graunke	Voltaire Eger	Petrolina Haermes
Marta Eger	Vanilde Haermes	
Vilma Nunes	Irene Nunes Lidia	

23 ABR 2013

[Handwritten signatures and marks]

AUTENTICAÇÃO
Autentico a presente cópia reprográfica, que confere com o original a mim apresentado, do que dou fé.
Mercedes - PR, 17 MAR. 2010

MIRNA HAMM - Tabeliã
 KLEY HAMM - Substituto

Tabelionato Mercedes
Rua Dr. João Inácio, 387 - Centro
Mercedes - PR - Fone/Fax (45) 3256-1253
*Válido somente com o selo de autenticidade.



[Handwritten signature]

[Handwritten signature]

Comprovante de Inscrição e de Situação Cadastral

Contribuinte,

Confira os dados de Identificação da Pessoa Jurídica e, se houver qualquer divergência, providencie junto à RFB a sua atualização cadastral.

149
 162
 S.E.D. - Sociedades - S.S.
 16/03/2010

		REPÚBLICA FEDERATIVA DO BRASIL CADASTRO NACIONAL DA PESSOA JURÍDICA	
NÚMERO DE INSCRIÇÃO 81.587.313/0001-90 MATRIZ	COMPROVANTE DE INSCRIÇÃO E DE SITUAÇÃO CADASTRAL		DATA DE ABERTURA 05/11/1970
NOME EMPRESARIAL SOCIEDADE ESPORTIVA E RECREATIVA XV DE NOVENBRO			
TÍTULO DO ESTABELECIMENTO (NOME DE FANTASIA) *****			
CÓDIGO E DESCRIÇÃO DA ATIVIDADE ECONÔMICA PRINCIPAL 94.30-8-00 - Atividades de associações de defesa de direitos sociais			
CÓDIGO E DESCRIÇÃO DAS ATIVIDADES ECONÔMICAS SECUNDÁRIAS 94.93-6-00 - Atividades de organizações associativas ligadas à cultura e à arte 94.99-5-00 - Atividades associativas não especificadas anteriormente			
CÓDIGO E DESCRIÇÃO DA NATUREZA JURÍDICA 399-9 - ASSOCIACAO PRIVADA			
LOGRADOURO LINHA SANGA XV DE NOVENBRO	NÚMERO S/N	COMPLEMENTO ZONA RURAL	
CEP 85.998-000	BAIRRO/DISTRITO LINHA S. XV NOVENBRO	MUNICÍPIO MERCEDES	UF PR
SITUAÇÃO CADASTRAL ATIVA		DATA DA SITUAÇÃO CADASTRAL 03/11/2005	
MOTIVO DE SITUAÇÃO CADASTRAL			
SITUAÇÃO ESPECIAL *****		DATA DA SITUAÇÃO ESPECIAL *****	
Aprovado pela Instrução Normativa RFB nº 748, de 28 de junho de 2007. Emitido no dia 16/03/2010 às 16:18:52 (data e hora de Brasília).			

Voltar

A RFB agradece a sua visita. Para informações sobre política de privacidade e uso,

23 ABR 2010

1400 169/5K
23
W
des

- o - chefe comite: Anesio Kunem e Anesio Kubier
- lo - Conselho fiscal: Arlindo Barbosa e Arlindo Barboza
- obz - Nilo Bruch: Nilo Bruch
- quil - Ivo Carlos Popper: Ivo Carlos Popper
- ban - Geisau Tomam: Geisau Tomam
- can - Irineu Bruch: Irineu Bruch
- e - Wolfer Hugem: Wolfer Hugem

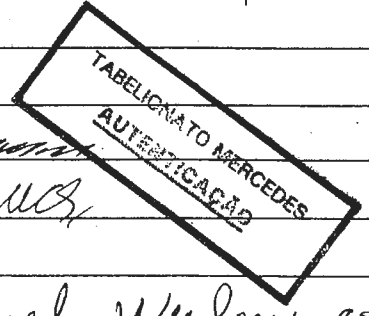

Assunto geral - O Associado Miguel Wulans comentou sobre a ajuda que a Prefeitura do município de Mercedes ajudou com um total de 300000 reais para a reforma do Bolão em 2007 e com mais alguns modelos que foram ocupados no Bolão. O Economista Hei Sem mais a tratar o Presidente deu a reunião por encerrada. Hoje Possem a palavra para o novo presidente fazer melhor que agradece a todos por confiam em sua pessoa pois deste momento sempre estere presente neste clube.

Ata de reunião ordinária da diretoria da Sociedade Esportiva e Recreativa XV de Novembro de Sangá XV, aos vinte e oito dias do mes de janeiro de dois mil e nove com a seguinte pauta: Questão do economista, calendario de eventos. Assunto Geral Sobre o economista foi decidido que o economista permanecerá no clube por mais dois anos, quanto a questão que aconteceu entre o economista com o associado Wlondy Holher, foi decidido que sera conversado com o associado e o economista e sera dada uma advertencia verbal. Sobre o torneio de futebol sete que acontecerá no dia primeiro de fevereiro com doze equipes comidades com a seguinte premiaçao para a charr A sera de um S.O. de 60 (seenta quilos) um Suine de 40 kilos e 24 euros

24 ABR 2009



AUTENTICAÇÃO
 Autentico a presente cópia reprográfrica, que confere com o original a mim apresentado, do que dou fé.
 Mercedes - PR

17 MAR. 2010

MIRNA HAMM - Tabela
 KLEY HAMM - Substituto

Tabelionato Mercedes
 Rua Dr. João Inácio, 387 - Centro
 Mercedes - PR - Fone/Fax (45) 3256-1253
 *Válido somente com o selo de autenticidade

SERVIÇO NOTARIAL E REGISTRAL DE MERCEDES
 Fone/Fax
 (45) 3256-1253
 MIRNA HAMM
 Titular
 KLEY HAMM
 Substituto

SELO
 FUNARPEN
 TABELIONATO
 DE
 NOTAS
 Nº DCZ00418



SK
Os boais feitos que os que mais plão lucro são os de porcoa e Notal os demais não dão tanto lucro, também comentou sobre As entradas no total dos dois Anos que foi de 60.000.00 mil reais Aproximadamente bruto. O Presidente também agradeceu o. todos que (também) contribuíram com doações. Também agradeceu os economos Lucio e Helmut pelo bom empelo no clube. Também comentou sobre o lucro que estava registrado mais ficou muito baixo por isso foi doado. No registro ficou registrado 17 meses.

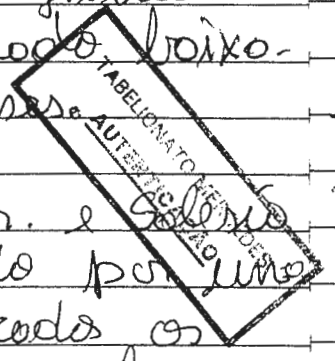

2- Eleicoes do novo directorio:
foram colocados os nomes de Jairo Mahl e Galerio Boeckes. Para Presidente e Vice. Aprobados por unanimidade. Para Tesoureiro foram colocados os nomes de Edelberto Bruch e Sebastiao Koch foram Aprobados por unanimidade. Secretario Elias e Uelay e Hilario Kern Aprobados por unanimidade.

- Director Social: Jairo Mahl.
- Director Tiro Alvo: Miguel Werlang.
- Director Esports: Jaimir Mahl.
- DRADA = Jaimir Mahl
- Comites = Amario Kuman

Tudo Aprobado Por unanimidade

Conselho fiscal. ficou Arlindo Bonbrago - 17 Votos Nilo Bruch 15 Votos Ivo Cortez paper 14 Votos 1º suplente Oelson Romani 7 Votos Tremar Bruch 2 Votos Waldin com 0 Votos

7 Novo Directorio Para os Proximos 2 Anos ficarão Presidente Jairo Mahl Jairo Mahl Vice Presi: Galerio Boeckes Galerio Boeckes Secretario: Edelberto Bruch Edelberto Bruch Uelay Werlang 1º tesou: Sebastiao Koch Sebastiao Koch 2º tesou: Jaimir Mahl Jaimir Mahl Director Social: Jairo Mahl Jairo Mahl Director Esports: Jaimir Mahl Jaimir Mahl DRADA: Jaimir Mahl Jaimir Mahl

25 ABR 2013

AUTENTICAÇÃO

Autentico a presente cópia reprográfica, que confere com o original a mim apresentado, do que dou fé.

Mercedes - PR

17 MAR. 2010

- MIRNA HAMM - Tabeliã
 KLEY HAMM - Substituto

Tabelionato Mercedes

Rua Dr. João Inácio, 387 - Centro
Mercedes - PR - Fone/Fax (45) 3256-1253

*Válido somente com o selo de autenticidade

CARTÓRIO DE MERCEDES

CERTIFICO que o Selo de Autenticidade de Atos foi afixado na última folha do presente documento.

O referido é verdade, do que dou fé
Mercedes - PR,

- MIRNA HAMM - Tabeliã
 KLEY HAMM - Substituto

Presidente deu A Reunião Por encerrado, Presidente
 Secretário: ~~Waldo Lobato Bunk~~
 Arthur Baulzo Militarista, Kern, Elias Jui Walong
 Inevis Kuhnner Hipuq J Verlang
 Gnils a Binda (Gf 2)
 Jairo Indu

Ato da Assembleia geral ordinária da Sociedade Esportiva e Recreativa XV de Novembro do Sanga XV. Mercedes Poroso. Aos 17 dias do mês de Janeiro de 2009. O Presidente deu Abertura na Assembleia. Agradecida a todos que compareceram a Assembleia. Assuntos a tratar

- 1º Leitura do Ato da Assembleia anterior
- 2º Prestação de contas pelo tesoureiro
- 3º Posição do conselho fiscal
- 4º Relatório do Presidente
- 5º Eleição da nova diretoria
- 6º Posse da nova diretoria
- 7º Assuntos gerais



1- O Presidente deu Abertura na Assembleia. Dando boas vindas a todos que compareceram a Assembleia. Comentou que poucas pessoas estão presentes mais e assim mesmo, nas Assembleias.

2- Posição do tesoureiro. O tesoureiro comentou sobre o Ano de 2007 e 2008 e que hoje está em 4.899,81 em 17 de Janeiro 2009. O saldo em caixa - 3 - O conselho fiscal comentou que tem que

4.899,81 em 17 de Janeiro 2009. O saldo em caixa - 3 - O conselho fiscal comentou que tem que

11/01/2009

21

Handwritten mark resembling a large '2' or a similar symbol.

AUTENTICAÇÃO
Autentico a presente cópia reprográfica, que confere com o original a mim apresentado, do que dou fé.
Mercedes - PR
17 MAR. 2010
 MIRNA HAMM - Tabeliã
 KLEY HAMM - Substituto
Tabelionato Mercedes
Rua Dr. João Inácio, 387 - Centro
Mercedes - PR - Fone/Fax (45) 3256-1253
Válido somente com o selo de autenticidade.

CARTÓRIO DE MERCEDES

CERTIFICO que o Selo de Autenticidade de Atos foi afixado na última folha do presente documento.

O referido é verdade, do que dou fé
Mercedes - PR,

- MIRNA HAMM - Tabeliã
- KLEY HAMM - Substituto

Handwritten mark resembling a large 'S' or a similar symbol.

Associação Comunitária de Mercedes - 2013

MANIFESTAÇÃO DE ENTIDADES ASSOCIATIVAS E COMUNITÁRIAS.

A ASSOCIAÇÃO COMERCIAL E EMPRESARIAL DE MERCEDES inscrita no CNPJ. sob o n.º 72.326.820/0001-89, com sede na AV. DE MARIO TOTTA, n.º 315, Bairro CENTRO, na cidade de MERCEDES, Estado do PARANÁ CEP. 85998000, Entidade sem fins lucrativos, legalmente constituída e devidamente registrada no órgão competente, vem, nos termos de que trata o subitem 7.2.4 da Norma Complementar n.º 01/2004, demonstrar o seu total apoio à iniciativa da: **ASSOCIAÇÃO COMUNITÁRIA CULTURAL 13 DE SETEMBRO**, legalmente constituída, com o CNPJ. n.º 09.113.888/0001-43, e Sede na Rua Dr. João Inácio, n.º 472, Bairro Centro, CEP. 85.998-000, na cidade de **MERCEDES - PR**, que tem por interesse executar o Serviço de Radiodifusão Comunitária, "RadCom".

Afirmo ainda que a Sede desta Entidade se situa na área pretendida para a prestação do Serviço.

Mercedes/Pr, 16 de MARÇO de 2010.

João A.S.
Assinatura do Representante Legal.

Nome: JOSÉ AUGUSTO TEIXEIRA

CPF. n.º 615.507.799-15

23 ABR 2013

[Handwritten mark]

Comprovante de Inscrição e de Situação Cadastral

Contribuinte,

Confira os dados de Identificação da Pessoa Jurídica e, se houver qualquer divergência, providencie junto à RFB a sua atualização cadastral.

14
das Com
16A
RFB
SisC

 REPÚBLICA FEDERATIVA DO BRASIL CADASTRO NACIONAL DA PESSOA JURÍDICA			
NÚMERO DE INSCRIÇÃO 72.326.820/0001-89 MATRIZ	COMPROVANTE DE INSCRIÇÃO E DE SITUAÇÃO CADASTRAL		DATA DE ABERTURA 20/05/1993
NOME EMPRESARIAL ASSOCIACAO COMERCIAL E EMPRESARIAL DE MERCEDES - ACIM			
TÍTULO DO ESTABELECIMENTO (NOME DE FANTASIA) ACIM			
CÓDIGO E DESCRIÇÃO DA ATIVIDADE ECONÔMICA PRINCIPAL 94.30-8-00 - Atividades de associações de defesa de direitos sociais			
CÓDIGO E DESCRIÇÃO DAS ATIVIDADES ECONÔMICAS SECUNDÁRIAS 94.93-6-00 - Atividades de organizações associativas ligadas à cultura e à arte 94.99-5-00 - Atividades associativas não especificadas anteriormente			
CÓDIGO E DESCRIÇÃO DA NATUREZA JURÍDICA 399-9 - ASSOCIACAO PRIVADA			
LOGRADOURO AV DOUTOR MARIO TOTTA	NÚMERO S/N	COMPLEMENTO	
CEP 85.998-000	BAIRRO/DISTRITO CENTRO	MUNICÍPIO MERCEDES	UF PR
SITUAÇÃO CADASTRAL ATIVA		DATA DA SITUAÇÃO CADASTRAL 27/08/2005	
MOTIVO DE SITUAÇÃO CADASTRAL			
SITUAÇÃO ESPECIAL *****		DATA DA SITUAÇÃO ESPECIAL *****	
Aprovado pela Instrução Normativa RFB nº 748, de 28 de junho de 2007.			
Emitido no dia 16/03/2010 às 16:27:04 (data e hora de Brasília).			

Voltar

A RFB agradece a sua visita. Para informações sobre política de privacidade e uso,

23 ABR 2013

168
29
comunicações

participantes elegeram por aclamação
Alexandre Tereza para assumir a Presidência da
Ata. Por este período. A seguir o Sr. José Augusto
Tereza agradeceu a confiança de todos os presentes e
adividentes e apelo e colaboração por parte do Associação
e demais membros da diretoria quanto a
condução do trabalho da Associação Comunal. E
nada mais havendo a tratar, o Sr. Tereza movimen-
te agradeceu pela participação dos presentes e
foi encaminhada a leitura da qual foram-le
a presente Ata, que após lida e aprovada, será
assinada pelo Presidente e Secretário.

José Augusto Tereza
Presidente

Franessa R. do Carmo
Secretária

TABELADO MERCEDES
ALFABETIZADO

1940
CARTÓRIO DE REGISTRO
DE OBRAS JURÍDICAS
ON LUKLO GOMES
ONIA DESIGNADO
"1940"
MARECHAL ANDRÉ BASTOS
BRASÍLIA

Ata nº 56.

Por vinte dias do mês de janeiro de dois mil e nove
horas, na Câmara Municipal de Mercedes deu-se
sessão geral extraordinária com a seguinte pauta: Leitura
da ata da reunião anterior; Prestação de Contas; Escrutínio da
Mesa da Diretoria Eleitoral; Apresentação das chapas inscritas;
Votação; Aproximação; Pôrre. O presidente José Augusto Tereza iniciou
a reunião agradecendo a presença de todos, em seguida ele
passou a palavra ao Secretário Interino para realizar a leitura
da Ata anterior, durante a leitura o Sr. Reginaldo Martins
nos chamou atenção a respeito de um equívoco na ata nº
55 linhas 11, 12, 13, 14 e 15 onde diz: "Sugeria então um man-
dato provisório por parte de um dos membros da atual dire-
toria até o dia 20 de janeiro de 2009, onde seria lançado
novo edital para novas eleições", seria dito então como;
"Sugeria então um mandato por parte de um dos membros da
atual diretoria até dia 20, e o novo edital para eleições seria lan-
çado no início da ano entre os dias 5 a 10 de janeiro" de acordo

AUTENTICAÇÃO
Autentico a presente cópia reprográfica, que confere com o original a mim apresentado, do que dou fé.
Mercedes - PR 16 MAR. 2010
 MIRNA HAMM - Tabeliã
 KLEY HAMM - Substituto
Tabelionato Mercedes
Rua Dr. João Inácio, 387 - Centro
Mercedes - PR - Fone/Fax (45) 3256-1253
*Válido somente com o selo de autenticidade

AUTENTICAÇÃO
Autentico a presente cópia reprográfica, que confere com o original a mim apresentado, do que dou fé.
Mercedes - PR 16 MAR. 2010
 MIRNA HAMM - Tabeliã
 KLEY HAMM - Substituto
Tabelionato Mercedes
Rua Dr. João Inácio, 387 - Centro
Mercedes - PR - Fone/Fax (45) 3256-1253
*Válido somente com o selo de autenticidade

CARTÓRIO DE MERCEDES

CERTIFICO que o Selo de Autenticidade de Atos foi afixado na última folha do presente documento.

O referido é verdade, do que dou fé Mercedes - PR,

- MIRNA HAMM - Tabeliã
 KLEY HAMM - Substituto

CARTÓRIO DE REGISTRO DE
PESSOAS JURÍDICAS
C/ Rua Lúcia Gimes
101 - JARDIM GOMES
MACEIÓ - ALAGOAS - BRASIL

169
TABELIONATO NOTARIAL
AUTENTICAÇÃO
169

O presidente tomou a palavra e agradeceu a confiança dos sócios, de lhe terem confiado o cargo de presidente até na presente data. Em seguida o presidente passou a palavra ao Tesoureiro Cristiano Moraes para a prestação de contas, a prestação de contas foi datada de 14/04/08 à 19/01/09, depois de feita a prestação a mesma foi aprovada por unanimidade pela assembleia, depois os sócios discorreram sobre o Convênio Sempre Vida e ficou um desafio para o Novo Presidente, em arrumar solução para os problemas que vem ocorrendo de inadimplência (neste plano). A assembleia solicitou que fosse redigido na ata o valor atual do Financiamento que foi adquirido pela ACIM para ficar em dia com o Convênio, o qual é de R\$ 7.156,70 (Sete mil cento e cinquenta e seis reais e setenta centavos), valor este atualizado. O presidente assumiu novamente a palavra e compôs a mesa da Diretoria Eleitoral, formado pelos sócios representantes, Wilson Martins, Jair F. Baetz e Vanilla Marcondes Silva, antes da votação também foi esclarecido que o mandato desta nova diretoria seria para cumprir o restante do mandato atual pois a diretoria atual era somente provisória. Antes da eleição o presidente nomeou a única chapa inscrita, denominada como Chapa Integração. Realizada a votação foi verificada a lista de votação e constatado que 21 pessoas votaram, após apuração o resultado foi 21 votos favoráveis a chapa Integração. O presidente deu a mesa da diretoria Eleitoral e dando sequência chamou a nova Diretoria para tomarem posse, a qual ficou composta da seguinte forma: Presidente Leonisio Herold, Vice Presidente Marana Marcondes Velez, Tesoureiro José Augusto Perez, Secretário Edson Ruchter, Vogal do Comércio Margrid Hoffmann, Vogal da Indústria Sidnei Eger, Vogal Agropecuario Rodeni Eflting e Vogal de Serviços Segundo Martins. O Conselho Fiscal Titular ficou composto por Lourdes Norberto Firme, Sidnei Ivan Veis e Evandro Moreira com os suplentes Alexandre Feix, Lurdes Ham Faro e Leandro Scherer. Depois da lista de nomes a Diretoria e Conselho de Administração...



<p align="center">AUTENTICAÇÃO</p> <p>Autentico a presente cópia reprográfica, que confere com o original a mim apresentado, do que dou fé. Mercedes - PR</p> <p align="center">16 MAR. 2010</p> <p><input checked="" type="checkbox"/> MIRNA HAMM - Tabeliã <input type="checkbox"/> KLEY HAMM - Substituto</p> <p>Tabelionato Mercedes Rua Dr. João Inácio, 387 - Centro Mercedes - PR - Fone/Fax (45) 3258-1253 <small>*Válida somente com o selo de autenticidade</small></p>

CARTÓRIO DE MERCEDES

CERTIFICO que o Selo de Autenticidade de Atos foi afixado na última folha do presente documento.

O referido é verdade, do que dou fé
Mercedes - PR,

MIRNA HAMM - Tabeliã
 KLEY HAMM - Substituto



112

33 Comunicaç
170
RUBRICADO

da mais havendo a tratar, o Sr presidente agradeceu a participação de todos e presenciou a reunião, da qual lavrou-se a presente ata, lida e aprovada, sera assinada pelo presidente e Secretario.

CARTÓRIO DE REGISTRO DE PESSOAS JURÍDICAS
Lincoln Jurkiv Gomes
OFICIAL DESIGNADO
(Portaria nº 14/081)
MARECHAL CÂNDIDO RONDON - PARANÁ

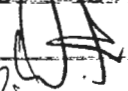
Dionísio Herdt
Presidente

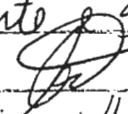
Cristiano Vroni
Secretário Interino

CARTÓRIO DE REGISTRO DE TÍTULOS E DOCUMENTOS E PESSOAS JURÍDICAS
Marechal Cândido Rondon - Estado do Paraná
Aportado sob o nº 41.075 do Protocolo nº A-5
De Registro nº 3.459 do Livro nº A-26
Mol. Cândido Rondon/PR de 11 de Junho de 2009.

TESTAMENTO
AUTENTICADO

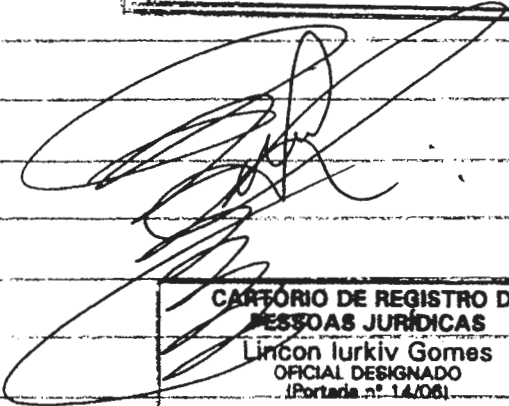

CARTÓRIO DE REGISTRO DE PESSOAS JURÍDICAS
Lincoln Jurkiv Gomes
OFICIAL DESIGNADO
(Portaria nº 14/081)
MARECHAL CÂNDIDO RONDON - PARANÁ

Cita 2757

Des vinte e sete dias do mês de junho de dois mil e nove às sete e meia da manhã, na sala de reuniões da Associação Comercial e Empresarial de Itaperiá, deu-se início a reunião com a seguinte pauta: Convênios de plane Sempre Tida à realex, fator de Rose, Dia dos idosos, Dia do Pais, Natal, Pádua, Dia dos doadores, feira de Comércio, Cursos Sobre os convênios a realex que com juros somam um valor de R\$ 7.040,18 e sem juros somam um valor de R\$ 4.463,00 ficamos de promover uma campanha para: todo o comércio que será realizado em março se possível, essa campanha servirá para os inadilentes acertarem suas contas com o comércio local,

AUTENTICAÇÃO
Autentico a presente cópia reprográfica, que confere com o original a mim apresentado, do que dou fé.
Mercedes - PR 16 MAR. 2010

MIRNA HAMM - Tabeliã
 KLEY HAMM - Substituto

Tabelionato Mercedes
Rua Dr. João Inácio, 387 - Centro
Mercedes - PR - Fone/Fax (45) 3258-1253
*Válido somente com o selo de autenticidade

REGISTRAL DE MERCEDES
Fone/Fax
(45) 3258-1253
MIRNA HAMM
Titular
KLEY HAMM
Substituto

Lei 10.220 de 11/07/2001
SELO FUNARPEN
TABELIONATO DE NOTAS
Nº DCZ00403

153
Associação Comunitária
17/6
1999

MANIFESTAÇÃO DE ENTIDADES ASSOCIATIVAS E COMUNITÁRIAS.

A ASSOCIAÇÃO DE PAIS E MESTRES DA PGE ESCOLA CANTINHO FELIZ inscrita no CNPJ. sob o n.º 00580.020/0001-89, com sede na RUA LUIZ LORENZONI, n.º S/N, Bairro _____, na cidade de MERCEDES, Estado do PARANÁ CEP. 85998000, Entidade sem fins lucrativos, legalmente constituída e devidamente registrada no órgão competente, vem, nos termos de que trata o subitem 7.2.4 da Norma Complementar n.º 01/2004, demonstrar o seu total apoio à iniciativa da: **ASSOCIAÇÃO COMUNITÁRIA CULTURAL 13 DE SETEMBRO**, legalmente constituída, com o CNPJ. n.º 09.113.888/0001-43, e Sede na Rua Dr. João Inácio, n.º 472, Bairro Centro, CEP. 85.998-000, na cidade de **MERCEDES - PR**, que tem por interesse executar o Serviço de Radiodifusão Comunitária, "RadCom".

Afirmo ainda que a Sede desta Entidade se situa na área pretendida para a prestação do Serviço.

Mercedes/Pr, 16 de MARÇO de 2010.

Lotário R. Granke

Assinatura do Representante Legal.

Nome: LOTÁRIO REINALDO GRANKE

CPF. n.º 708 530.029-91

23 ABR 2010
0

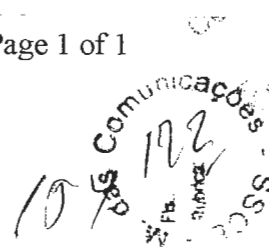

Comprovante de Inscrição e de Situação Cadastral

Contribuinte,

Confira os dados de Identificação da Pessoa Jurídica e, se houver qualquer divergência, providencie junto à RFB a sua atualização cadastral.

 REPÚBLICA FEDERATIVA DO BRASIL CADASTRO NACIONAL DA PESSOA JURÍDICA			
NÚMERO DE INSCRIÇÃO 00.580.020/0001-89 MATRIZ	COMPROVANTE DE INSCRIÇÃO E DE SITUAÇÃO CADASTRAL		DATA DE ABERTURA 05/05/1995
NOME EMPRESARIAL ASSOCIACAO DE PAIS E MESTRES DA PRE ESCOLA MUNICIPAL CANTINHO FELIZ EDUCACAO INFANTIL			
TÍTULO DO ESTABELECIMENTO (NOME DE FANTASIA) A.P.M. CANTINHO FELIZ			
CÓDIGO E DESCRIÇÃO DA ATIVIDADE ECONÔMICA PRINCIPAL 85.12-1-00 - Educação infantil - pré-escola			
CÓDIGO E DESCRIÇÃO DAS ATIVIDADES ECONÔMICAS SECUNDÁRIAS Não informada			
CÓDIGO E DESCRIÇÃO DA NATUREZA JURÍDICA 399-9 - ASSOCIACAO PRIVADA			
LOGRADOURO R LUIZ LORENZONI	NÚMERO S/M	COMPLEMENTO	
CEP 85.998-000	BAIRRO/DISTRITO CENTRO	MUNICÍPIO MERCEDES	UF PR
SITUAÇÃO CADASTRAL ATIVA		DATA DA SITUAÇÃO CADASTRAL 04/03/2001	
MOTIVO DE SITUAÇÃO CADASTRAL			
SITUAÇÃO ESPECIAL *****		DATA DA SITUAÇÃO ESPECIAL *****	
Aprovado pela Instrução Normativa RFB nº 748, de 28 de junho de 2007.			
Emitido no dia 16/03/2010 às 17:08:47 (data e hora de Brasília).			

Voltar

A RFB agradece a sua visita. Para informações sobre política de privacidade e uso,

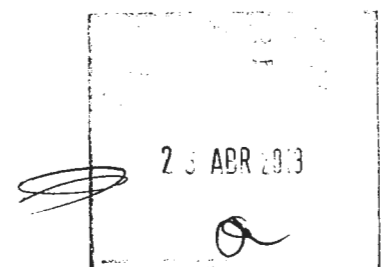

TABELIONATO MERCEDDES
AUTENTICAÇÃO

1
CARTÓRIO DE REGISTRO DE
PESSOAS JURÍDICAS
MARCELO LINS DE LIMA
MARECHAL CANDIDO RIBATO
MARACÁS

10/04/2008
14h

Quinquagésima sexta reunião da no dia dois de abril no de dois mil e nove, às 14:00 horas, nas dependências do Clube de Idosos Fé e Esperança de Mercedes para a Assembleia Geral Ordinária do CMEI Cantinho Feliz e uma palestra sobre limites com a psicóloga Dr. Ana Maria.

A Assembleia teve início às 14:00 horas e depois de trinta minutos com qualquer número de pais.

A diretora Nelia Weber Kauber fez o uso da palavra onde comentou sobre os seguintes assuntos: assinatura nas agendas, preencher todos os dados na agenda, colar nome nos uniformes, festa junina, e assinatura de boletim que será no dia 30 de abril.

TABELIONATO MERCEDDES
AUTENTICAÇÃO

Em seguida a tesoureira M. Juizane Brum, apresentou o relatório sobre os investimentos realizados pela APM no CMEI Cantinho Feliz. Fechamos o ano de 2008 com um saldo positivo de R\$ 14.789,00 dinheiro este economizado para o pagamento dos ar condicionado Spliter C, no total de seis aparelhos nos quais pagamos R\$ 6.840,00, adquirimos uma caixa de som em parceria com o CMEI Cantinho do saber no qual pa-

ABR

CARTÓRIO DE REGISTRO DE
RESCISÓES JURÍDICAS
LINDOMIR JURIVY GOMES
OFICIAL DESIGNADO
Pelo nº 71564
MARECHAL CANDIDO RIBEIRO DE BARANA

Ho o senhor pagou R\$ 350,00 e o CMEI Passinhos um balcão para a sala dos professores que teve um custo de R\$ 3.000,00 do qual já pagamos R\$ 1.500,00 e o restante será pago no ato de entrega do mesmo. Restando um saldo total de R\$ 5.899,00.

Dando continuidade a assembleia a diretora Nélia Weber Kauber agradeceu o empenho e a dedicação de todos os membros da APM em especial ao senhor Antonio Alves que foi presidente durante três anos. Depois dos agradecimentos foi realizada a eleição da nova diretoria da APM, onde concorreu apenas uma chapa que é formada pelos seguintes membros: Presidente: Letário Graunke; Vice-Presidente: Jair Greff; Secretária: Gracieli Eger; Vice-Secretária: Janete Kemperich; Tesoureira: Fabiane Weiss Kist; Vice-Tesoureira: José Perez; Conselheiros: Aldemair Soares, Miro Schmidt, Nildo Petry; Diretor Social: Alan Bruch; Diretora cultural: Nara Zanetti; Diretor Esportivo: Edson Tilar dos Santos; Suplentes: Elias Forytta, Odair Munkolter e Dirceu Nath, a qual foi eleita com unanimidade. Não havendo nada mais a se tratar findou-se a reunião, eu Gracieli Eger, secretária lavrei a presente

Comunicações
174/2013
156

CARTÓRIO DE REGISTRO DE
PESSOAS JURÍDICAS
Lincoln Iurkiv Gomes
OFICIAL DESIGNADO
(Portaria nº 14/06)
MARECHAL CÂNDIDO RONDON PARANÁ

ata, que após lida e aprovada
por mim secretária e pelos
membros da APM, professores e
funcionários ser assinada. Grazielli Eger,
Fabiana Ramo Pascarello, Jakeline Zanellato, Roberto M. Cambone
Laurinda S.M. Damiano, Maria Salete dos Santos, Dircete
Keli M. Schmidt, Valdina Koerich, Shirley M. Hajj
Aline Beliana N. Schneider, Sonia Litterer da Silva
Gedy Terrij, Noelia Weber Kauber, Cibara Roberto Ulmer Bede
Carla Baarck, Fabiane B. Kass, Ademir Reis, Luciano (suic)
Luis Nara Z. Hoffmann, Inchi Frick
Livia Adriana Schaefer, Suelene N. Gramade, Laura Lendack
Elias Foyta, Dircete Rath, [assinatura]

RECEBIMENTO DE DOCUMENTOS
AUTENTICAÇÃO

CARTÓRIO DE REGISTRO DE TÍTULOS E
DOCUMENTOS E PESSOAS JURÍDICAS
Marechal Cândido Rondon - Estado do Paraná
Apontado sob o nº 42.544 do Protocolo nº 19.5
De Registro nº 7.587 do Livro nº 1A-27
Marechal Cândido Rondon/PR de 16 de Junho de 2009.

[Assinatura]

Lincoln Iurkiv GOMES
CI 5.027.477-2 PR
CPF 020.437.459-64

CARTÓRIO DE REGISTRO DE
PESSOAS JURÍDICAS
Lincoln Iurkiv Gomes
OFICIAL DESIGNADO
(Portaria nº 14/06)
MARECHAL CÂNDIDO RONDON PARANÁ

[Assinatura]

25 ABR 2013
25 ABR 2013

SECRETARIA DE REGISTRO DE VEÍCULOS
Fonia/Fax:
(45) 3256-1253
MIRNA HAMM
Titular
KLEY HAMM

AUTENTICAÇÃO
Autentico a presente cópia reprográfica, que confere com o original a mim apresentado, do que dou fé.
Mercedes - PR 17 MAR. 2010

MIRNA HAMM - Tabeliã
 KLEY HAMM - Substituto

Tabelionato Mercedes
Rua Dr. João Inácio, 387 - Centro
Mercedes - PR - Fone/Fax (45) 3256-1253
*Válido somente com o selo de autenticidade

SELO
FUNARPEN
TABELIONATO
DE
NOTAS
Nº DCZ00425

15/04/2010
RadCom
M. P. Brandt
SSCE - Mercedes

MANIFESTAÇÃO DE ENTIDADES ASSOCIATIVAS E COMUNITÁRIAS.

A ASSOCIAÇÃO DE JOVENS DA IGREJA DE DEUS DE MERCEDES
inscrita no CNPJ. sob o n.º 01.226.549/0001-01, com sede
na R. JOÃO XXIII, n.º 512
Bairro _____, na cidade de MERCEDES, Estado do PARANÁ,
CEP. 85998000, Entidade sem fins lucrativos, legalmente constituída e
devidamente registrada no órgão competente, vem, nos termos de que trata o
subitem 7.2.4 da Norma Complementar n.º 01/2004, demonstrar o seu total
apoio à iniciativa da: **ASSOCIAÇÃO COMUNITÁRIA CULTURAL 13
DE SETEMBRO**, legalmente constituída, com o CNPJ. n.º 09.113.888/0001-
43, e Sede na Rua Dr. João Inácio, n.º 472, Bairro Centro, CEP. 85.998-000,
na cidade de **MERCEDES - PR**, que tem por interesse executar o Serviço de
Radiodifusão Comunitária, "RadCom".

Afirmo ainda que a Sede desta Entidade se situa na área pretendida
para a prestação do Serviço.

Mercedes/Pr, 16 de MARÇO de 2010.

EDUARDO BRANDT

Assinatura do Representante Legal.

Nome: Eduardo Brandt

CPF. n.º 369 210 769 30

20 ABR 2010

Comprovante de Inscrição e de Situação Cadastral

Contribuinte,

Confira os dados de Identificação da Pessoa Jurídica e, se houver qualquer divergência, providencie junto à RFB a sua atualização cadastral.

158 ações
M. de M. M. M.
Com. de M. M. M.
SSC

 REPÚBLICA FEDERATIVA DO BRASIL CADASTRO NACIONAL DA PESSOA JURÍDICA		
NÚMERO DE INSCRIÇÃO 01.226.549/0001-61 MATRIZ	COMPROVANTE DE INSCRIÇÃO E DE SITUAÇÃO CADASTRAL	DATA DE ABERTURA 30/05/1996
NOME EMPRESARIAL ASSOCIACAO DE JOVENS DA IGREJA DE DEUS DE MERCEDES		
TÍTULO DO ESTABELECIMENTO (NOME DE FANTASIA) EMBAIXADORES DO REI		
CÓDIGO E DESCRIÇÃO DA ATIVIDADE ECONÔMICA PRINCIPAL 94.30-8-00 - Atividades de associações de defesa de direitos sociais		
CÓDIGO E DESCRIÇÃO DAS ATIVIDADES ECONÔMICAS SECUNDÁRIAS 94.93-6-00 - Atividades de organizações associativas ligadas à cultura e à arte 94.99-5-00 - Atividades associativas não especificadas anteriormente		
CÓDIGO E DESCRIÇÃO DA NATUREZA JURÍDICA 399-9 - ASSOCIACAO PRIVADA		
LOGRADOURO AV JOAO XXIII	NÚMERO S/N	COMPLEMENTO
CEP 85.998-000	BAIRRO/DISTRITO CENTRO	MUNICÍPIO MERCEDES
	UF PR	
SITUAÇÃO CADASTRAL ATIVA	DATA DA SITUAÇÃO CADASTRAL 02/04/2005	
MOTIVO DE SITUAÇÃO CADASTRAL		
SITUAÇÃO ESPECIAL *****	DATA DA SITUAÇÃO ESPECIAL *****	
Aprovado pela Instrução Normativa RFB nº 748, de 28 de junho de 2007.		
Emitido no dia 16/03/2010 às 17:32:08 (data e hora de Brasília).		

Voltar

A RFB agradece a sua visita. Para informações sobre política de privacidade e uso,

http://www.receita.fazenda.gov.br/PessoaJuridica/CNPJ/cnpjreva/Cnpjreva_Comprova...

25 ABR 2013
16/3/2010

Ata Nº 03

159
Comunicações 03
M. de Deus
1977

Aos (06) seis dias do mês de março do ano de dois mil, com início às 22:15 horas realizou-se um reunião da associação de jovens da Comunidade da Igreja de Deus no escritório do Pastor Wilson Wild. Rul Weiss, vice-presidente, começou falando sobre a necessidade da diretoria se reunir mais vezes para maiores esclarecimentos sobre a construção de uma área de lazer, pois foram discutidos ainda diversos assuntos sobre limpeza do local, onde foi decidido que cada um da igreja e, principalmente os da diretoria, ajudariam o que fosse possível. Nada mais havendo a declarar, lavrou-se a seguinte ata que depois de lida, discutida e aprovada será assinada pelos membros da diretoria que estavam presentes.

Rulweis Weiss (Vice-Presidente)

Damaris Weiss

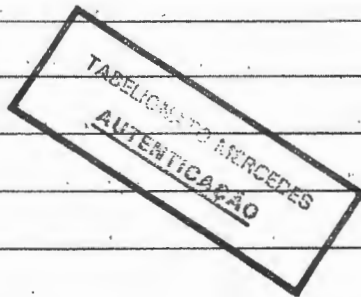

Cita nº. 04

Nos treze dias do mês de maio de dois mil e dois reuniram-se nas dependências da casa do pastor Wilson Wild, às 20:00h (vinte horas), as pessoas interessadas em reativar a área de lazer e a diretoria da associação de jovens, para tratar de alguns assuntos relacionados à área de lazer da Igreja de Deus de Mercedes cedida pelo senhor Gilberto Schug. O Pastor Wilson deu por aberta a reunião, uma vez que o atual presidente, Carlos Voltolini, não estava presente, e falou da necessidade de intensificar o trabalho

9

TABELIONATO MERCEDÉS
AUTENTICAÇÃO

na área de lazer, para poder começar a construção de uma piscina para os membros da Igreja que estiverem a favor da construção da mesma. O pastor Wilson sugeriu que a construção da piscina não sairia do caixa da igreja, sendo que a associação teria que fazer promoções e arrecadar dinheiro de outras maneiras, uma vez que, nem todos os membros têm interesse na construção e no uso da mesma. O assunto foi discutido e ficou decidido que seria feito conforme sugestão do pastor. Em seguida, o pastor Wilson sugeriu uma chapa para a nova diretoria. O assunto foi discutido e chegou-se a conclusão que ela seria composta da seguinte maneira: Presidente: Rubim Weiss / Vice-presidente: Eduardo Brandt / Tesoureiro: Gerson Kronbauer / Vice-Tesoureiro: Lenir Wild / Secretária: Cristina Markmann / Vice-secretária: Edo Hobus, e para o conselho fiscal as seguintes pessoas: Vilmar Wild, Helgrid Krüger, Ademir Kupki, Edson Markmann e pastor Joni Henning. Foi feita a votação e a chapa foi eleita por unanimidade. O presidente eleito Rubim Weiss então tomou a palavra e disse que seria necessário cobrar uma taxa mensal de cada família interessada para arrecadar o dinheiro necessário para que as atividades, digo construções, pudessem ser iniciadas. Salvo também que já estava pleiteando junto a prefeitura uma ajuda para a instalação da luz no centro recreativo. Em relação a taxa a ser cobrada, foi discutido e chegou-se a conclusão que seria de R\$15,00 por mês, e que o vice, digo, Tesoureiro, Gerson seria o encarregado de organizar as cobranças. Ficou decidido também que seria elaborado um manual contendo as regras para a participação na piscina e no uso da área de lazer. Nada mais havendo a tratar lavrou-se a seguinte ata que depois de lida, discutida e assinada vai arquivada pela nova diretoria e os demais participantes.

Rubim Weiss - Presidente

AUTENTICAÇÃO
Autentico a presente cópia reprográfica, que confere com o original a mim apresentado, do que dou fé.
Mercedes - PR
18 MAR 2010
 MIRNA HAMM - Tabeliã
 KLEY HAMM - Substituto
Tabelionato Mercedes
Rua Dr. João Inácio, 387 - Centro
Mercedes - PR - Fone/Fax (45) 3256-1253
*Válido somente com o selo de autenticidade

Lei: 13.228 de 18/07/2001
SELO FUNARPEN
TABELIONATO DE NOTAS Nº DCZ00446

162
das Comunicações - SCS

MANIFESTAÇÃO DE ENTIDADES ASSOCIATIVAS E COMUNITÁRIAS.

A ASSOCIAÇÃO DE MORADORES DA CINTA GAMBÁ FRUTEIRA
inscrita no CNPJ. sob o n.º 00.600.210/0001-10, com sede
na CINTA GAMBÁ FRUTEIRA, n.º _____,
Bairro _____, na cidade de MERCEDES, Estado do PARANÁ,
CEP. 85998000, Entidade sem fins lucrativos, legalmente constituída e
devidamente registrada no órgão competente, vem, nos termos de que trata o
subitem 7.2.4 da Norma Complementar n.º 01/2004, demonstrar o seu total
apoio à iniciativa da: **ASSOCIAÇÃO COMUNITÁRIA CULTURAL 13
DE SETEMBRO**, legalmente constituída, com o CNPJ. n.º 09.113.888/0001-
43, e Sede na Rua Dr. João Inácio, n.º 472, Bairro Centro, CEP. 85.998-000,
na cidade de **MERCEDES - PR**, que tem por interesse executar o Serviço de
Radiodifusão Comunitária, "RadCom".

Afirmo ainda que a Sede desta Entidade se situa na área pretendida
para a prestação do Serviço.

Mercedes/Pr, 16 de MAIO de 2010.

Cirio Davies

Assinatura do Representante Legal.

Nome: CIRIO DAVIES

CPF. n.º 333.545.459-68

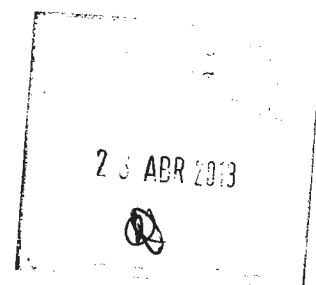

Comprovante de Inscrição e de Situação Cadastral

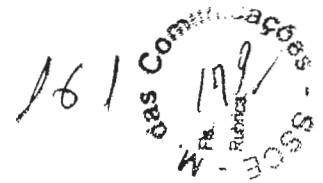
**Contribuinte,**

Confira os dados de Identificação da Pessoa Jurídica e, se houver qualquer divergência, providencie junto à RFB a sua atualização cadastral.

 REPÚBLICA FEDERATIVA DO BRASIL CADASTRO NACIONAL DA PESSOA JURÍDICA		
NÚMERO DE INSCRIÇÃO 00.600.210/0001-10 MATRIZ	COMPROVANTE DE INSCRIÇÃO E DE SITUAÇÃO CADASTRAL	DATA DE ABERTURA 16/05/1995
NOME EMPRESARIAL ASSOCIACAO DE MORADORES DE LINHA SANGA FRUTEIRA		
TÍTULO DO ESTABELECIMENTO (NOME DE FANTASIA) *****		
CÓDIGO E DESCRIÇÃO DA ATIVIDADE ECONÔMICA PRINCIPAL 94.30-8-00 - Atividades de associações de defesa de direitos sociais		
CÓDIGO E DESCRIÇÃO DAS ATIVIDADES ECONÔMICAS SECUNDÁRIAS 94.93-6-00 - Atividades de organizações associativas ligadas à cultura e à arte 94.99-5-00 - Atividades associativas não especificadas anteriormente		
CÓDIGO E DESCRIÇÃO DA NATUREZA JURÍDICA 399-9 - ASSOCIACAO PRIVADA		
LOGRADOURO R PRINCIPAL	NÚMERO SN	COMPLEMENTO
CEP 85.998-000	BAIRRO/DISTRITO SANGA FRUTEIRA	MUNICÍPIO MERCEDES
	UF PR	
SITUAÇÃO CADASTRAL ATIVA	DATA DA SITUAÇÃO CADASTRAL 23/12/2000	
MOTIVO DE SITUAÇÃO CADASTRAL		
SITUAÇÃO ESPECIAL *****	DATA DA SITUAÇÃO ESPECIAL *****	
Aprovado pela Instrução Normativa RFB nº 748, de 28 de junho de 2007.		
Emitido no dia 16/03/2010 às 16:31:41 (data e hora de Brasília).		

Voltar

A RFB agradece a sua visita. Para informações sobre política de privacidade e uso,

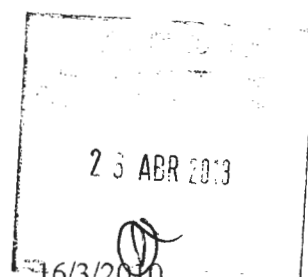

162

COPIAS
30
162

Ata Nº. 30

Aos dois dias do mês de Fevereiro mil e nove, reuniram-se em domicílio diretoria e sócios da Associação de Moradores de Sanga Frutira, Mercedes PR. Tendo como ordem do dia: Prestação de contas do exercício de dois mil e oito.

CARTÓRIO DE REGISTRO DE PESSOAS JURÍDICAS
Lincon Iurkiv Gomes
OFICIAL DESIGNADO
(Portaria nº 102/08)
MARECHAL CÂNDIDO RONDON - PARANÁ

Eleição de Diretoria.

O Presidente Sirio, deu por aberta a reunião saudando aos presentes. Em seguida o Tesoureiro fez a prestação de contas do exercício de 2008.

Apresentando saldo positivo de R\$ 2.117,38 dois mil, cento e dezessete reais e trinta e um centavos. Na sequência ocorreu a eleição de diretoria que ficou assim constituída:

Presidente: Sirio Davies. Vice Presidente: Norberto Schmit. Tesoureiro: Voltaire Baldim da Silva. Vice Tesoureiro: Tércio Althaus. Secretário: Emio Dörner. Vice secretário: Osmar Jussmann. Conselho Fiscal: Carlos Machado, Lauri Davies, Romeu Spher.

Cumprida a pauta o Presidente deu por encerrada a reunião. Eu secretário lavei a presente ata, que após lida e aprovada será assinada por mim e pelo Presidente.

CARTÓRIO DE REGISTRO DE TÍTULOS E DOCUMENTOS E PESSOAS JURÍDICAS
Marechal Cândido Rondon - Estado do Paraná
Apostado sob o nº 42.546 do Protocolo nº 19.56
De Registro nº 3.588 do Livro nº 17-27
Marechal Cândido Rondon - PR de Junho de 2009

Emio Dörner
Secretário

Sirio Davies
Presidente

TABELADO
AUTENTICADO
MERCEDDES

CARTÓRIO DE REGISTRO DE PESSOAS JURÍDICAS
Lincon Iurkiv Gomes
OFICIAL DESIGNADO
(Portaria nº 14/08)
MARECHAL CÂNDIDO RONDON - PARANÁ

Lincon Iurkiv Gomes
CPF 020.497.459-84
ABR 2013



AUTENTICAÇÃO
Autentico a presente cópia reprográfica, que confere com o original a mim apresentado, do que dou fé.
Mercedes - PR 17 MAR. 2010

MIRNA HAMM - Tabeliã
 KLEY HAMM - Substituto

Tabelionato Mercedes
Rua Dr. João Inácio, 387 - Centro
Mercedes - PR - Fone/Fax (45) 3256-1253
*Válido somente com o selo de autenticidade



MANIFESTAÇÃO DE ENTIDADES ASSOCIATIVAS E COMUNITÁRIAS.

A ASSOCIAÇÃO SANGA MATE, inscrita no CNPJ. sob o n.º 00266021/0001-53, com sede na LINHA SANGA MATE, n.º , Bairro , na cidade de MERCEDES, Estado do PARANÁ, CEP. 85998000, Entidade sem fins lucrativos, legalmente constituída e devidamente registrada no órgão competente, vem, nos termos de que trata o subitem 7.2.4 da Norma Complementar n.º 01/2004, demonstrar o seu total apoio à iniciativa da: **ASSOCIAÇÃO COMUNITÁRIA CULTURAL 13 DE SETEMBRO**, legalmente constituída, com o CNPJ. n.º 09.113.888/0001-43, e Sede na Rua Dr. João Inácio, n.º 472, Bairro Centro, CEP. 85.998-000, na cidade de **MERCEDES - PR**, que tem por interesse executar o Serviço de Radiodifusão Comunitária, "RadCom".

Afirmo ainda que a Sede desta Entidade se situa na área pretendida para a prestação do Serviço.

Mercedes/Pr, 16 de MARÇO de 2010.

Lindolfo Luiz Jensen
Assinatura do Representante Legal.

Nome: LINDOLFO LUIZ JENSEN

CPF. n.º 333.748.809-91

23 ABR 2010

Comprovante de Inscrição e de Situação Cadastral

Contribuinte,

Confira os dados de Identificação da Pessoa Jurídica e, se houver qualquer divergência, providencie junto à RFB a sua atualização cadastral.

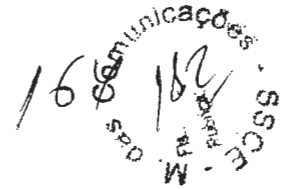

 REPÚBLICA FEDERATIVA DO BRASIL CADASTRO NACIONAL DA PESSOA JURÍDICA		
NÚMERO DE INSCRIÇÃO 00.266.021/0001-53 MATRIZ	COMPROVANTE DE INSCRIÇÃO E DE SITUAÇÃO CADASTRAL	DATA DE ABERTURA 24/10/1994
NOME EMPRESARIAL ASSOCIACAO DE MORADORES E AMIGOS DE LINHA SANGA MATTE		
TÍTULO DO ESTABELECIMENTO (NOME DE FANTASIA) *****		
CÓDIGO E DESCRIÇÃO DA ATIVIDADE ECONÔMICA PRINCIPAL 94.30-8-00 - Atividades de associações de defesa de direitos sociais		
CÓDIGO E DESCRIÇÃO DAS ATIVIDADES ECONÔMICAS SECUNDÁRIAS 94.99-5-00 - Atividades associativas não especificadas anteriormente		
CÓDIGO E DESCRIÇÃO DA NATUREZA JURÍDICA 399-9 - ASSOCIACAO PRIVADA		
LOGRADOURO R PRINCIPAL	NÚMERO S/N	COMPLEMENTO
CEP 85.998-000	BAIRRO/DISTRITO SANGA MATE	MUNICÍPIO MERCEDES
	UF PR	
SITUAÇÃO CADASTRAL ATIVA		DATA DA SITUAÇÃO CADASTRAL 04/10/2003
MOTIVO DE SITUAÇÃO CADASTRAL		
SITUAÇÃO ESPECIAL *****		DATA DA SITUAÇÃO ESPECIAL *****
Aprovado pela Instrução Normativa RFB nº 748, de 28 de junho de 2007.		
Emitido no dia 16/03/2010 às 16:33:43 (data e hora de Brasília).		

Voltar

A RFB agradece a sua visita. Para informações sobre política de privacidade e uso,

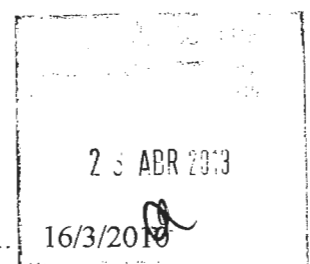

166 Comunicações S.S.C. 187

Esta reunião de trabalho temamos a discussão
nao clinica, entretamos em presença de eleição
em que se expressa com a escrita do presidente
e de seu filho e pedida formalmente a todos os
socios presente e quem comparecer a dar seu
nome para presidente e outros cargos, ninguém
se dispôs a fazer cargo. Resolvemos de dar
um tempo até a próxima reunião, se alguém
quiser de se dar a presidência desta casa
então sera feita a mesma pergunta na próxima
reunião se não tiver ninguém presente
imediatamente tomemos a decisão com o voto
decisivo, como foi a maioria dos socios eleitos
passadas e sabendo que todos os socios são
candidatos a qualquer cargo. Na época presente
esta reunião os socios Elcio Moreira e Edison Weir
e seu filho e netos e quando a reunião
termina a presidente esta que sepa toda a realidade
da situação e assinada por mim e pelo presidente
com a assinatura Hugo Lauersdorf

TABELONATO MERCEDES
AUTENTICAÇÃO

ITAIPO
PARTICULAR DE REGISTRO DE
PESSOAS JURÍDICAS
Linoon Riviv Gombi
OFICIAL REGISTRADO
L. 14.061
MARCHEL CÂNDIDO RONDON PARANA

dos 21-05-2008 Reuniram-se os mem.
associados da Associação da Linha Sanga
, e a Diretoria do Clube de Mães. O
presidente Hugo Lauersdorf apresentou a presença
dos socios, e nos deu uma mensagem, em
seguida o secretário Osni Jensen deu a Ata
anterior, que após lida, discutida foi unanimen-
te aprovada. Hugo comentou sobre o almoço
festivo do dia 07 de Junho, naquele dia -
mau entendeu pela Prefeitura e ITAIPO os
mapas de P.C.B.S, ou seja "Plano de Controle
Ambiental" para os monitores desta Linha. 25 APR 2013
Diretoria da Associação da ITAIPO, com a assinatura

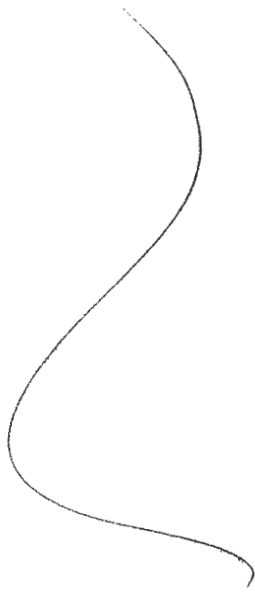

<p style="text-align: center;">AUTENTICAÇÃO</p> <p>Autentico a presente cópia reprográfica, que confere com o original a mim apresentado, do que dou fé. Mercedes - PR</p> <p style="text-align: center;">16 MAR. 2010</p> <p><input checked="" type="checkbox"/> MIRNA HAMM - Tabeliã <input type="checkbox"/> KLEY HAMM - Substituto</p> <p>Tabelionato Mercedes Rua Dr. João Inácio, 387 - Centro Mercedes - PR - Fone/Fax (45) 3256-1253 <i>Mirna Hamm</i> *Válido somente com o selo de autenticidade</p>
--



CARTÓRIO DE REGISTRO DE
EMPRESAS JURÍDICAS
UNION LUKIY GOMES
OFICIAL DESIGNADO
MARECHAL CANDIDO RONDON
PARANÁ

a Prefeitura, que não será possível
Aim, antecipou esta entrega.
29.05-2009 na casa da cultura
sendo assim, foi aprovado unanimemente
o primeiro festivo com TAPIU e Prefeitura
e a comunidade, e assim um almoço de
convívio somente entre o clube e
familiares desta associação. O sócio Sergio
Rauber nos apresentou a média mensal de
13 meses, de cada sócio, no consumo de
ninguém de cada mês.

TABELA
ANEXO
ANEXO

Logo nos comunicou, que foram reformada
os meses, e feita mais os meses com ca
valetas de fone para a associação, e teve
uma despesa de 888.65, Carmelita Jensen
coordenadora do clube de mães, comuni-
camos que uma mesa, não pago pelo
clube de mães, a diretoria da associação e dire-
toria do clube de mães, decidiram, não mais
emprestar as mesas e bancas a outras associa-
ções ou entidades. Em seguida foram reali-
zadas as eleições em agosto pelo mandato
de 02 anos, ou seja, 02 de junho de 2009
a 02 de junho de 2011. A nova coordenação
da associação, ficou assim constituída: - - -

- Presidente - - - NARDI SEHUA - -
- Vice - - - HUGO LAUERSDORF
- Tesoureiro - - - EDSON ELIAS WEISS
- Vice - - - SERGIO RAUBER - -
- Secretário - - - LINCOLFO LUIZ JENSEN
- vice - - - ELMO MEUKER 7. ABR 2013
- conselho fiscal - -
- Efetivos - - - WILANDO MÜGGE - -
- Astor Hickman e Neri Erhardt - -

AUTENTICAÇÃO
Autentico a presente cópia reprográfica, que confere
com o original a mim apresentado, do que dou fé.
Mercedes - PR 16 MAR. 2010

MIRNA HAMM - Tabeliã
 KLEY HAMM - Substituto

Tabelionato Mercedes
Rua Dr. João Inácio, 387 - Centro
Mercedes - PR - Fone/Fax (45) 3256-1253
*Válido somente com o selo de autenticidade

16/08/2009
M. das comunicações - SSCM

CARTÓRIO DE REGISTRO DE TÍTULOS E PESSOAS JURÍDICAS
Lincoln Jurkiv Gomes
OFICIAL DESIGNADO
MARECHAL CÂNDIDO RONDON - PARANÁ

Supl. Valentin Weber, Anselmo e Valtex Claus Weber. --
Em atendimento a ordem do dia, pelo Presidente, o Secretário Escri, leu a presente ata, que após lida, apresentada e aprovada, será devidamente assinada por mim e pelo Presidente.

Vardi Schlegel

CARTÓRIO DE REGISTRO DE TÍTULOS E DOCUMENTOS E PESSOAS JURÍDICAS
Marechal Cândido Rondon Estado do Paraná
Apontado sob o nº 42.547 do Protocolo nº A-5
De Registro nº 3.590 do Livro nº 19-27
Marechal Cândido Rondon PR, 16 de Junho de 2009.

CARTÓRIO DE REGISTRO DE PESSOAS JURÍDICAS
Lincoln Jurkiv Gomes
OFICIAL DESIGNADO
(Portaria nº 14/08)
MARECHAL CÂNDIDO RONDON - PARANÁ

TABELAMENTO MERCEDES
ALÍBIOS

ATA Nº 149. Aos dias 20-08-2009, Reuniram-se os membros da Associação da Linha Sanga Matte, o coordenador Vardi Schlegel, apresentando a planta do sítio, após lida uma mensagem cristã pelo sócio Hugo, após lida a Ata anterior, a qual aprovada unanimemente - O Presidente nos comunicou da venda da Plantação de Ramas, comprada pela Prefeitura, com verba repassada pelo Deputado Kaefer, plantada essa repassada as Associações, das nove plantações compradas, foi repassada uma para Sanga Matte e Sanga Mineira baixa, Vardi nos comunicou que foi Realizado uma

5 ABR 2009

[Handwritten squiggle]

NOTARIAL E REGISTRAL DE MERCEDES
Fone/Fax
(45) 3256-1253
MIRNA HAMM
Tribunal
MIRNA HAMM
Substituto

AUTENTICAÇÃO
Autentico a presente cópia reprográfica, que confere com o original a mim apresentado, do que dou fé.
Mercedes - PR
16 MAR. 2010
 MIRNA HAMM - Tabelião
 KLEY HAMM - Substituto
Tabelionato Mercedes
Rua Dr. João Inácio, 387 - Centro
Mercedes - PR - Fone/Fax (45) 3256-1253
*Válido somente com o selo de autenticidade

SELO
FUNARPEN
TABELIONATO
DE
NOTAS
Nº DCZ00390

[Handwritten squiggle]

Comunicações - SSC
M. 186
18/03/2010

MANIFESTAÇÃO DE ENTIDADES ASSOCIATIVAS E COMUNITÁRIAS.

A ASSOCIAÇÃO Comunitária Três Irmãs
inscrita no CNPJ. sob o n.º 06 078 144/0001-94, com sede
na LINHA TRÊS IRMÃS, n.º _____,
Bairro _____, na cidade de MERCEDES, Estado do PARANÁ,
CEP. 85998000, Entidade sem fins lucrativos, legalmente constituída e
devidamente registrada no órgão competente, vem, nos termos de que trata o
subitem 7.2.4 da Norma Complementar n.º 01/2004, demonstrar o seu total
apoio à iniciativa da: **ASSOCIAÇÃO COMUNITÁRIA CULTURAL 13
DE SETEMBRO**, legalmente constituída, com o CNPJ. n.º 09.113.888/0001-
43, e Sede na Rua Dr. João Inácio, n.º 472, Bairro Centro, CEP. 85.998-000,
na cidade de **MERCEDES - PR**, que tem por interesse executar o Serviço de
Radiodifusão Comunitária, "RadCom".

Afirmo ainda que a Sede desta Entidade se situa na área pretendida
para a prestação do Serviço.

Mercedes/Pr, 16 de MARÇO de 2010.

Arnelio Mensch
Assinatura do Representante Legal.

Nome: Arnelio Mensch

CPF. n.º 407.813.609-87

[Handwritten Signature]

73 ABR 2010
[Handwritten Initial]

Associações - S.S.C. - M. - 18/04/2013

MANIFESTAÇÃO DE ENTIDADES ASSOCIATIVAS E COMUNITÁRIAS.

A ASSOCIAÇÃO COMUNITÁRIA TRÊS IRMÃS, inscrita no CNPJ. sob o n.º 06078177/0001-97, com sede na LINHA TRÊS IRMÃS, n.º , Bairro , na cidade de MERCEDES, Estado do PARANÁ, CEP. 85998000, Entidade sem fins lucrativos, legalmente constituída e devidamente registrada no órgão competente, vem, nos termos de que trata o subitem 7.2.4 da Norma Complementar n.º 01/2004, demonstrar o seu total apoio à iniciativa da: **ASSOCIAÇÃO COMUNITÁRIA CULTURAL 13 DE SETEMBRO**, legalmente constituída, com o CNPJ. n.º 09.113.888/0001-43, e Sede na Rua Dr. João Inácio, n.º 472, Bairro Centro, CEP. 85.998-000, na cidade de **MERCEDES - PR**, que tem por interesse executar o Serviço de Radiodifusão Comunitária, "RadCom".

Afirmo ainda que a Sede desta Entidade se situa na área pretendida para a prestação do Serviço.

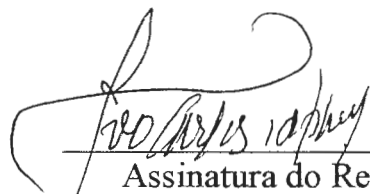

Mercedes/Pr, 16 de março de 2010.



Assinatura do Representante Legal.

Nome: IVO CARLOS PAPKEN

CPF. n.º 156.361.199-68

25 ABR 2013

1700
das
comunidade
18/11/2010
29

em seguida o ^{Presidente} pediu ao tesoureiro que fizesse a prestação de contas, que tem um saldo em caixa de 934,24 reais e noventa e quatro e quatro centavos, e em seguida foi falado da eleição da nova diretoria, que deverá acontecer ainda em janeiro. Foi agendado para o dia 21/01/2010 as 20-30 horas e será chamado todos os entidades, e ler as duas propostas, eleição, ou reeleição, em seguida o presidente falou das obras a serem realizadas até maio de 2010, dois mil e dez, calçar e pintar, e com mais uma novidade, de colocar também o forro. Após algumas discussões, ficou definido que colocaria primeiro o forro, e calçar, e será feito um orçamento da tinta e talvez também será pintada a cozinha e Banheiros no início de dezembro, mas a correria. O forro foi colocado pelo valor de 24.000,00 (vinte e quatro mil reais) o material como, calçar e tinta, massa corrida (Prefeitura), e a mão de obra de conta da Associação. e o piso ficará em segundo plano. e sobre a festa de Permil que acontece normalmente em maio juntamente com inauguração era o presidente pediu que cada membro da diretoria ter o compromisso de ajudar na divulgação da festa. em seguida foi falado em limpar o Restante do Pátio e seria feito com Randup, em seguida Almoço para Assuntos Gerais, não tendo mais nada a tratar, deu-se por encerrada a reunião, esta Ata após lida e discutida será assinada pelo Presidente e secretário.

TABELIGNATO MERCEDES
AUTENTICAÇÃO

73 APR 2013

Por vinte e um de janeiro de dois mil e dez (21-01-2010) reuniram-se nas dependências do salão comunitário de Três Irmãos

AUTENTICAÇÃO

Autêntica a presente cópia reprográfica, que confere com o original a mim apresentado, do que dou fé.
Mercedes - PR 16 MAR. 2010

MIRNA HAMM - Tabeliã
 KLEY HAMM - Substituto

Tabellionato Mercedes
Rua Dr. João Inácio, 387 - Centro
Mercedes - PR - Fone/Fax (45) 8256-1253
*Válido somente com o selo de autenticidade

CARTÓRIO DE MERCEDES

CERTIFICO que o Selo de Autenticidade de Atos foi afixado na última folha do presente documento.

O referido é verdade, do que dou fé
Mercedes - PR,

MIRNA HAMM - Tabeliã
 KLEY HAMM - Substituto

a diretoria da ASS. para tratar sobre alguns assuntos. O presidente deu abertura, com orações em seguida falou-se sobre as obras a serem feitas, calafinar, pintura por fora e cerâmica no piso e na parede da cozinha e banheiros. O tesoureiro repassou o orçamento dos materiais necessários para as obras que seria um valor de 20.698,50. E seguida foi falado em fazer um orçamento para a mão de obra. O presidente e o tesoureiro farão o orçamento. Em o pedreiros. O Presidente falou que vai fazer a reunião do agendamento anual este mês. Feita a eleição: Presidente Arnélio Mensch vice: Ivo Hamm Tesoureiro Ivo Pappen vice: maio Secretário Aloisio Rich vice: Marilda Ege Conselho fiscal Bento Loffi, Osni Schambach Juemar Schambach, Suplentes: Marli Pappen Marlene Schambach e Claudio Blömer. Vai sobre assuntos gerais, deu-se por encerrada a reunião esta ata após lida e discutida será assinada pelo Presidente e secretário Aloisio Rich Arnélio Mensch

2007
TABELIONATO MERCEDDES
ALFREDO BLANCO

AUTENTICAÇÃO
Autentico a presente cópia reprográfica, que confere com o original a mim apresentado, de que dou fé.
Mercedes - PR
16 MAR. 2010

MIRNA HAMM - Tabellã
 KLEY HAMM - Substituto

Tabellionato Mercedes
Rua Dr. João Inácio, 387 - Centro
Mercedes - PR - Fone/Fax (45) 3256-1253
*Válido somente com o selo de autenticidade

SELO
FUNARPEN
TABELIONATO
DE
NOTAS
Nº DCZ00388

[Handwritten signature]

23 ABR 2013

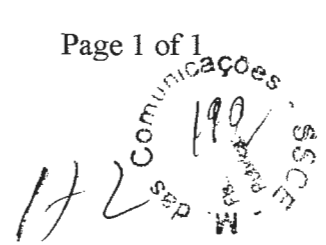

Comprovante de Inscrição e de Situação Cadastral

Contribuinte,

Confira os dados de Identificação da Pessoa Jurídica e, se houver qualquer divergência, providencie junto à RFB a sua atualização cadastral.

 REPÚBLICA FEDERATIVA DO BRASIL CADASTRO NACIONAL DA PESSOA JURÍDICA		
NÚMERO DE INSCRIÇÃO 06.078.177/0001-97 MATRIZ	COMPROVANTE DE INSCRIÇÃO E DE SITUAÇÃO CADASTRAL	DATA DE ABERTURA 21/01/2004
NOME EMPRESARIAL ASSOCIACAO COMUNITARIA TRES IRMAS		
TÍTULO DO ESTABELECIMENTO (NOME DE FANTASIA) ASSOCIACAO COMUNITARIA TRES IRMAS		
CÓDIGO E DESCRIÇÃO DA ATIVIDADE ECONÔMICA PRINCIPAL 94.30-8-00 - Atividades de associações de defesa de direitos sociais		
CÓDIGO E DESCRIÇÃO DAS ATIVIDADES ECONÔMICAS SECUNDÁRIAS 94.93-6-00 - Atividades de organizações associativas ligadas à cultura e à arte 94.99-5-00 - Atividades associativas não especificadas anteriormente		
CÓDIGO E DESCRIÇÃO DA NATUREZA JURÍDICA 399-9 - ASSOCIACAO PRIVADA		
LOGRADOURO VL TRES IRMAS	NÚMERO SN	COMPLEMENTO SEDE
CEP 85.998-000	BAIRRO/DISTRITO LINHA TRES IRMAS	MUNICÍPIO MERCEDES
		UF PR
SITUAÇÃO CADASTRAL ATIVA		DATA DA SITUAÇÃO CADASTRAL 23/10/2004
MOTIVO DE SITUAÇÃO CADASTRAL		
SITUAÇÃO ESPECIAL *****		DATA DA SITUAÇÃO ESPECIAL *****
Aprovado pela Instrução Normativa RFB nº 748, de 28 de junho de 2007.		
Emitido no dia 16/03/2010 às 16:32:37 (data e hora de Brasília).		

Voltar

A RFB agradece a sua visita. Para informações sobre política de privacidade e uso,

23 ABR 2010

103/1911
M. das Comunicações
SSCE

MANIFESTAÇÃO DE ENTIDADES ASSOCIATIVAS E COMUNITÁRIAS.

A COMUNIDADE EVANGÉLICA RIO DO SUL, inscrita no CNPJ. sob o n.º 109.05947/0001-03, com sede na LINHA DO RIO DO SUL, n.º , Bairro , na cidade de MERCEDES, Estado do PARANÁ, CEP. 85998000, Entidade sem fins lucrativos, legalmente constituída e devidamente registrada no órgão competente, vem, nos termos de que trata o subitem 7.2.4 da Norma Complementar n.º 01/2004, demonstrar o seu total apoio à iniciativa da: **ASSOCIAÇÃO COMUNITÁRIA CULTURAL 13 DE SETEMBRO**, legalmente constituída, com o CNPJ. n.º 09.113.888/0001-43, e Sede na Rua Dr. João Inácio, n.º 472, Bairro Centro, CEP. 85.998-000, na cidade de **MERCEDES - PR**, que tem por interesse executar o Serviço de Radiodifusão Comunitária, "RadCom".

Afirmo ainda que a Sede desta Entidade se situa na área pretendida para a prestação do Serviço.

Mercedes/Pr, 16 de MARÇO de 2010.

Valdemar Brandt
Assinatura do Representante Legal.

Nome: VALDEMAR BRANDT

CPF. n.º 598.729.189-53

23 ABR 2010

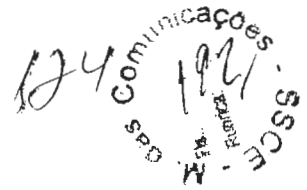

Comprovante de Inscrição e de Situação Cadastral

Contribuinte,

Confira os dados de Identificação da Pessoa Jurídica e, se houver qualquer divergência, providencie junto à RFB a sua atualização cadastral.

 REPÚBLICA FEDERATIVA DO BRASIL CADASTRO NACIONAL DA PESSOA JURÍDICA			
NÚMERO DE INSCRIÇÃO 10.905.947/0001-03 MATRIZ	COMPROVANTE DE INSCRIÇÃO E DE SITUAÇÃO CADASTRAL		DATA DE ABERTURA 16/06/2009
NOME EMPRESARIAL COMUNIDADE EVANGELICA DE CONFISSAO LUTERANA DE LINHA NOVO RIO DO SUL			
TÍTULO DO ESTABELECIMENTO (NOME DE FANTASIA) COMUNIDADE EVANGELICA LINHA NOVO RIO DO SUL			
CÓDIGO E DESCRIÇÃO DA ATIVIDADE ECONÔMICA PRINCIPAL 94.91-0-00 - Atividades de organizações religiosas			
CÓDIGO E DESCRIÇÃO DAS ATIVIDADES ECONÔMICAS SECUNDÁRIAS 94.99-5-00 - Atividades associativas não especificadas anteriormente			
CÓDIGO E DESCRIÇÃO DA NATUREZA JURÍDICA 399-9 - ASSOCIACAO PRIVADA			
LOGRADOURO EST ESTRADA RURAL LINHA NOVO RIO DO SUL	NÚMERO SN	COMPLEMENTO	
CEP 85.998-000	BAIRRO/DISTRITO RURAL	MUNICÍPIO MERCEDES	UF PR
SITUAÇÃO CADASTRAL ATIVA		DATA DA SITUAÇÃO CADASTRAL 16/06/2009	
MOTIVO DE SITUAÇÃO CADASTRAL			
SITUAÇÃO ESPECIAL *****		DATA DA SITUAÇÃO ESPECIAL *****	
Aprovado pela Instrução Normativa RFB nº 748, de 28 de junho de 2007.			
Emitido no dia 16/03/2010 às 16:30:30 (data e hora de Brasília).			

Voltar

A RFB agradece a sua visita. Para informações sobre política de privacidade e uso,

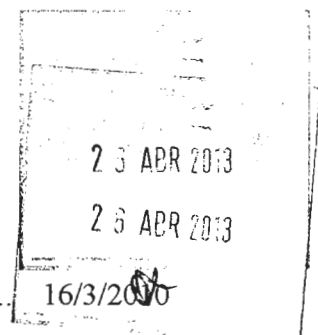

1203 COMUN. JACQUES - SECT. SEP 1973

aprovada será aprovada por unanimidade pelo presidente
 Manoel Raulo Waldemar Brand



Ato da assembleia geral ordinária da comunidade evangélica de Novo Rio do Sul, realizada em 24 de dezembro de 1972, que teve como objetivo aprovar o estatuto da igreja. O presidente da igreja, Manoel Raulo Waldemar Brand, presidiu a abertura, apresentando as razões da convocação da assembleia extraordinária, realizada em 10 de junho de 1972, para aprovar o estatuto da igreja. Foi aprovada a proposta de estatuto da igreja evangélica de Novo Rio do Sul, com o seguinte texto: A comunidade possui de 100 a 200 membros e é organizada em três classes: primeira, segunda e terceira. A primeira classe possui de 25 a 50 membros, a segunda de 15 a 25 e a terceira de 10 a 15. O estatuto da igreja prevê a seguinte organização: O Conselho de Pastores é composto por 3 membros, o Conselho de Diáconos por 4 membros e o Conselho de Mulheres por 4 membros. O Conselho de Pastores é eleito para um mandato de 3 anos, o Conselho de Diáconos para 2 anos e o Conselho de Mulheres para 2 anos. O Conselho de Pastores é eleito em dezembro de cada ano e o Conselho de Diáconos em novembro. O Conselho de Mulheres é eleito em outubro. O Conselho de Pastores é responsável por administrar a igreja e o Conselho de Diáconos por administrar o patrimônio da igreja. O Conselho de Mulheres é responsável por administrar os trabalhos sociais da igreja. O Conselho de Pastores é eleito por voto direto e o Conselho de Diáconos e o Conselho de Mulheres são eleitos por voto indireto. O Conselho de Pastores é eleito por voto direto e o Conselho de Diáconos e o Conselho de Mulheres são eleitos por voto indireto. O Conselho de Pastores é eleito por voto direto e o Conselho de Diáconos e o Conselho de Mulheres são eleitos por voto indireto.

ABR 2013
 de

AUTENTICAÇÃO

Autentico a presente cópia reprográfica, que confere com o original a mim apresentado, do que dou fé.
Mercedes - PR 16 MAR. 2010

MIRNA HAMM - Tabeliã
 KLEY HAMM - Substituto

Tabelionato Mercedes
Rua Dr. João Inácio, 387 - Centro
Mercedes - PR - Fone/Fax (45) 3256-1253
Válido somente com o selo de autenticidade

CARTÓRIO DE MERCEDES

CERTIFICO que o Selo de Autenticidade de Atos foi afixado na última folha do presente documento.

O referido é verdade, do que dou fé
Mercedes - PR, 16 MAR. 2010

MIRNA HAMM - Tabeliã
 KLEY HAMM - Substituto

176

TABELAMENTO MERCEDES
AUTENTICAÇÃO

24
194
M das C
Fm
S. de

a comunidade que esta sendo cobrada e
 a cobrada em algumas casas desde a parte de um
 de dois para tal visto o serviço esta sendo realizado
 agora, como foi implantado o serviço individual de
 as comunidades. Entende-se por isso a cobrança de
 ficar decidido que a comunidade vai receber como
 e sempre em dia de dez de dezembro e todo outro
 seguinte e que a casa da igreja também recebe em
 (do tanto de impostos e que depois desta dia estar
 (segundo a cobrança de impostos, com taxa e partes
 de duas a parte para receber de dez de
 o nome e se se houver uma casa em, podendo
 deste por todo parte até dia de dezembro no qual
 Taxa e taxa também, como ele ficar devida, este
 em dia seguinte e quinze dias de prazo a seguinte
 proposta, dois em casa dia de dezembro; dois
 em dia seguintes seis dia de janeiro e o
 resto dos dia de fevereiro. Tal proposta se aceita pela
 a comunidade em dia de abril que de um ponto
 (sobre os dois em dia seguintes e quinze dias de prazo
 de dia de dezembro de impostos, que este cobrado em
 a seguinte parte. Lembrem-se que o que não se aceita
 total até o dia de dezembro de impostos por abster
 porque outros tributos também entram no imposto
 da comunidade e não pagaram antes. Instanciamos
 por informando que a parte de dois em dia de
 outras casas, recebidas em casa e em dia de
 que em dia de abril de comunidade para pagamento
 em dia de domingo de agosto. A mesma comunidade
 pelo senhor Eduardo em um custo de parte 23.ABR.2013.
 os resultados sobre os pedidos de um Assessor
 a comunidade em dia de abril em processo de
 a comunidade em dia de abril em parte de

23.ABR.2013.
Assessor

AUTENTICAÇÃO

Autentico a presente cópia reprográfica, que confere com o original a mim apresentado, do que dou fé.
Mercedes - PR 16 MAR. 2010

MIRNA HAMM - Tabeliã
 KLEY HAMM - Substituto

Tabelionato Mercedes *Mirna Hamm*
Rua Dr. João Inácio, 387 - Centro
Mercedes - PR - Fone/Fax (45) 3256-1253
*Válido somente com o selo de autenticidade

CARTÓRIO DE MERCEDES

CERTIFICO que o Selo de Autenticidade de Atos foi afixado na última folha do presente documento.

O referido é verdade, do que dou fé.
Mercedes - PR, 16 MAR. 2010

MIRNA HAMM - Tabeliã *Mirna Hamm*
 KLEY HAMM - Substituto

10
Comunicações
1951
SCE

discordia de alguns pontos a mentadora de sua Empresa
entrou em seu cargo em outubro e a mentadora
Eliane entrega um fiscal de ano com relação
dentro da professora Letty também quer entrar
em seu cargo devido a comentários maldosos feitos
algumas pessoas da comunidade, mas após conversar
ela decide ficar e com relação a compra da
roupas os dois zeladores também queriam entrar
segundo foi eleito a nova diretoria que ficou
assim constituída: Presidente: Valdemar Brandt;
vice: Arnaldo Beckembrock; Tesoureiro: Manoel Reschke;
Erno Danke; secretária: Rosane Beckembrock;
Mário Erasmo Tengsten; conselho fiscal: Vandir Tengsten,
Manoel Vozat, Walfrido Kranz; Suplentes: Durval Gung,
Vitor Geit, Lucimar Brandt. Lembrando ainda que a
para se dar no primeiro mês de fevereiro. Para
finalizar foram sorteados alguns membros sendo
os sorteados os seguintes: Herberto Franck, Walfrido Kranz,
Sônia Roman, Erno Danke, Manoel Reschke, Manoel Vozat,
Lucimar Brandt, Elenor Brandt, Edilson Franck, Durval
Gung, Harold Gung, Arnaldo Beckembrock, Vandir Tengsten,
Vitor Geit e Heilmuth Reschke. Não tendo mais
relatos em Manoel Lauer e presente até aqui
após aprovada segue assinada por mim e pelo
presidente. Valdemar Brandt

TABELIONATO MERCEDES
AUTENTICAÇÃO

AUTENTICAÇÃO
Autentico a presente cópia reprográfica, que confere
com o original a mim apresentado, do que dou fé.
Mercedes - PR
16 MAR. 2010
 MIRNA HAMM - Tabeliã
 KLEY HAMM - Substituto
Tabelionato Mercedes
Rua Dr. João Inácio, 387 - Centro
Mercedes - PR - Fone/Fax (45) 3256-1253
*Válido somente com o selo de autenticidade

DIÁRIO E REGISTRAL DE MERCEDES
Fone/Fax
(45) 3256-1253
MIRNA HAMM
SELO
FUNARREN
TABELIONATO
DE
NOTAS
Nº DCZ00389

5 ABR 2013

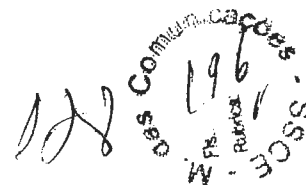

MANIFESTAÇÃO DE ENTIDADES ASSOCIATIVAS E COMUNITÁRIAS.

A ASSOCIAÇÃO DE MORADORES E AMIGOS BEIRA RIO
inscrita no CNPJ. sob o n.º 81.505.786/0001-09, com sede
na LINHA BEIRA RIO, n.º ,
Bairro , na cidade de MERCEDES, Estado do PARANÁ,
CEP. 85998000, Entidade sem fins lucrativos, legalmente constituída e
devidamente registrada no órgão competente, vem, nos termos de que trata o
subitem 7.2.4 da Norma Complementar n.º 01/2004, demonstrar o seu total
apoio à iniciativa da: **ASSOCIAÇÃO COMUNITÁRIA CULTURAL 13
DE SETEMBRO**, legalmente constituída, com o CNPJ. n.º 09.113.888/0001-
43, e Sede na Rua Dr. João Inácio, n.º 472, Bairro Centro, CEP. 85.998-000,
na cidade de **MERCEDES - PR**, que tem por interesse executar o Serviço de
Radiodifusão Comunitária, "RadCom".

Afirmo ainda que a Sede desta Entidade se situa na área pretendida
para a prestação do Serviço.

Mercedes/Pr, 12 de junho de 2010.

Denilson José Pacheco
Assinatura do Representante Legal.

Nome: DENILSON JOSÉ PACHECO

CPF. n.º 886.459.089-72

23 ABR 2013

Comunicações
M. de
C. de

Comprovante de Inscrição e de Situação Cadastral

Contribuinte,

Confira os dados de Identificação da Pessoa Jurídica e, se houver qualquer divergência, providencie junto à RFB a sua atualização cadastral.

**REPÚBLICA FEDERATIVA DO BRASIL
CADASTRO NACIONAL DA PESSOA JURÍDICA**

NÚMERO DE INSCRIÇÃO 81.505.786/0001-09 MATRIZ	COMPROVANTE DE INSCRIÇÃO E DE SITUAÇÃO CADASTRAL	DATA DE ABERTURA 08/10/1992
---	---	--------------------------------

RAZÃO SOCIAL ASSOCIACAO DE MORADORES E AMIGOS BEIRA RIO
--

NOME DO ESTABELECIMENTO (NOME DE FANTASIA) SOCIACAO BEIRA RIO
--

CÓDIGO E DESCRIÇÃO DA ATIVIDADE ECONÔMICA PRINCIPAL 94.30-8-00 - Atividades de associações de defesa de direitos sociais

CÓDIGO E DESCRIÇÃO DAS ATIVIDADES ECONÔMICAS SECUNDÁRIAS 94.93-6-00 - Atividades de organizações associativas ligadas à cultura e à arte 94.99-5-00 - Atividades associativas não especificadas anteriormente

CÓDIGO E DESCRIÇÃO DA NATUREZA JURÍDICA 399-9 - ASSOCIACAO PRIVADA

LOGRADOURO COL LINHA SANGA GUILHERME	NÚMERO SN	COMPLEMENTO
---	--------------	-------------

CEP 85.998-000	BAIRRO/DISTRITO RURAL	MUNICÍPIO MERCEDES	UF PR
-------------------	--------------------------	-----------------------	----------

SITUAÇÃO CADASTRAL ATIVA	DATA DA SITUAÇÃO CADASTRAL 04/03/2001
-----------------------------	--

MOTIVO DE SITUAÇÃO CADASTRAL

SITUAÇÃO ESPECIAL *****	DATA DA SITUAÇÃO ESPECIAL *****
----------------------------	------------------------------------

Aprovado pela Instrução Normativa RFB nº 748, de 28 de junho de 2007.

Emitido no dia 11/02/2010 às 08:32:13 (data e hora de Brasília).

[Voltar](#)

23 ABR 2013

TABELIONATO MUNICIPAL
AUTENTICAÇÃO

18º 022
Cadastrados - S. S. C. E.
M. P. S. S. C. E.

Não havendo mais a tratar
o Presidente encerrou a reunião agrade-
cendo a presença de todos. E para
constar eu Milton Luis Graunke lavrei a
presente ata que depois de lida e apro-
vada sera assinada por mim pelo Pre-
sidente e o Tesoureiro desta Associação.

Jose Schug
JOSE SCHUG

Demilson José Pacheco
DEMILSON PACHECO

Milton Luis Graunke
MILTON LUIS GRAUNKE

PRESIDENTE

TESOUREIRO

SECRETARIO

Ata da assembleia geral ordinária da Associação de
Membros e Amigos Beira Rio, realizada no dia
21 de setembro de 2009, às 19:00
Associação, em primeira e única convocação
presidente deu as boas vindas e passou
tamente a pauta da reunião que teve como
assuntos principais a confirmação da nova dire-
toria e sua posse, e posteriormente a leitura e apro-
vação do novo estatuto da sociedade, o presidente
agradeceu a presença e o apoio de todos durante o
exercício de seu mandato, apresentou e empossou a
diretoria eleita na reunião anterior composta pelos
seguintes membros: Presidente: Demilson José Pacheco,
Vice-presidente: Jose Schug, secretário: Valdecir Buech, vi-
ce-secretário: Elio José Böhling, tesoureiro: Valdir Hel-
muth Graunke, vice-tesoureiro: Eclaudio Roberto Fiedler,
Conselho Fiscal Efetivo: Hercilio Pacheco, Roberto Reind
do Graunke, e Walmer Francisco Barbosa, Conselho Fiscal
Suplente: Sergio Ferreira, Nelson Francisco Graunke e
Dácio Friske, Diretor Social: Nelson Neri Graunke, e
imediatamente passou a palavra e o comando da
reunião para o presidente eleito, que após comen-
tários iniciais, solicitou a leitura do estatuto
tudo, que teve entre outras prioridades e obrigações

Cartório de Registro de Pessoas Jurídicas
Uncon Jurbly Gomes
OFICIAL DESIGNADO
(Portaria nº 230/09)
Marcelo Cândido Rondon
Paraná

AUTENTICAÇÃO

Autentico a presente cópia reprográfica, que confere com o original a mim apresentado, do que dou fé.
Mercedes - PR

16 MAR. 2010

- MIRNA HAMM - Tabeliã
- KLEY HAMM - Substituto

Tabelionato Mercedes

Rua Dr. João Inácio, 387 - Centro
Mercedes - PR - Fone/Fax (45) 3256-1253

*Válido somente com o selo de autenticidade

CARTÓRIO DE MERCEDES

CERTIFICO que o Selo de Autenticidade de Atos foi afixado na última folha do presente documento.

O referido é verdade, do que dou fé
Mercedes - PR,

- MIRNA HAMM - Tabeliã
- KLEY HAMM - Substituto

1998
Comunicações - S.S. G. M. S.

Cartório de Registro de Pessoas Jurídicas
Lincoln Iurkiv Gomes
OFICIAL DESIGNADO
(Portaria nº 1406)
Marechal Cândido Rondon - Paraná

adquirido em seu código civil, decisões a respeito de associações, que será dada em definitivo para a sociedade, ficando desde já acordado que em caso de dissolução da sociedade o imóvel decorrido os (cinco) anos do encerramento das atividades automaticamente retornará ao proprietário. Foram definidas também as primas de contribuições, como anuidade, e que os sócios que participaram da construção da rede social, como doadores de materiais, serão sócios beneméritos definidos no estatuto, não tendo os mesmos direitos do sócio contribuinte, em seguida, ficou definido um tempo para discussão, não havendo objeção foi o texto aprovado por unanimidade, o presidente assinou o compromisso com as partes legais, em seguida agradecendo a presença de todos deu por encerrada a seção, eu secretário fizeti a presente ata, que após lida e aprovada será assinada por mim e pelo presidente.

C. x Doutor José Rodas

x Nelson Dini

PRESIDENTE

SECRETÁRIO

CARTÓRIO DE REGISTRO DE TÍTULOS E DOCUMENTOS E PESSOAS JURÍDICAS
Marechal Cândido Rondon - Estado do Paraná
Apontado sob o nº 43.428, do Protocolo nº A-6
De Registro nº 3.794 do Livro nº A-029
Marechal Cândido Rondon/PR de 09 de dezembro de 2007.

TABELIONATO MERCEDES
AUTENTICADO

[Handwritten signature]

Cartório de Registro de Pessoas Jurídicas
Lincoln Iurkiv Gomes
OFICIAL DESIGNADO
(Portaria nº 1406)
Marechal Cândido Rondon - Paraná

23 ABR 2013

SECRETARIA MUNICIPAL E REGISTRAL DE MERCEDES
Fone/Fax:
(45) 3256-1253
MIRNA HAMM
Titular
KLEY HAMM
Substituto

AUTENTICAÇÃO
Autentico a presente cópia reprográfica, que confere com o original a mim apresentado, do que dou fé.
Mercedes - PR 16 MAR. 2010

MIRNA HAMM - Tabeliã
 KLEY HAMM - Substituto

Tabelionato Mercedes
Rua Dr. João Inácio, 387 - Centro
Mercedes - PR - Fone/Fax (45) 3256-1253
*Válido somente com o selo de autenticidade

Lei. 19.228 de 18/07/2004
SELO FUNARPEN
TABELIONATO DE NOTAS
Nº DCZ00391

18809
M. das Comunicações
SSCE

MANIFESTAÇÃO DE ENTIDADES ASSOCIATIVAS E COMUNITÁRIAS.

A COMUNIDADE EVANGÉLICA DE MERCEDES, inscrita no CNPJ. sob o n.º 81.503.252/0001-35, com sede na RUA DR. JOÃO INÁCIO, n.º 512, Bairro _____, na cidade de MERCEDES, Estado do PARANÁ, CEP. 85998000, Entidade sem fins lucrativos, legalmente constituída e devidamente registrada no órgão competente, vem, nos termos de que trata o subitem 7.2.4 da Norma Complementar n.º 01/2004, demonstrar o seu total apoio à iniciativa da: **ASSOCIAÇÃO COMUNITÁRIA CULTURAL 13 DE SETEMBRO**, legalmente constituída, com o CNPJ. n.º 09.113.888/0001-43, e Sede na Rua Dr. João Inácio, n.º 472, Bairro Centro, CEP. 85.998-000, na cidade de **MERCEDES - PR**, que tem por interesse executar o Serviço de Radiodifusão Comunitária, "RadCom".

Afirmo ainda que a Sede desta Entidade se situa na área pretendida para a prestação do Serviço.

Mercedes/Pr, 16 de MAIO de 2010.

Sigmunt Weidlich
Assinatura do Representante Legal.

Nome: 033 - SIGMUNT WEIDLICH

CPF. n.º 033 658 369-93

23 ABR 2010
Q

Comprovante de Inscrição e de Situação Cadastral

Contribuinte,

Confira os dados de Identificação da Pessoa Jurídica e, se houver qualquer divergência, providencie junto à RFB a sua atualização cadastral.

 REPÚBLICA FEDERATIVA DO BRASIL CADASTRO NACIONAL DA PESSOA JURÍDICA		
NÚMERO DE INSCRIÇÃO 81.503.252/0001-35 MATRIZ	COMPROVANTE DE INSCRIÇÃO E DE SITUAÇÃO CADASTRAL	DATA DE ABERTURA 28/10/1991
NOME EMPRESARIAL COMUNIDADE EVANGELICA DE MERCEDES		
TÍTULO DO ESTABELECIMENTO (NOME DE FANTASIA) *****		
CÓDIGO E DESCRIÇÃO DA ATIVIDADE ECONÓMICA PRINCIPAL 94.91-0-00 - Atividades de organizações religiosas		
CÓDIGO E DESCRIÇÃO DAS ATIVIDADES ECONÓMICAS SECUNDÁRIAS Não informada		
CÓDIGO E DESCRIÇÃO DA NATUREZA JURÍDICA 399-9 - ASSOCIACAO PRIVADA		
LOGRADOURO R DR JOAO INACIO	NÚMERO SN	COMPLEMENTO
CEP 85.960-000	BAIRRO/DISTRITO MERCEDES	MUNICÍPIO MARECHAL CANDIDO RONDON
		UF PR
SITUAÇÃO CADASTRAL ATIVA	DATA DA SITUAÇÃO CADASTRAL 24/09/2005	
MOTIVO DE SITUAÇÃO CADASTRAL		
SITUAÇÃO ESPECIAL *****	DATA DA SITUAÇÃO ESPECIAL *****	
Aprovado pela Instrução Normativa RFB nº 748, de 28 de junho de 2007.		
Emitido no dia 16/03/2010 às 16:22:13 (data e hora de Brasília).		

Voltar

A RFB agradece a sua visita. Para informações sobre política de privacidade e uso,

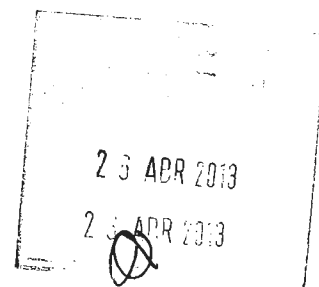
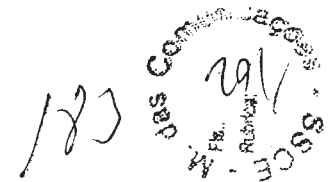

TABELIGNATO MERCEDIS
AUTORIZADO Nº 43

1846 Comunicações
43

tambem tratou-se sobre a fabricação de
mais dez mesas de almoço com trinta pés de
de ferro que dez desses serão doados pela Senhor
ca Egor Stern e o restante pago pela Comunidade
e E tambem mais cinco mesas com os pés
para de madeira, sendo que a madeira foi doada
e pela Senhor Fernando Rouben. mesas essas que está
si sendo fabricadas pelo Senhor Cirio Eniger e que
aprox ficaraõ prontas no ano de 2.009 foi com
na nossa diretoria que serão responsáveis pelo paga-
mento de algumas dessas mesas ou o que estiver
le faltando ser pago. o Presidente Carlos Salamon
um vai doar algumas madeiras para que sejam
ta feitas mais alguns para por os espets na
redes mesas. tambem ficou decidido que será feito
para o almoço de comemoração do jubileu de
para ouro da casa de mercedes no dia (20-09-09,
em conjunto com a comunidade foi desci-
do comprar uma Bateria para a Igreja e tenta
it ensinar alguém a tocar para ser usada nas
cultas da Comunidade. A Comunidade fez uma
compra no valor de cem reais que foi mandado
semente para familias necessitadas em Santa Catarina p
i casa das enchentes. A Bateria lola vai pedir para
o Pastor nilo vir a mercedes para uma reunião
com a diretoria de mercedes e a diretoria da parogu
para tratar sobre o MEVC o que se fazer e ser
mais a declarar em secretario lauri a presente
ata que após lida discutida e aprovada será
devidamente assinada.

[Signature]
PRESIDENTE

25 ABR 2009
[Signature]
SECRETARIO

Ata DE Assembleia Nº 83 de (06-12-08)

No dia seis de dezembro de dois mil e oito reuniu-se

AUTENTICAÇÃO

Autentico a presente cópia reprográfica, que confere com o original a mim apresentado, do que dou fé.
Mercedes - PR

- MIRNA HAMM - Tabeliã
 KLEY HAMM - Substituto

Tabelionato Mercedes

Rua Dr. João Inácio, 387 - Centro
Mercedes - PR - Fone/Fax (45) 3256-1253
*Válido somente com o selo de autenticidade

CARTÓRIO DE MERCEDES

CERTIFICO que o Selo de Autenticidade de Atos foi afixado na última folha do presente documento.

O referido é verdade, do que dou fé
Mercedes - PR,

- MIRNA HAMM - Tabeliã *MH*
 KLEY HAMM - Substituto

186
103
Comunicações
SED
TABELA DE PREÇOS
MERCADO
10

a comunidade Evangelica de Confissão Luterana no Brasil para mais uma assembleia ordinária nas dependências da nossa Igreja. A abertura foi feita pelo presidente Senhor Carlos-R. Salamon que agradeceu a todos os membros que colaboraram com o presbitério, e trabalharam juntos. Lembrou quantas coisas bonitas celebrou como presidente e a grande conquista de ter pago toda dívida com a Paróquia. O presidente também pediu desculpas caso houve erros e garantiu que tentou fazer o melhor que pôde. Em seguida foi lida a ata da assembleia anterior. Em seguida o presidente falou que outras coisas foram deixadas de lado, para poder se pagar toda a dívida com a Paróquia, passou a palavra para o Senhor Fernando Rauber (Representante do Conselho Fiscal) que iniciou dizendo que esperava ~~com mais membros~~ ter mais membros para assembleia. Em seguida falou que o livro caixa foi fácil de conferir e que estava tudo certo. E que vai ter mais um fechamento de caixa antes do novo presbitério assumir e que cada família vai receber junto com o plano de culto e o orçamento (2.009) da comunidade, para quem os membros quem a par das receitas e despesas da comunidade. Finalizando, Fernando ressaltou que o pagamento da dívida foi graças a união e colaboração de todos! Pastor Pastora, líderes de linha e membros. Em seguida o tesoureiro Otavio Fidler fez a prestação de contas referente ao ano de 2.008, fechando com um saldo positivo de (2.252.75), somente lembrando que ainda falta repassar para a paróquia o valor de (13.157.00) referente a anualidade de (2.008) isto levando em conta que a comunidade tem para receber o valor de (27.500.00) em igualdades de membros atrasados, finalizando desfez

7.3 ABR 2013

AUTENTICAÇÃO

Autentico a presente cópia reprográfica, que confere com o original a mim apresentado, do que dou fé.
Mercedes - PR

MIRNA HAMM - Tabeliã
 KLEY HAMM - Substituto

Tabelionato Mercedes
Rua Dr. João Inácio, 387 - Centro
Mercedes - PR - Fone/Fax (45) 3256-1253
*Válido somente com o selo de autenticidade

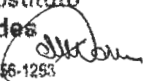

CARTÓRIO DE MERCEDES

CERTIFICO que o Selo de Autenticidade de Atos foi afixado na última folha do presente documento.

O referido é verdade, do que dou fé
Mercedes - PR,

MIRNA HAMM - Tabeliã 
 KLEY HAMM - Substituto

176 Comunicações
20/1/48

um feliz natal e próspero ano novo a todos.
O vice-presidente Egon Stean, agradeceu pela importância
de todos que sempre trabalharam e ajudaram.
também lembrou que já faz parte do presbitério
10 anos. E lembrou que foi 8 anos atrás a dívida
da comunidade era de (87.000.00), finalizou
dizendo que foi muito válido o apoio da
comunidade e a união. Na sequência, a Pastora
Lela tomou a palavra e pediu que haja mais
pessoas para ajudarem nos trabalhos de
comunidade, como no Culto Infantil e Ensino
confirmatório, caso o Alberto precisar e
agradeceu ao Alberto pelo seu trabalho, também
pediu para que mais pessoas participem da
equipe litúrgica, e citou como exemplo o
Dorleu, que foi convidado para assumir um grupo
de louvor. A pastora pediu o apoio do Presbité-
rio nisso. Também falou do desejo de retornar o
uso do manto branco pelos participantes na litu-
rgia. Quanto ao grupo de obreiros - falou que não
está andando, mas está com bastante esperança
para (2.009) pois sendo planejadas várias encon-
tras paroquiais da juventude, também falou que
bastante animada com a permanência do pastor
Diego, o qual, se permanecer, assumirá como 2º
Pastor da paróquia. Também pediu o apoio
do presbitério para a celebração do jubileu de
ouro da casa, que acontecerá em (2.009). A
Pastora pediu para os membros que ~~deveriam~~ des-
sua opinião sobre os cultos, liturgia, cantos, ...
com ninguém falou nada, ela se ~~colocou~~
disposição para troca de ideias em ~~alguns~~
momentos. falou sobre a dificuldade de algumas
pessoas de ~~concordar~~ enxergar as transparências

TABELA DE
CONTROLE DE
ASSISTÊNCIA

AUTENTICAÇÃO

Autentico a presente cópia reprográfica, que confere com o original a mim apresentado, do que dou fé.
Mercedes - PR

MIRNA HAMM - Tabeliã
 KLEY HAMM - Substituto

Tabellionato Mercedes
Rua Dr. João Inácio, 387 - Centro
Mercedes - PR - Fone/Fax (45) 3256-1253
Mirna Hamm
*Válido somente com o selo de autenticidade

CARTÓRIO DE MERCEDES

CERTIFICO que o Selo de Autenticidade de Atos foi afixado na última folha do presente documento.

O referido é verdade, do que dou fé
Mercedes - PR,

- MIRNA HAMM - Tabeliã *Mirna Hamm*
 KLEY HAMM - Substituto

187

Comun. Cacoeiras
45
1909

e a proposta será devidamente assinada.

Stegmeyer
Presidente

Biene Proch now
SECRETARIO (A)

Ata de Reunião Nº 84 De (06-02-09) 20 HS.

No dia seis de fevereiro de dois mil e nove reuniu-se a diretoria da Comunidade Evangelica de Confissão Luterana no Brasil para mais uma reunião ordinária. A Pastora Lela fez a abertura com um texto bíblico. Logo após foi comentado sobre a transferência de uma membra (Rosângela) da comunidade de Neco rio do Sul para (Mercedes) Mercedes mas que não ficou definido ainda por alguns motivos a serem vistas com a comunidade de Rio do Sul. Também foi realizada uma reunião com algumas pessoas sobre o livro caixa da comunidade de Mercedes onde ficou decidido algumas mudanças que serão reparadas no novo trimestre da comunidade e também a abertura de um livro caixa novo para o ano (2009).

SECRETARIA
MÉRCEDES

Também ficou decidido que será aberta uma conta corrente para a comunidade. A Pastora falou que achava que a zeladora e o Pastor Diego não presigariam ter a challe da Secretaria por motivo de segurança. E continuando falou que estava magoada com a carta escrita para a assembleia da paróquia. Será realizado uma reunião dia (17-02-09) as 20 HS com o Pastor Sinodal Kilo e membros da diretoria paróquial e membros da diretoria da comunidade de Mercedes para tratar sobre a M.F.U.C. A posse da diretoria da Comunidade de Mercedes será no dia (07-02-09) durante o culto. Sobre a qualificação haverá um aumento de 10% para os membros mas ainda falta uma reunião para ser analisada.

AUTENTICAÇÃO

Autentico a presente cópia reprográfica, que contém com o original a mim apresentado, do que dou fé.
Mercedes - PR

MIRNA HAMM - Tabeliã

KLEY HAMM - Substituto

Tabelionato Mercedes

Rua Dr. João Inácio, 387 - Centro
Mercedes - PR - Fone/Fax (45) 3256-1253

*Válido somente com o selo de autenticidade

CARTÓRIO DE MERCEDES

CERTIFICO que o Selo de Autenticidade de Atos foi afixado na última folha do presente documento.

O referido é verdade, do que dou fé
Mercedes - PR,

MIRNA HAMM - Tabeliã

KLEY HAMM - Substituto

e que isso poderia ser relacionado com a compra de um data show. Agradeceu as equipes de presbíteros que ajudaram nas visitas. falou que a comunidade conta com 19 líderes de linha, falou sobre a Campanha Missão de Deus que atingiu R\$ 1.100.00, graças ao empenho dos membros e dos líderes de linha. Continuando a Pastora falou sobre a sugestão do presbitério de serem feitas 4 cultos por mes: 2 no sábado a noite e 2 no Domingo de manhã as 8.30 horas. Esta ~~alteração~~ alteração foi aprovada pela assembleia, finalizando agradeceu o presbitério pelo empenho e disse que aprendeu muito e convidou o presbitério para uma reunião com o Pastor Sinodal Nilo CHRISTMAN, que acontecerá no dia 17 de dezembro. finalizando a assembleia, aconteceu a ~~eleição~~ eleição do novo presbitério, com a seguinte chapa.

- PRESIDENTE : SIMMONT WEIDLICH
- ICE " : ARLEI L. KENRICH
- ESOUREIRO : CHARLES KINDLEIN
- ICE " : DARLETE M. A. ENDLER
- SECRETARIA : LIANE W. PROCHNOW
- ICE " : NOELIA W. RAUBER
- CONSELHO FISCAL: HILÁRIO KER
- " : ALAN J. BRUCH
- " : HANNELOURE MOHR
- SUPLENTE : SIBBERT WEIDLICH
- " : FORBIZ BEUMER
- " : OLDEMAR ELER

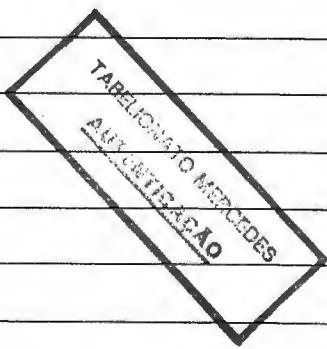

sendo esta chapa aprovada pela assembleia a instalação da nova diretoria ficou marcada para o dia (07-02-09) na Igreja Evangelica de Mercedes, as 3.30 horas, e sem mais a declarar eu secretário da Igreja a presente até que após dada discutida

Si
br
A
Mo
re.
lut
ora
ter
tra
dad
mo
mo
Rio
con
com
mu
reir
ur
Tan
con
falce
dica
por
que
Esco
real
a lo
para
de
da e
dia
bale
ainc

AUTENTICAÇÃO

Autentico a presente cópia reprográfica, que confere com o original a mim apresentado, do que dou fé.
Mercedes - PR

16 MAR. 2010

- MIRNA HAMM - Tabeliã
- KLEY HAMM - Substituto

Tabelionato Mercedes

Rua Dr. João Inácio, 387 - Centro
Mercedes - PR - Fone/Fax (45) 3256-1253

*Válido somente com o selo de autenticidade



129
das Comun. - S.S.
2013

MANIFESTAÇÃO DE ENTIDADES ASSOCIATIVAS E COMUNITÁRIAS.

① CLUBE GRÊMIO ESPORTIVO MERCEDES, inscrita no CNPJ. sob o n.º 85.581.233/0001-27, com sede na CA 77/78 - ZONA SUBURBANA, n.º S/P, Bairro _____, na cidade de MERCEDES, Estado do PARANÁ, CEP. 85998000, Entidade sem fins lucrativos, legalmente constituída e devidamente registrada no órgão competente, vem, nos termos de que trata o subitem 7.2.4 da Norma Complementar n.º 01/2004, demonstrar o seu total apoio à iniciativa da: **ASSOCIAÇÃO COMUNITÁRIA CULTURAL 13 DE SETEMBRO**, legalmente constituída, com o CNPJ. n.º 09.113.888/0001-43, e Sede na Rua Dr. João Inácio, n.º 472, Bairro Centro, CEP. 85.998-000, na cidade de **MERCEDES - PR**, que tem por interesse executar o Serviço de Radiodifusão Comunitária, "RadCom".

Afirmo ainda que a Sede desta Entidade se situa na área pretendida para a prestação do Serviço.

Mercedes/Pr, 18 de MAIÇO de 2010.

Debara Inaissa Münster
Assinatura do Representante Legal.

Nome: Debara Inaissa Münster

CPF. n.º 097.875.399 - 58

23 ABR 2013
a

9

Comprovante de Inscrição e de Situação Cadastral

Contribuinte,

Confira os dados de Identificação da Pessoa Jurídica e, se houver qualquer divergência, providencie junto à RFB a sua atualização cadastral.



		REPÚBLICA FEDERATIVA DO BRASIL CADASTRO NACIONAL DA PESSOA JURÍDICA	
NÚMERO DE INSCRIÇÃO 81.581.233/0001-27 MATRIZ	COMPROVANTE DE INSCRIÇÃO E DE SITUAÇÃO CADASTRAL		DATA DE ABERTURA 15/08/1970
NOME EMPRESARIAL GREMIO SOCIAL RECREATIVO E CULTURAL MERCEDES			
TÍTULO DO ESTABELECIMENTO (NOME DE FANTASIA) GREMIO ESPORTIVO MERCEDES			
CÓDIGO E DESCRIÇÃO DA ATIVIDADE ECONÔMICA PRINCIPAL 93.12-3-00 - Clubes sociais, esportivos e similares			
CÓDIGO E DESCRIÇÃO DAS ATIVIDADES ECONÔMICAS SECUNDÁRIAS Não informada			
CÓDIGO E DESCRIÇÃO DA NATUREZA JURÍDICA 399-9 - ASSOCIACAO PRIVADA			
LOGRADOURO CH 77/78 - ZONA SUBURBANA	NÚMERO SN	COMPLEMENTO CHACARA	
CEP 85.998-000	BAIRRO/DISTRITO RURAL	MUNICÍPIO MERCEDES	UF PR
SITUAÇÃO CADASTRAL ATIVA		DATA DA SITUAÇÃO CADASTRAL 03/09/2005	
MOTIVO DE SITUAÇÃO CADASTRAL			
SITUAÇÃO ESPECIAL *****		DATA DA SITUAÇÃO ESPECIAL *****	
Aprovado pela Instrução Normativa RFB nº 748, de 28 de junho de 2007.			
Emitido no dia 16/03/2010 às 17:13:07 (data e hora de Brasília).			

Voltar

A RFB agradece a sua visita. Para informações sobre política de privacidade e uso,

25 ABR 2013

191 Com. ações - 2011
desp. 11/03/11
SCE

REPÚBLICA FEDERATIVA DO BRASIL



Comarca de Marechal Cândido Rondon - Estado do Paraná

TABELIONATO MERCEDES
AUTENTICAÇÃO

Serviço de Registro Civil das Pessoas Naturais,
Acumulando, Precariamente, o Serviço de Registro de
Títulos e Documentos e Civil das Pessoas Jurídicas
da Comarca de Marechal Cândido Rondon

Lincon Jurkio Gomes
OFICIAL REGISTRADOR

23 ABR 2013
a

AUTENTICAÇÃO

Autentico a presente cópia reprográfica, que confere com o original a mim apresentado, do que dou fé.
Mercedes - PR, 7 MAR. 2010

MIRNA HAMM - Tabeliã
 KLEY HAMM - Substituto

Tabelionato Mercedes
Rua Dr. João Inácio, 387 - Centro
Mercedes - PR - Fone/Fax (45) 3256-1253

Mirna Hamm

*Válido somente com o selo de autenticidade

CARTÓRIO DE MERCEDES

CERTIFICO que o Selo de Autenticidade de Atos foi afixado na última folha do presente documento.

O referido é verdade, do que dou fé
Mercedes - PR,

- MIRNA HAMM - Tabeliã *Mirna Hamm*
 KLEY HAMM - Substituto

ATA Nº 01/2010

Ata da Assembléia Geral Ordinária do Clube Grêmio Esportivo Mercedes, realizada nas dependências do Clube no dia vinte e cinco de fevereiro de dois mil e dez, em segunda chamada, as vinte horas, com os sócios presentes, para tratar dos assuntos previamente definidos no edital de convocação. Dando início a reunião foram convidados os representantes da diretoria anterior para comandar os trabalhos iniciais, como só estava presente o vice-presidente Senhor. Oli Hugo Franke, o mesmo solicitou ao sócio Antônio Sávio Bayer, que comandasse os trabalhos, o sócio em questão, assumiu então a partir deste momento o comando da reunião; como tema inicial, apresentou uma prestação de contas, relatando as condições em que o clube fora assumido em dezembro de dois mil e nove, por uma comissão formada por sócios, depois da recusa da diretoria anterior, por motivos particulares de seguirem no comando do clube, o sócio apresentou balancete de todas as despesas assumidas pela diretoria anterior, e pagas com recursos angariados pela comissão, relatou também as condições em que fora assumido o clube, destacando principalmente o estado de abandono dos bens, como não teve nenhuma manifestação dos presentes a respeito, ficou considerada como aprovada as contas daquela gestão, ficando livre a qualquer sócio, requerer a qualquer momento explicações daquela diretoria. Na seqüência, e antes da apresentação das chapas a concorrerem ao pleito, foi solicitada uma alteração no estatuto, permitindo a presença na diretoria de sócios dependentes do titular principal, menos para os cargos de presidente e vice-presidente, alterando-se também o estatuto em seu artigo específico, mudando a forma de direito de voto, valendo a partir desta data, um voto para cada título, podendo o voto ser feito pelo titular ou um de seus dependentes diretos, já a partir desta eleição, colocado em votação, foi aprovado por unanimidade. Neste momento, foi solicitada a apresentação das chapas inscritas, tendo sido apresentada apenas uma chapa, foi imediatamente apresentados os seus membros, ficando assim composta: Presidente: Ivan Arthur Loffy; vice-presidente: Jair Francisco Back; Secretária: Maristela Teresinha Franke; vice-

SSCE
M
A
19
aço

ASSOCIAÇÃO MERCEDES
REGISTRO DE
PESSOAS JURÍDICAS

25 ABR 2013

o

AUTENTICAÇÃO

Autentico a presente cópia reprográfica, que confere com o original a mim apresentado, do que dou fé.

Mercedes - PR
17 MAR. 2010

- MIRNA HAMM - Tabeliã
 KLEY HAMM - Substituto

Tabelionato Mercedes

Rua Dr. João Inácio, 387 - Centro
Mercedes - PR - Fone/Fax (45) 3256-1253

*Válido somente com o selo de autenticidade

CARTÓRIO DE MERCEDES

CERTIFICO que o Selo de Autenticidade de Atos foi afixado na última folha do presente documento.

O referido é verdade, do que dou fé
Mercedes - PR,

- MIRNA HAMM - Tabeliã
 KLEY HAMM - Substituto

secretária: Débora Maisa Monster; Tesoureiro: Antônio Sávio Bayer; vice-tesoureiro: Álvaro Andrei Porto; Diretor Sócio Cultural: Rogério Endler; Diretor Esportivo: Ademar Armin Prochnow; Conselho Fiscal Efetivo: Ademir Rambo, Rozimbo Magro e Marcelo Junior Petri; Conselho Fiscal Suplente: Oli Hugo Franke, Evair Zanetti e Sidnei Sonogo. De acordo com o estatuto, como foi apresentada somente uma chapa, a eleição poderá ser por aclamação. Colocada em votação, foi eleita por unanimidade. Na sequência, já como presidente eleito, o Senhor Ivan Arthur Loffy, solicitou ao tesoureiro eleito, Senhor Antônio Sávio Bayer, que desse sequência a reunião em seu nome. Reassumindo o comando, foi apresentada uma proposta de parceria com a Prefeitura Municipal, para uso do Clube em atividades a serem acordadas em documento a ser firmado em futuro próximo, entre o ente municipal e o clube, apresentando as vantagens deste convênio, e as possibilidades de novos investimentos mas principalmente as adequações e reformas necessárias nos imóveis, com os recursos que o município estaria disposto a repassar ao clube, colocado em votação, foi aprovado por unanimidade, ficando a diretoria autorizada a firmar o termo e discutir as condições impostas. Na sequência, foi apresentada uma proposta de alteração do estatuto, principalmente no sentido de adequá-lo ao código civil vigente e suas normas. Entre as alterações propostas, esta uma mudança no nome da entidade que passará a partir desta data a denominar-se GREMIO SOCIAL RECREATIVO E CULTURAL MERCEDES, ficando, respeitando as tradições do clube o nome de fantasia GRÊMIO ESPORTIVO MERCEDES. O seu objeto social, também sofrerá alterações destacando de maneira mais clara os seus objetivos. Fica alterado também o artigo que define a exclusão do sócio inadimplente, alterando para dez o número de meses máximo de atraso, para a partir daí iniciar processo de exclusão do mesmo, respeitadas todas as tentativas de acerto. Ficou definido também que o sócio patrimonial fundador, fica isento do pagamento da taxa de manutenção após completar 60 (sessenta) anos de idade, sem extensão do benefício aos dependentes. Ficou ainda definido, que no caso de exclusão do

Comunicações - SSC
21/02/2013
19

TABUADO
MANTENÇÃO
MANTENÇÃO

9

23 ABR 2013
A

AUTENTICAÇÃO

Autentico a presente cópia reprográfica, que confere com o original a mim apresentado, do que dou fé.
Mercedes - PR

17 MAR. 2010

MIRNA HAMM - Tabeliã
 KLEY HAMM - Substituto

Tabelionato Mercedes
Rua Dr. João Inácio, 387 - Centro
Mercedes - PR - Fone/Fax (45) 3256-1253
*Válido somente com o selo de autenticidade

CARTÓRIO DE MERCEDES

CERTIFICO que o Selo de Autenticidade de Atos foi afixado na última folha do presente documento.

O referido é verdade, do que dou fé
Mercedes - PR,

- MIRNA HAMM - Tabeliã
 KLEY HAMM - Substituto

sócio, por qualquer motivo, não lhe será permitido a renúncia enquanto não sanar todos os débitos e pendências, mesmo como dependente de outro título, caso se enquadre nesta situação. Com referência a sócios que mudaram para outros municípios, mas que tem interesse em manter o título do clube, destes não será cobrada taxa de manutenção. Relacionado aos fiados no bar do clube, foi proposto que o atraso nos pagamentos de bebidas, implicará no impedimento do sócio de participar de atividades do clube, da seguinte forma: 60 (sessenta) dias impedimento de participar no futebol e proibição de nova venda de bebidas; 90 (noventa) dias impedimento de uso da piscina e impossibilidade de locação das dependências para uso particular, após este período, o sócio fica suspenso de todas as atividades oferecidas pelo clube, e passível de sanções previstas no estatuto. Foi sugerido também alteração na forma das vendas no bar, sugerindo o uso de fichas, a ser regulamentado pela diretoria em momento oportuno, além destas, outras alterações foram propostas. Colocado em votação, foi aprovado de forma unânime. Em seguida, foi oferecido aos presentes o uso da palavra para colocações julgadas necessárias ao clube. Tendo sido proposto que para festas particulares de menor vulto ou com participação de poucas pessoas, passaria a responsabilidade da limpeza do clube, assim como os objetos utilizados na cozinha ao funcionário do clube, ficando a diretoria a definir a maneira de controlar o sistema a ser utilizado. Foi apresentada também as prioridades para o clube, para o caso da parceria surtir o efeito desejado, ficando definido, na ordem, a reforma e ampliação dos banheiros, ampliação do salão, forro e piscina. Outras alterações sugeridas como autorização para acompanhantes na piscina, utilização de bebidas trazidas de casa no bar e na piscina, foram recusadas. Será estudado para a próxima temporada, convênio com médico e realização de exames mais rigorosos para utilização da piscina, ficando ainda a diretoria responsável pela regulamentação de uso da piscina e de todas as dependências do clube, apresentando com antecedência aos sócios. Nada mais havendo, foi solicitado a secretária a leitura da ata, tendo

Comunicação
22/03/2013
1551

23 ABR 2013



AUTENTICAÇÃO

Autentico a presente cópia reprográfica, que confere com o original a mim apresentado, do que dou fé.
Mercedes - PR

17 MAR. 2010

MIRNA HAMM - Tabeliã
 KLEY HAMM - Substituto

Tabelionato Mercedes
Rua Dr. João Inácio, 387 - Centro
Mercedes - PR - Fone/Fax (45) 3256-1253
Mirna Hamm
*Válido somente com o selo de autenticidade

CARTÓRIO DE MERCEDES

CERTIFICO que o Selo de Autenticidade de Atos foi afixado na última folha do presente documento.

O referido é verdade, do que dou fé
Mercedes - PR,

- MIRNA HAMM - Tabeliã *Mirna Hamm*
 KLEY HAMM - Substituto

sua aprovação ocorrida nesta mesma reunião, ficando o Senhor. Antônio Sávio Bayer, responsável pelos tramites legais necessários. O presidente Senhor Ivan Arthur Loffy, agradeceu a presença de todos, e deu por encerrada a Assembleia, eu secretária lavrei a presente ata que vai assinada por mim e pelo presidente.

13
 190
 S.S.C.
 130

Tabionato Mercedes

 Iwan p. Loffy
 PRESIDENTE



Handwritten notes and signatures on the right side of the page, including a signature that appears to be 'Mirna Hamm'.

CARTÓRIO DE MERCEDES

CERTIFICO que o Selo de Autenticidade de Atos foi afixado na última folha do presente documento.

O referido é verdade, do que dou fé Mercedes - PR,

- MIRNA HAMM - Tabeliã
- KLEY HAMM - Substituto

AUTENTICAÇÃO
 Autentico a presente cópia reprográfica, que confere com o original a mim apresentado, do que dou fé.
 Mercedes - PR 17 MAR. 2010

- MIRNA HAMM - Tabeliã
- KLEY HAMM - Substituto

Tabionato Mercedes
 Rua Dr. João Inácio, 387 - Centro
 Mercedes - PR - Fone/Fax (45) 3266-1253
 *Válido somente com o selo de autenticidade

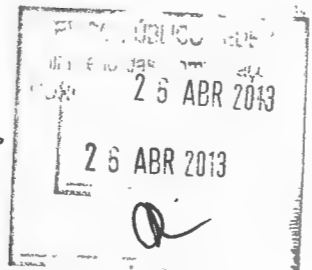

CARTÓRIO DE REGISTRO DE TÍTULOS E DOCUMENTOS E PESSOAS JURÍDICAS
 Marechal Cândido Rondon - Estado do Paraná
 Apontado sob o nº 43.776, do Protocolo nº 1A-5
 De Registro nº 3.892 do Livro nº 1A-030
 Mal. Cândido Rondon/PR de 10 de março de 2010.

[Handwritten signature]



SERVIÇO DE REGISTRO DE PESSOAS JURÍDICAS
 MIRCON IURKIV GOMES
 Oficial Registrador
 CATARINA IURKIV GOMES
 Escrevente
 Marechal Cândido Rondon - Paraná

AUTENTICAÇÃO
 Autentico a presente cópia reprográfica, que confere com o original a mim apresentado, do que dou fé.
 Mercedes-PR 17 MAR. 2010

MIRNA HAMM - Tabeliã
 KLEY HAMM - Substituto

Tabelionato Mercedes
 Rua Dr. João Inácio, 387 - Centro
 Mercedes - PR - Fone/Fax (41) 3256-1253
 *Válido somente com o selo de autenticação



MANIFESTAÇÃO DE ENTIDADES ASSOCIATIVAS E COMUNITÁRIAS.

196
Associações - SSC
das Com. # 214

O CLUBE ESPORTIVO RIO SULENSE, inscrita no CNPJ. sob o n.º 75975722/0001-60 com sede na ZINHA NORO RIO DO SUL, n.º , Bairro , na cidade de MERCEDES, Estado do PARANÁ, CEP. 85928002, Entidade sem fins lucrativos, legalmente constituída e devidamente registrada no órgão competente, vem, nos termos de que trata o subitem 7.2.4 da Norma Complementar n.º 01/2004, demonstrar o seu total apoio à iniciativa da: **ASSOCIAÇÃO COMUNITÁRIA CULTURAL 13 DE SETEMBRO**, legalmente constituída, com o CNPJ. n.º 09.113.888/0001-43, e Sede na Rua Dr. João Inácio, n.º 472, Bairro Centro, CEP. 85.998-000, na cidade de **MERCEDES - PR**, que tem por interesse executar o Serviço de Radiodifusão Comunitária, "RadCom".

Afirmo ainda que a Sede desta Entidade se situa na área pretendida para a prestação do Serviço.

Mercedes/Pr, 16 de março de 2010.

Franz Tholken
Assinatura do Representante Legal.

Nome: FRANZ THOLKEN

CPF. n.º 577.360.069-20

23 ABR 2010
a

197
COMI
2011
SEP
W

abzer a carne, Waldemar Brandt ~~etc~~ Nelson Heb
e trabalhar na ceipa Arno Wohlfahrt, tam, bem foi decidido
fazer o campeonato de bocha em dupla, para comecar
no fim do mes de agosto, inscricao Rs. 80,00 a dupla,
premios, 80% da inscricao, assim de tripla, 1º 40%
da inscricao, 2º 30% e 3º 10%. como nao tendo nada
mais a tratar, o presidente deu por encerrar a reuniao
as 14 horas e 30 minutos, com a presenca de 14 socios.
Eu como secretario, laurei a presente ata, depois apos lida
e aprovado, sera assinada pela diretoria.

Presidente, Eleno Brandt Tessorero,
Secretario, Haroldo Somtey

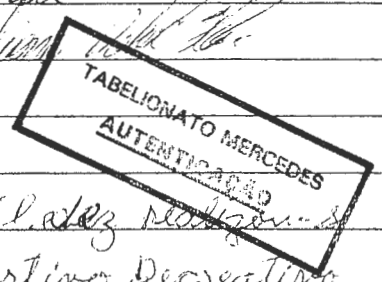

Ata da reuniao do dia 22-04-2010

Nos dois dias do mes de janeiro de dois mil e dez
mais uma reuniao no Clube (Cercuris) Esportivo Recreativo
Cultural Rio Gaulesse (Cercuris) de Novo Rio do Sul,
Município de Mercóles, Estado do Paraná. O presidente Eleno
Brandt, deu a abertura da reuniao, as 14 horas e 15 minutos,
em seguida foi lida a ata anterior, que foi aprovada e
assinada. foi ~~lida~~ dada a prestacao de conta pelo tessorero.

Conta em caixa até o dia 30-11-2009 no valor de R\$ 3.533,59.

O jogo de bocha deu a renda de Rs. 120,00, a pos foi feita a
licao da diretoria, a nova diretoria, ficou assim constituída:

Presidente: Franz Thollken, Vice Jacenir Tölken, Tessorero-
Nelson Vilmar Hech, Vice Neimar Weiss, secretario, Jorge Kündlein
Vice Arno Wohlfahrt, Conselho Discreto Wilbir Pölpke, Inoc. Wachtelz
Wlfrid ~~Kramy~~ Kramy, Suplente Arnaldo Berchinach, Olimio
Marom, Jose Pedri, como nao tendo nada a tratar o presidente
deu por encerrar a reuniao as 14 horas 50 minutos, com a presenca
de 14 socios, eu como ~~secretario~~ secretario, laurei a presente ata, depois de
lida e aprovada, sera assinada pela diretoria, Presidente

23 APR 2013



AUTENTICAÇÃO
 Autentico a presente cópia reprográfica, que confere com o original a mim apresentado, do que dou fé.
 Mercedes - PR 16 MAR. 2010

MIRNA HAMM - Tabeliã
 KLEY HAMM - Substituto

Tabelionato Mercedes
 Rua Dr. João Inácio, 387 - Centro
 Mercedes - PR - Fone/Fax (45) 3256-1253
 *Válido somente com o selo de autenticidade



Comprovante de Inscrição e de Situação Cadastral

192
 Com
 216
 10/10/1974
 RFB
 10/10/1974

Contribuinte,

Confira os dados de Identificação da Pessoa Jurídica e, se houver qualquer divergência, providencie junto à RFB a sua atualização cadastral.

 REPÚBLICA FEDERATIVA DO BRASIL CADASTRO NACIONAL DA PESSOA JURÍDICA		
NÚMERO DE INSCRIÇÃO 75.975.722/0001-60 MATRIZ	COMPROVANTE DE INSCRIÇÃO E DE SITUAÇÃO CADASTRAL	DATA DE ABERTURA 10/10/1974
NOME EMPRESARIAL CLUBE ESPORTIVO RECREATIVO E CULTURAL RIOSULENSE		
TÍTULO DO ESTABELECIMENTO (NOME DE FANTASIA) CERCURIS		
CÓDIGO E DESCRIÇÃO DA ATIVIDADE ECONÔMICA PRINCIPAL 93.12-3-00 - Clubes sociais, esportivos e similares		
CÓDIGO E DESCRIÇÃO DAS ATIVIDADES ECONÔMICAS SECUNDÁRIAS Não informada		
CÓDIGO E DESCRIÇÃO DA NATUREZA JURÍDICA 399-9 - ASSOCIACAO PRIVADA		
LOGRADOURO EST LINHA NOVO RIO DO SUL	NÚMERO SN	COMPLEMENTO BRCAO CLUBE CERCURIS
CEP 85.998-000	BAIRRO/DISTRITO RURAL	MUNICÍPIO MERCEDES
	UF PR	
SITUAÇÃO CADASTRAL ATIVA	DATA DA SITUAÇÃO CADASTRAL 28/07/1998	
MOTIVO DE SITUAÇÃO CADASTRAL		
SITUAÇÃO ESPECIAL *****	DATA DA SITUAÇÃO ESPECIAL *****	
Aprovado pela Instrução Normativa RFB nº 748, de 28 de junho de 2007.		
Emitido no dia 16/03/2010 às 16:35:13 (data e hora de Brasília).		

Voltar

A RFB agradece a sua visita. Para informações sobre política de privacidade e uso,



23 ABR 2010

1990
das Com. 217
M. P. M.
11

MANIFESTAÇÃO DE ENTIDADES ASSOCIATIVAS E COMUNITÁRIAS.

A PARÓQUIA EVANGÉLICA DE MERCEDES, inscrita no CNPJ. sob o n.º 75.598.014/0001-40, com sede na AV. DR. JOÃO INÁCIO, n.º S/N, Bairro _____, na cidade de MERCEDES, Estado do PARANÁ CEP 85998-000, Entidade sem fins lucrativos, legalmente constituída e devidamente registrada no órgão competente, vem, nos termos de que trata o subitem 7.2.4 da Norma Complementar n.º 01/2004, demonstrar o seu total apoio à iniciativa da: **ASSOCIAÇÃO COMUNITÁRIA CULTURAL 13 DE SETEMBRO**, legalmente constituída, com o CNPJ. n.º 09.113.888/0001-43, e Sede na Rua Dr. João Inácio, n.º 472, Bairro Centro, CEP. 85.998-000, na cidade de **MERCEDES - PR**, que tem por interesse executar o Serviço de Radiodifusão Comunitária, "RadCom".

Afirmo ainda que a Sede desta Entidade se situa na área pretendida para a prestação do Serviço.

Mercedes/Pr, 16 de Junho de 2010.

Moacir Carlos Fiedler
Assinatura do Representante Legal.

Nome: MOACIR CARLOS FIEDLER

CPF. n.º 225 312 899-68

[Handwritten Signature]
23 ABR 2010
[Handwritten Mark]

Comprovante de Inscrição e de Situação Cadastral

Contribuinte,

Confira os dados de Identificação da Pessoa Jurídica e, se houver qualquer divergência, providencie junto à RFB a sua atualização cadastral.

200
 2010
 2011
 2012
 2013
 2014
 2015
 2016
 2017
 2018
 2019
 2020
 2021
 2022
 2023
 2024
 2025
 2026
 2027
 2028
 2029
 2030

 REPÚBLICA FEDERATIVA DO BRASIL CADASTRO NACIONAL DA PESSOA JURÍDICA		
NÚMERO DE INSCRIÇÃO 75.592.014/0001-40 MATRIZ	COMPROVANTE DE INSCRIÇÃO E DE SITUAÇÃO CADASTRAL	DATA DE ABERTURA 09/07/1971
NOME EMPRESARIAL PAROQUIA EVANGELICA DE MERCEDES		
TÍTULO DO ESTABELECIMENTO (NOME DE FANTASIA) *****		
CÓDIGO E DESCRIÇÃO DA ATIVIDADE ECONÔMICA PRINCIPAL 94.91-0-00 - Atividades de organizações religiosas		
CÓDIGO E DESCRIÇÃO DAS ATIVIDADES ECONÔMICAS SECUNDÁRIAS Não informada		
CÓDIGO E DESCRIÇÃO DA NATUREZA JURÍDICA 399-9 - ASSOCIACAO PRIVADA		
LOGRADOURO R DR JOAO INACIO	NÚMERO S/N	COMPLEMENTO
CEP 85.998-000	BAIRRO/DISTRITO CENTRO	MUNICÍPIO MERCEDES
	UF PR	
SITUAÇÃO CADASTRAL ATIVA	DATA DA SITUAÇÃO CADASTRAL 24/12/2004	
MOTIVO DE SITUAÇÃO CADASTRAL		
SITUAÇÃO ESPECIAL *****	DATA DA SITUAÇÃO ESPECIAL *****	
Aprovado pela Instrução Normativa RFB nº 748, de 28 de junho de 2007.		
Emitido no dia 16/03/2010 às 16:25:45 (data e hora de Brasília).		

Voltar

A RFB agradece a sua visita. Para informações sobre política de privacidade e uso,

25 ABR 2010

201
219

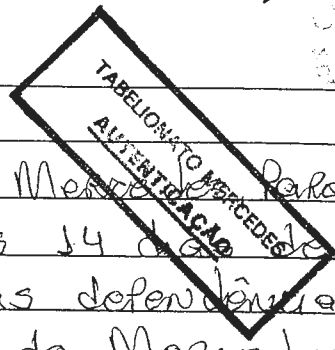

ATA 140

Reunio-se o Conselho Paroquial de Mercedes para a Assembleia Geral Ordinaria, aos 14 de dezembro de 2008, às 8:00 hrs, nas dependências da sala da OASE, na Comunidade de Mercedes.

O Presidente Sr. Moacir, fez a abertura dos trabalhos, saudando a todos e anunciando aos presentes a permanência do Pastor Diego na Paróquia, e passando a palavra aos Pastores para a Meditação. Baseada na leitura da ^{primeira} Carta do Apóstolo

Paulo aos Tessalonicenses 5. 16-27. Fez-se uma rápida verificação do número de presenças, onde a Comunidade de Mercedes teve 3 participantes, Araçoi Guari, 03, Guaira 05, Novo Horizonte 03, Novo Rio do Sul 03, Guavira 03, Sangra Forquilha 04 e do Presbitério Paroquial 09 membros. A seguir a leitura da Ata anterior pela Secretaria. Após a Pa Lauraini apresentou seu Relatório discorrendo sobre os trabalhos desenvolvidos na Paróquia, que segue em anexo. Entre o Relatório da Pa Lauraini e o P. Diego, fez-se nova verificação do número de presentes, visto algumas pessoas chegarem após o início da Assembleia. Acrescentando 02 membros a Comunidade de Mercedes, 03 de Sangra Forquilha e 01 ao Presbitério Paroquial. O P. Diego apresentou seu Relatório de atividades, também em anexo. O Presidente Sr. Moacir em seu Relatório do Presbitério Paroquial enalteceu as atividades desenvolvidas, agradecendo a todas as comunidades, que possibilitaram o sucesso nas atividades, acertando os débitos junto ao Sínodo, compra de 02 veículos novos, efetivação do segundo Pastorado e a permanência

d
n
r
b
n
c
f
n
c
c
q
d
p
k
n
r
e
t
d
n
L
E
C
P
R
O
S
S
L
d
o
A
L

ABR 2009

AUTENTICAÇÃO
Autentico a presente cópia reprográfica, que confere com o original a mim apresentado, do que dou fé.
Mercedes - PR
16 MAR. 2010
 MIRNA HAMM - Tabeliã
 KLEY HAMM - Substituto
Tabelionato Mercedes
Rua Dr. João Inácio, 387 - Centro
Mercedes - PR - Fone/Fax (45) 3256-1253
*Válido somente com o selo de autenticidade

CARTÓRIO DE MERCEDES

CERTIFICO que o Selo de Autenticidade de Atos foi afixado na última folha do presente documento.

O referido é verdade, do que dou fé
Mercedes - PR,

- MIRNA HAMM - Tabeliã
 KLEY HAMM - Substituto

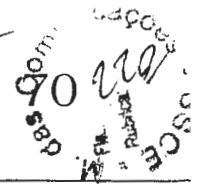

(Handwritten mark)

do P. Diego na Paróquia. O Conselho Fiscal se manifestou aprovando a Prestação de Contas, conforme Balancete de 01 de dezembro 2007 até 30 de novembro de 2008, em anexo. A vice-tesoureira Marli Bernicker fez a apresentação, digo, Prestação de Contas com um saldo de Receitas R\$ 165.278,06, Despesas R\$ 147.133,07 e Saldo em Caixa de R\$ 18.044,99.

O tesoureiro, Arlei Heinrichsen, apresentou o Orçamento da Paróquia para o ano de 2009, num total de R\$ 148.079,44. O P. Diego sugeriu aumentar as contribuições das comunidades para possibilitar a diminuição da contribuição da Comunidade de Mercedes de R\$ 48.000 para R\$ 45.000,00. Lembrando o número de membros por comunidade, verificou-se que muitas comunidades já estão com seus valores bastante alterados e que cada comunidade terá que discutir, e também conjuntamente, para que não haja injustiça. Analizando o Orçamento, chegou-se a conclusão de que não há possibilidade de diminuir o Orçado.

O Plano de Atividades para 2009, uma vez disponibilizado com antecedência às comunidades para verificação, por sugestão, será apresentado com alterações assinadas à secretaria executiva no final da Assembleia. Também que o mês de Maio será priorizado para visita dos membros pelos Pastores.

O Programa de Rádio, conforme definição anterior, e Sorteio de Comunidade, para isenção de pagamento, será a de Guaira. Houve uma pequena pausa para lanche, retornando em seguida para a continuidade dos trabalhos na elaboração das atividades para o Dia da Igreja, em 30 de maio, lembrando a História das nossas comunidades como Igreja. A seguir o Presidente leu a carta-ofício de nº 021

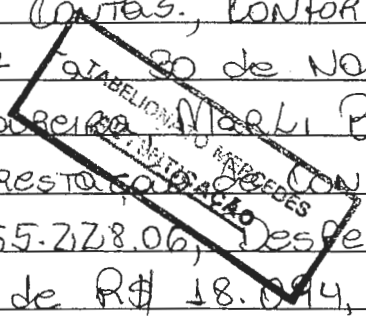

AUTENTICAÇÃO
Autentico a presente cópia reprográfica, que confere com o original a mim apresentado, do que dou fé.
Mercedes - PR
16 MAR. 2010
 MIRNA HAMM - Tabeliã
 KLEY HAMM - Substituto
Tabelionato Mercedes
Rua Dr. João Inácio, 387 - Centro
Mercedes - PR - Fone/Fax (49) 3256-1253
*Válido somente com o selo de autenticidade

CARTÓRIO DE MERCEDES

CERTIFICO que o Selo de Autenticidade de Atos foi afixado na última folha do presente documento.

O referido é verdade, do que dou fé
Mercedes - PR,

- MIRNA HAMM - Tabeliã
 KLEY HAMM - Substituto

207
24
1550

da Comunidade de Mercedes solicitando a Verificação da Permanência da Pa Lauraini nas atividades da Comunidade, Ficando acertado que a Comunidade de Mercedes deverá convocar a Assembleia Geral para o mês de Janeiro de 2009, para esclarecimentos e decisão final.

Nos assuntos das Comunidades a Comunidade de Guaiara enfatizou a Inauguração do Templo e do Trabalho dos Obreiros, Novo Horizonte, Comentar, Novo Rio do Sul, Idem, Guaiara, e Nalteceu as visitas e a Reforma da Igreja, Janga Farquilha, também comentou sobre as visitas realizadas, ARAIO Guaiá. Também comentou as visitas de ambos os Obreiros, a situação financeira organizada e os projetos de reformas junto a Comunidade, Mercedes agradeceu pelas realizações alcançadas, a contribuição em dia, desenvolvimento das demais atividades. A seguir foi apresentado os nomes para o novo Presbitério Paroquial, bem como os Representantes para o Conselho Sinodal e Núcleo Girassol, ficando aprovado da seguinte forma:

Presidente: Moacia Fidler, vice-Presidente: Valter Claus, Tesoureiro: Marli Bernicker, vice-Tesoureiro: Edison Richter, Secretária: Cacia Dumke, vice-Secretária: Adriana Luisa Schneider, Conselho Fiscal efetivo: SÍRIO ENINGER, Jairo Herberts, e Nilma Eger, Conselho Fiscal suplentes: Valdemar Brandt, Gerson Krug e Anderson Kramer. Como Representante ao Conselho Sinodal Moacia Fidler e Marli Bernicker e o Núcleo Girassol, Valter Claus e Edison Richter. Nos assuntos Gerais o P. Diego agradece-

AUTENTICAÇÃO

Autentico a presente cópia reprográfica, qua confere com o original a mim apresentado, do que dou fé.
Mercedes - PR

16 MAR. 2010

MIRNA HAMM - Tabeliã
 KLEY HAMM - Substituto

Tabelionato Mercedes
Rua Dr. João Inácio, 387 - Centro
Mercedes - PR - Fone/Fax (46) 3256-1253
*Válido somente com o selo de autenticidade

CARTÓRIO DE MERCEDES

CERTIFICO que o Selo de Autenticidade de Atos foi afixado na última folha do presente documento.

O referido é verdade, do que dou fé
Mercedes - PR,

- MIRNA HAMM - Tabeliã
 KLEY HAMM - Substituto

204
C
Circulo de Pastores de Gomin. jaques

- deu a indicação e solicitação junto a IECLB para
- permanecer na Paróquia. Convidando a todos para
e sua ordenação a ser realizada no Espírito Santo
- em data a ser definida. A seguir o Presidente pôs
em votação a permanência do P. Diego, sendo por uma
- unanimidade aprovado, bem como o envio de carta à
= IECLB. O Presidente apresentou que as férias da
15 Pastora Lauraini serão de 26 de dezembro de 2008 à
2 16 de janeiro de 2009. Definindo como local da próxima
- Assembleia a Comunidade de Novo Horizonte em 13
- de dezembro de 2009. Nada mais havendo a tratar
- encerra-se a presente ata, que lida e aprovada segue
DU assinada.

Cácia Dumke

Marcos Carlos Fiedler

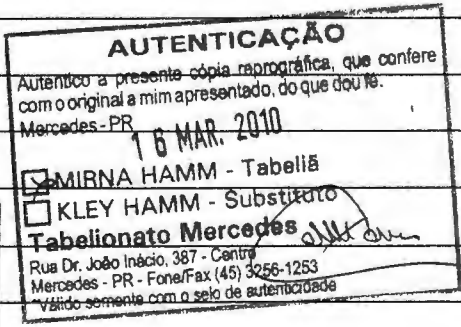

[Handwritten signature]

23 ABR 2013
[Handwritten mark]

20
M. das Comunicações - 85998000

MANIFESTAÇÃO DE ENTIDADES ASSOCIATIVAS E COMUNITÁRIAS.

A ORDEM ADECIADORA DAS SENHORAS EVANGÉLICAS - OASE
inscrita no CNPJ. sob o n.º 08.799.840/0001-78, com sede
na DR. JOÃO INÁCIO, n.º S/N,
Bairro _____, na cidade de MERCEDES, Estado do PARANÁ,
CEP. 85998000, Entidade sem fins lucrativos, legalmente constituída e
devidamente registrada no órgão competente, vem, nos termos de que trata o
subitem 7.2.4 da Norma Complementar n.º 01/2004, demonstrar o seu total
apoio à iniciativa da: **ASSOCIAÇÃO COMUNITÁRIA CULTURAL 13
DE SETEMBRO**, legalmente constituída, com o CNPJ. n.º 09.113.888/0001-
43, e Sede na Rua Dr. João Inácio, n.º 472, Bairro Centro, CEP. 85.998-000,
na cidade de **MERCEDES - PR**, que tem por interesse executar o Serviço de
Radiodifusão Comunitária, "RadCom".

Afirmo ainda que a Sede desta Entidade se situa na área pretendida
para a prestação do Serviço.

Mercedes/Pr, 16 de MARÇO de 2010.

Elfi Sasse

Assinatura do Representante Legal.

Nome: ELFI SASSE

CPF. n.º 822.205.229-20

[Handwritten Signature]
23 ABR 2010
[Handwritten Mark]

200624
 Com. de Inscrições
 RFB

Comprovante de Inscrição e de Situação Cadastral

Contribuinte,

Confira os dados de Identificação da Pessoa Jurídica e, se houver qualquer divergência, providencie junto à RFB a sua atualização cadastral.

 REPÚBLICA FEDERATIVA DO BRASIL CADASTRO NACIONAL DA PESSOA JURÍDICA			
NÚMERO DE INSCRIÇÃO 08.799.840/0001-78 MATRIZ	COMPROVANTE DE INSCRIÇÃO E DE SITUAÇÃO CADASTRAL		DATA DE ABERTURA 23/04/2007
NOME EMPRESARIAL ORDEN AUXILIADORA DAS SENHORAS EVANGELICAS - OASE DE MERCEDES			
TÍTULO DO ESTABELECIMENTO (NOME DE FANTASIA) OASE DE MERCEDES			
CÓDIGO E DESCRIÇÃO DA ATIVIDADE ECONÔMICA PRINCIPAL 94.99-5-00 - Atividades associativas não especificadas anteriormente			
CÓDIGO E DESCRIÇÃO DAS ATIVIDADES ECONÔMICAS SECUNDÁRIAS 94.91-0-00 - Atividades de organizações religiosas 94.30-8-00 - Atividades de associações de defesa de direitos sociais			
CÓDIGO E DESCRIÇÃO DA NATUREZA JURÍDICA 399-9 - ASSOCIACAO PRIVADA			
LOGRADOURO R DOUTOR JOAO INACIO	NÚMERO S/N	COMPLEMENTO ANEXO A IECLB	
CEP 85.998-000	BAIRRO/DISTRITO CENTRO	MUNICÍPIO MERCEDES	UF PR
SITUAÇÃO CADASTRAL ATIVA		DATA DA SITUAÇÃO CADASTRAL 23/04/2007	
MOTIVO DE SITUAÇÃO CADASTRAL			
SITUAÇÃO ESPECIAL *****		DATA DA SITUAÇÃO ESPECIAL *****	
Aprovado pela Instrução Normativa RFB nº 748, de 28 de junho de 2007.			
Emitido no dia 16/03/2010 às 17:38:20 (data e hora de Brasília).			

Voltar

A RFB agradece a sua visita. Para informações sobre política de privacidade e uso,



23 ABR 2013



208 251 FB
01
sep

Ata de fundação da (OASE) Ordem Auxiliadora de Senhoras Evangélicas Reunida no dia 06-06-2006 os membros da associação para escolher pessoas que irão compor a diretoria. A reunião foi coordenada pela senhora Frida Baumann. Em seguida foi feita a escolha das pessoas para compor a diretoria, que foi da seguinte maneira:

CARTÓRIO DE REGISTRO DE PESSOAS JURÍDICAS	
Marechal Cândido Rondon - Estado do Paraná	
Apontado sob o nº	29.449 do Protocolo nº A-4
De Registro nº	2.838 do Livro nº A-21
Mel. Cândido Rondon/PR	23 de abril de 2006

- Presidente: Frida Baumann
- Vice-Presidente: Hilda Kratz
- Tesoureira: Helga Felician Weber
- Vice-Tesoureira: Lili Hedryger Salamoni
- Secretaria: Leonita Knaul
- Vice-Secretaria: Araci Paphe
- Diretora Social: Silvana Eger
- Diretora Cultural: Carla Regina Salomon
- Conselheiros: Elfi Sarre e Lúcia Eger Ivanir Bruch

CARTÓRIO DE REGISTRO DE PESSOAS JURÍDICAS	
Lindson Jurky Gomes	
OFICIAL REGISTRADOR	
(Portaria nº 14/08)	
MARECHAL CÂNDIDO RONDON - PARANÁ	

A posse da nova diretoria será no dia 20-6-06 e essas pessoas acima mencionadas serão responsáveis pela elaboração do estatuto da Associação.

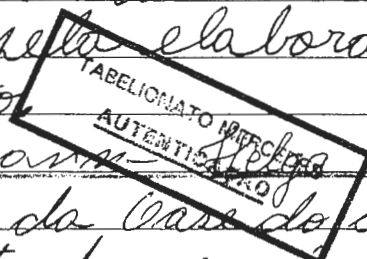

Frida Baumann, Helga Felician Weber, Leonita Knaul em reunião da Oase do dia 5 setembro lido o Estatuto da associação na presença das evangélicas que após lido discutido e assinado: Leonita Knaul, Frida Baumann, Helga Felician Weber.

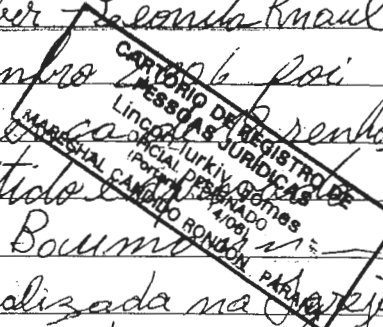

A reunião foi realizada na Igreja Evangélica de Mercedes. O nosso Estatuto da OASE deverá ser registrado o quanto antes e para isso devemos contratar os serviços de um escritório que já sabe como se faz. Nada mais havendo por fazer a Presidente encerrou a reunião e eu larguei a presente ata e assinei com a Sra. Presidente.

Frida Baumann, Helga Felician Weber, Leonita Knaul

F.B.

CARTÓRIO DE REGISTRO DE PESSOAS JURÍDICAS
Lincoln Iurkiv Gomes
OFICIAL DESIGNADO
Portaria nº 14/061
MARECHAL CÂNDIDO RONDON - PARANÁ

CARTÓRIO DE REGISTRO DE TÍTULOS E DOCUMENTOS E PESSOAS JURÍDICAS
Marechal Cândido Rondon - Estado do Paraná
Aportado sob o nº 39.448, do Protocolo nº A-4
De Registro nº 2.137 de Livro nº A-21
Marechal Cândido Rondon/PR 23 de abril de 2007.

AUTENTICAÇÃO
Autentico a presente cópia reprográfica, que confere com o original a mim apresentado, do que dou fé.
Mercedes - PR
17 MAR. 2010
 MIRNA HAMM - Tabela
 KLEY HAMM - Substituto
Tabelionato Mercedes
Rua Dr. João Inácio, 387 - Centro
Mercedes - PR - Fone/Fax (45) 3256-1253
Válido somente com o selo de autenticidade.

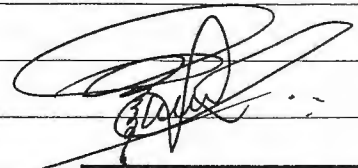

CARTÓRIO DE REGISTRO DE PESSOAS JURÍDICAS
Lincoln Iurkiv Gomes
OFICIAL DESIGNADO
Portaria nº 14/061
MARECHAL CÂNDIDO RONDON - PARANÁ

SELO FUNARPEN
TABELIONATO DE NOTAS
Nº DCZ00417
REGISTRO DE MERCEDES
MIRNA HAMM
Titular
KLEY HAMM
Substituto
Rua Dr. João Inácio, 387
Mercedes - PR

Ata nº 03 da Reunião da Casa de Mercedes
em 6 de Dezembro de 2006 as 14 horas no pavilhão
Evangelico de Mercedes reuniram-se 63 mulheres
para o encerramento da Casa do ano de 2006
Foi com a presença da Pastora Soraine foi lido
do novo roteiro da Casa 2007 o tema Natal em
família. Cantamos bastante foi feito umigo
secreto e foi muito lindo depois terminamos
com um delicioso café. E para o proximo
ano de 2007 o encerramento vai ser na comuni-
dade do Arroio Guacú. Nada mais havendo a
tratar eu Leonita Knaul lavrei a presente Ata que
após lida e aprovada sera assinada pela diretoria
Leonita Knaul Fátima Boumans - Helga Felician Weber.

Ata nº 04 da Reunião da Casa de Mercedes
em 6 de Fevereiro de 2007 as 14 horas no pavilhão
Evangelico de Mercedes na sala da Casa tivemos
o nosso primeiro encontro do ano com 11 participante
lemos no roteiro sobre o mês de Fevereiro cantamos
bastante e encerramos com a oração do pai nosso.
No dia 20-2-2007 tivemos o nosso segundo encontro da

Ca
a
car
a
nos
da
pa
em
de
de
de
ten
Faz
2:9
ga
Pa
Flo
ca
de
Ata
Sei
Pre
A
di
da
So
no
A
de
po
er
va

22 COMUNICAÇÕES
2011
M

APOIO EM FORMA DE (ABAIXO ASSINADO) FIRMADO PELOS MEMBROS DA DIRETORIA EXECUTIVA E ASSOCIADOS, DA: ASSOCIAÇÃO COMUNITÁRIA CULTURAL 13 DE SETEMBRO, CONTENDO DADOS PESSOAIS E ASSINATURA.

=**ROMALDO HAMM**, brasileiro, casado, advogado, portador do CPF. n.º 482.711.019-00, residente na Rua Dr. João Inácio, s/n, B. Centro, Mercedes-Pr.
Assinatura: Romaldo Hamm

=**ERNI BRUNO GRAUNKE**, brasileiro, casado, taxista, portador do CPF. n.º 119.468.819-53, residente na Rua Dr. João Inácio, n.º 601, B. Centro, Mercedes-Pr.
Assinatura: Erni B. Graunke

=**VILSON MONSTER**, brasileiro, casado, comerciante, portador do CPF. n.º 501.158.559-04, residente na Rua Dr. Mário Tota, n.º 220, B. Centro, Mercedes-Pr.
Assinatura: Vilson Monster

=**ROSA ÂNGELA RAUBER**, brasileira, casada, comerciante, portadora do CPF. n.º 546.265.289-53, reside na Rua Dr. João Inácio, n.º 472, B. Centro, Mercedes-Pr.
Assinatura: Rosa Ângela Rauber

=**LURDES HAMM FARO**, brasileira, casada, comerciante, portadora do CPF. n.º 428.146.269-49, residente na Rua Luiz Lorenzoni, n.º 431, B. Centro, Mercedes-Pr.
Assinatura: Lurdes Hamm Faro

=**MARIA JOSÉ LEANDRO**, brasileira, solteira, maior, do lar, portadora do CPF. n.º 039.818.449-63, Reside na Rua Luiz Lorenzoni, n.º 361, B. Centro, Mercedes - Pr.
Assinatura: Maria José Leandro

=**EDSON WEISS**, brasileiro, casado, agricultor, portador do CPF. n.º 886.509.369-20, residente na Linha Sanga Mate, s/n, na cidade de Mercedes - Pr
Assinatura: Edson Weiss

=**ALE JUNIOR LIMBERGER**, brasileiro, solteiro, maior, funcionário despachante, portador do CPF. n.º 066.040.709-48, residente na Av. João XXIII, s/n, B. Centro, Mercedes - Pr.
Assinatura: Ale Junior Limberger

23 ABR 2013

209
Comunicações

=**ENOMAR SOLANE HECK**, brasileiro, casado, estofador, portador do CPF. n.º 772.747.259-04, reside na Rua Francisco Martins, s/n, B. Bela Vista, Mercedes – Pr.

Assinatura: 

=**RAFAEL HAMM FARO**, brasileiro, casado, comerciante, portador do CPF. n.º 042.698.229-02, reside na Rua Luiz Lorenzoni, s/n, B. Centro, Mercedes – Pr.

Assinatura: 

=**ANTONIO WEBER**, brasileiro, casado, marceneiro, portador do CPF. n.º 512.937.739-72, reside na Rua Bernardo Garcez, n.º 173, B. Centro, Mercedes-Pr.

Assinatura: 

=**MARLISE BLAUSIUS**, brasileira, solteira, maior, frentista, portadora do CPF. n.º 662.592.909-34, residente na Rua João XXIII, n.º 399, B. Centro, Mercedes – Pr.

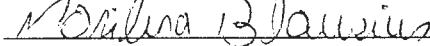
Assinatura: 

=**DORLAI VILSON LEONARDT**, brasileiro, casado, empresário, portador do CPF. n.º 466.975.009-72, reside na Rua João XXIII, n.º 473, B. Centro, Mercedes-Pr.

Assinatura: 

=**ELIAS DA SILVA DE OLIVEIRA**, brasileiro, solteiro, maior, pedreiro, portador do CPF. n.º 075.053.019-77, Reside na Rua Dr. João Inácio, s/n, B. centro, Mercedes-Pr.

Assinatura: 

=**RODRIGO WEBER**, brasileiro, solteiro, maior, auxiliar de marceneiro, portador do CPF. n.º 071.906.259-41, reside na Rua Bernardo Garcez, n.º 173, B. Centro, Mercedes – Pr.

Assinatura: 

=**DANIELLA ANTUNES DE ANDRADE**, brasileira, solteira, maior, balconista, portadora do CPF. n.º 088.135.579-81, residente na Rua Dr. João Inácio, s/n, B. Centro, Mercedes – Pr.

Assinatura: 

OBS: TODOS RESIDENTES NA CIDADE DE MERCEDES-PR
CPF. 85.998-000

23 ABR 2013
2

Ao.
MINISTÉRIO DAS COMUNICAÇÕES.
Secretaria de Serviços de Comunicação Eletrônica.
= Radiodifusão Comunitária =
Esplanada dos Ministérios – Bloco - R Anexo B - Sala 300

BRASILIA - DF.

CEP. 70.044-900

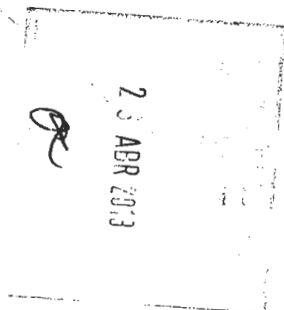

De.

ASSOCIAÇÃO COMUNITÁRIA CULTURAL 13 DE SETEMBRO.

Rua Dr. João Inácio, n.º 472

Bairro Centro

MERCEDES - PARANÁ

CEP. 85.998-000

Ministério das Comunicações
Secretaria de Processos de Comunicação Eletrônica
Radiodifusão Comunitária

Mese B - pag 300

Índia - DF.
70.044-900

DBB Com
M
49
acbes - SCS

SEDEX
CORREIOS
MANDOU, CHEGOU.

SK 62091751 8 BR

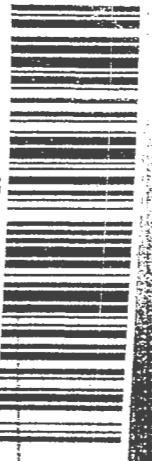



versão 2.4a

Lista de Resultados - Processos

UF	Localidade	Aviso	No. Processo	Entidade / Representante	Status
PR	Mercedes	29	53000.007561/09	09.113.888/0001-43 - ASSOCIAÇÃO COMUNITÁRIA, CULTURAL 13 DE SETEMBRO 482.711.019-00 - Romaldo Hamm	EM ANÁLISE INICIAL 207
PR	Mercedes	29	53000.014158/10	77.805.372/0001-10 - ASSOCIAÇÃO DOS MORADORES E AMIGOS DE MERCEDES - AMAM 624.141.519-00 - Vilson Martins	EM ANÁLISE INICIAL 207
PR	Mercedes	25	53000.070469/07	09.113.888/0001-43 - ASSOCIAÇÃO COMUNITÁRIA CULTURAL 13 DE SETEMBRO 482.711.019-00 - Romaldo Hamm	CONCLUÍDO E ARQUIVADO 228

3 itens.

1

23 ABR 2013

27/9/2010



MINISTÉRIO DAS COMUNICAÇÕES
SECRETARIA DE SERVIÇOS DE COMUNICAÇÃO ELETRÔNICA
DEPARTAMENTO DE OUTORGA DE SERVIÇOS
RADIODIFUSÃO COMUNITÁRIA

DESPACHO CONTAGEM DE MANIFESTAÇÃO EM APOIO-
PARTICIPANTE DE AVISO

PROCESSO: 53000.007.561/09
 LOCALIDADE: Magé - PR /UF: _____
 ENTIDADE: Assoc. Comunit. Cultural 13 de setembro
 Aviso : 29º Publicação no DOU do dia : / / Prazo expirou em: / /

Frente a análise inicial, cuja 1ª fase inclui a validação das manifestações em apoio apresentadas pela entidade requerente, em atendimento ao Aviso de habilitação acima especificado, constatou-se que a entidade conta com os seguintes apoios válidos:

I – MANIFESTAÇÕES DE APOIO

1 – Manifestação de apoio individual contendo o nome, o número da identidade, o endereço do domicílio ou residência e a assinatura do declarante.	Sim	Não
<p>Soma das manifestações individuais apresentadas</p> <p>Obs: São válidas apenas as manifestações completamente preenchidas e devidamente assinadas, entendendo-se que:</p> <p>- Endereçamento válido é aquele que indica o logradouro, validando-se até os que apenas indicam como nº da casa o termo s/nº.</p> <p>- Assinatura válida pode ser rubricada ou conter apenas o nome e sobrenome completos.</p>	X	Quantidade declarada
		Quantidade validada
<p>PONTUAÇÃO PONDERADA TOTAL: X 1</p>	17	
<p>Obs: não foram validadas as manifestações às fls _____, considerando a falta de _____.</p>		

2 - Manifestação de apoio coletiva , apresentada sob a forma de abaixo-assinado, contendo o nome, o número da identidade, o endereço do domicílio ou residência, o Código de Endereçamento Postal (CEP) e a assinatura de cada declarante.	Sim	Não
	X	
Soma das assinaturas constantes das manifestações de apoio coletivas, apresentadas sob a forma de abaixo-assinado. Obs: São válidas apenas as manifestações completamente preenchidas e devidamente assinadas, entendendo-se que: - Endereçamento válido é aquele que indica o logradouro, validando-se até os que apenas indicam como n° da casa o termo s/n°. - Assinatura válida pode ser rubricada ou conter apenas o 1° nome do declarante ou mesmo aquela assinatura que está no mesmo campo da indicação do nome. - o CEP é opcional .	Quantidade declarada	
	Quantidade validada	
	723 + 34	
PONTUAÇÃO PONDERADA TOTAL:	X 1	723 = 757
Obs: não foram validadas as manifestações às fls _____, considerando a falta de _____		

	Sim	Não
3 – Manifestação de apoio apresentada por entidades associativas e comunitárias , legalmente constituídas e sediadas na área pretendida para a execução do Serviço, contendo a denominação da entidade apoiadora, o endereço da sede, o Código de Endereçamento Postal (CEP) e assinatura do representante legal.	X	
<p>Soma das manifestações de apoio das entidades associativas e comunitárias apresentadas.</p> <p>Obs: São válidas apenas as manifestações completamente preenchidas, devidamente assinadas e acompanhadas do comprovante de inscrição junto à Receita (CNPJ) e a Ata de eleição ou posse do representante legal que assinou, devidamente registrada. Entendo-se que:</p> <ul style="list-style-type: none"> - Endereçamento válido é aquele que indica o endereço completo da sede, com logradouro e complemento. - CNPJ válido é aquele em que há a cópia impressa do site da receita e cujo nº é o mesmo declarado. - Assinatura válida pode ser a rubrica do representante ou conter ao menos o nome e o sobrenome completo, e cujo nome se confunda com o constante do termo de posse ou Ata de eleição apresentada. - o CEP é opcional. - O termo de posse ou ata de eleição devem contar pelo menos com a indicação do registro junto a um Cartório, não sendo obrigatória a sua cópia autenticada. 	Quantidade declarada	
	Quantidade validada	15
PONTUAÇÃO PONDERADA TOTAL:	X 5	75
Obs: não foram validadas as manifestações às fls _____, considerando a falta de _____		

4 - Manifestação de apoio dos associados da entidade requerente comprovada por meio de assinaturas constantes de Ata de Assembléia Geral, convocada especialmente para manifestar apoio à iniciativa de requerer a autorização para execução do Serviço de Radiodifusão Comunitária.	Sim <input checked="" type="checkbox"/>	Não <input type="checkbox"/>
Soma das assinaturas constantes da Ata de Assembléia Geral. Obs: São válidas apenas, as manifestações dos associados que preencheram todos os seus dados ao final da Ata, devidamente assinadas e cuja Ata esteja registrada. - Dados válidos dos associados: Nome e assinatura, endereço, RG ou CPF; - Ata válida: Registrada em Cartório.	Quantidade declarada Quantidade validada 0	
PONTUAÇÃO PONDERADA TOTAL:	X 2 0	
Obs: não foram validadas as manifestações às fls _____, considerando a falta de _____. <i>4 vez que não apresentou ata de IAG</i>		

NÚMERO TOTAL DE MANIFESTAÇÕES VALIDAS:

Total Individuais	Total Coletivas	Total Entidades de	Total Associados dos	SOMA TOTAL DE MANIFESTAÇÕES VALIDADAS
17	757	75	0	849

II – ACORDO PARA ASSOCIAÇÃO DAS ENTIDADES INTERESSADAS

Caso exista, mais de uma entidade interessada na execução do Serviço na mesma área de interesse, a requerente declara que concorda em tentar associar-se às demais entidades.	Sim <input checked="" type="checkbox"/>	Não <input type="checkbox"/>
--	---	--



Deste modo, considerando a validação das manifestações em apoio apresentadas, tão logo estejam definidas as áreas de execução possíveis, considerando o interesse das entidades que porventura sejam concorrentes ao interesse desta entidade, esta Coordenação decidirá sobre o encaminhamento de ofícios de tentativa associativa, sobrestamento ou arquivamento, dependendo da caracterização das requerentes, frente à documentação apresentada, especialmente os atos constitutivos.

Brasília, 30 de 09 de 2001.

Analista Responsável / Siape: 
SERAC/DEBAC/DEOC/SC
Chefe de Serviço de Radiodifusão Comunitária
Mail 1338925
Lúclena Coelho Costa

25 ABR 2013

MINISTÉRIO DAS COMUNICAÇÕES
SECRETARIA DE SERVIÇOS DE RÁDIO DIFUSÃO
DEPARTAMENTO DE OUTORGA DE SERVIÇO DE RÁDIO DIFUSÃO
ROTEIRO DE TRIAGEM E SELEÇÃO DE RADCOM

SE-M. das Com. de
 Fls. 235
 Rubrica

Identificação do Processo

Número: 53000.007561/09 Localidade/UF: Mercedes/PR
 Entidade: ASSOCIAÇÃO COMUNITÁRIA, CULTURAL 13 DE SETEMBRO
 Aviso: 29 Publicação: 05/02/2010 Prazo: 22/03/2010 Canal: 200

Processo					
1.	A Entidade é uma:	Associação			
2.	Requerimento de Solicitação?	Sim			
3.	A Entidade tem por objetivo a execução de Serviço de Radiodifusão?	Sim			
4.	O Estatuto e Atas estão registrados no órgão competente?	Sim			
ata de fundação fls. 27 estatuto social fls. 17 a 26					
5.	Os Estatutos ou Atos Constitutivos da entidade atendem o Art 11º da Lei nº 9.612?	Sim			
6.	Comprovante de que obteve o assentimento prévio do Gabinete de Segurança Institucional da Presidência da República?	Não se Aplica			
7.	Manifestações de apoio à iniciativa, formulada por entidades associativas e comunitárias, legalmente constituídas e sediadas na área retendida para a prestação do Serviço ou, no caso de localidades cuja área urbana estiver circunscrita a um círculo com raio menor ou igual a 3,5 Km, sediadas na área urbana da localidade, firmada por pessoas naturais ou jurídicas que tenham residência, domicílio ou	Sim			
8.	Declaração, assinada pelo representante legal, constando, se for o caso, a denominação de fantasia da entidade?	Sim			
fls. 50					
9.	Declaração, assinada pelo representante legal da entidade, de que todos os dirigentes residem na área da comunidade a ser atendida pela estação ou na área urbana da localidade, conforme o caso?	Sim			
fls. 47					
10.	Declaração, assinada pelo representante legal, de que a entidade não é prestadora de qualquer modalidade de Serviço da Radiodifusão, inclusive comunitária, ou de qualquer serviço de distribuição de canais de televisão mediante assinatura, bem como de que a entidade não tem como integrante de seus quadros de sócios e de administradores pessoas que, nestas condições participem de outra entidade detentora de outorga para a execução de qualquer dos serviços mencionados?	Sim			
fls. 49					
11.	Nº de Inscrição no CNPJ(CGC)?	Sim			
fls 13					
12.	Quadro Diretivo da Associação ou Fundação	Mandato: 03 anos		Validade: 13/09/2010	
	Nome do Dirigente	CPF	Cargo	Maioridade / Emancipação	Nacionalidade
Declaracao					
o quadro diretivo restou prejudicado vez que o mandato da diretoria expirou aos 13/09/2010					
13.	Conclusão da Análise				
a entidade está apta a análise jurídica vez que conta com maior número de manifestações em apoio que seu concorrente que foi sobrestado, desta forma, deverá encaminhar nova ata de eleição e alteração estatutária					



Luciana
 Luciana Coelho Costa
 RadCom
 Chefe do Serviço de Inovação e Atualização
 SERACOM/RAD/DEOC/SC

23 ABR 2013

MINISTÉRIO DAS COMUNICAÇÕES
SECRETARIA DE SERVIÇOS DE RÁDIO-DIFUSÃO
DEPARTAMENTO DE OUTORGA DE SERVIÇO DE RÁDIO-DIFUSÃO
ROTEIRO DE TRIAGEM E SELEÇÃO DE RADCOM



Identificação do Processo

Número: 53000.007561/09 Localidade/UF: Mercedes/PR
Entidade: ASSOCIAÇÃO COMUNITÁRIA, CULTURAL 13 DE SETEMBRO
Aviso: 29 Publicação: 05/02/2010 Prazo: 22/03/2010 Canal: 200

(Analista)

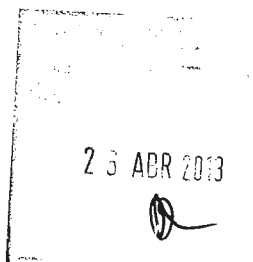

CGE-M. das Com.
RUBRICA
237
12
1600E

MINISTÉRIO DAS COMUNICAÇÕES
SECRETARIA DE SERVIÇOS DE COMUNICAÇÃO ELETRÔNICA
DEPARTAMENTO DE OUTORGA DE SERVIÇOS
Esplanada dos Ministérios – Bloco “R” – 3º andar - anexo oeste - sala 300 – 70044-900 – Brasília/DF
Fone: (61) 3311-6177 – Fax: (61) 311-6617

Ofício nº 5909 /2010/RADCOM/DOS/SSCE-MC

Brasília, 4 de outubro de 2010.

Ao Senhor
ROMALDO HAMM
Associação Comunitária, Cultural 13 de Setembro
Rua DR. João Inácio, nº 472, Centro
85.998-00 – Mercedes-PR

Assunto: **Solicitação de Documentação**

Senhor Representante,

Tendo em vista a análise realizada no processo n.º 53000.007561/09, na localidade de Mercedes-PR, no qual essa Entidade requer autorização para execução do Serviço de Radiodifusão Comunitária e considerando a documentação já apresentada pela requerente, solicitamos a V. Sª que sejam enviados os seguintes documentos:

DOCUMENTAÇÃO JURÍDICA:

1) Em atenção à COTA Nº 261/2010/DPF/CGCE/CONJUR-MC/AGU, que solicita a adoção de medidas necessárias à verificação da idoneidade dos dirigentes das entidades que forem consideradas aptas à execução do serviço de radiodifusão comunitária, essa Associação deverá encaminhar os seguintes documentos relativos aos dirigentes associativos:

- Certidão de feito criminal da justiça estadual e federal dos últimos 05(cinco) anos do local de residência, de todos os diretores ou cargos similares.

2) **cópia do Estatuto Social**, na íntegra, legível e modificado em respeito ao disposto nos subitens 7.2.1 e alíneas e 7.2.1.1 da Norma Complementar 01/2004, **constando as alterações estatutárias abaixo elencadas e devidamente averbadas junto ao registro inicial do Estatuto Social, no Livro “A” do Registro de Pessoas Jurídicas ou microfilmado em Pessoas Jurídicas:**

1 – inclusão dentre seus objetivos sociais das finalidades do Serviço de Radiodifusão Comunitária conforme incisos I a V do art. 3º da Lei nº 9.612, de 1998;

2 - adequação do dispositivo que indica as determinações dispostas no Código Civil, no caso de associações, art. 59 caput e parágrafo único da Lei nº 10.406, de 10 de janeiro de 2002, alterada pela Lei 11.127, de 28/06/2005, “que as alterações estatutárias e/ou destituição dos administradores serão tratadas em Assembléia especialmente convocada para esse fim”; “o quorum mínimo para as Assembléias; “os critérios de eleição dos

– DOS/SSCE-MC

23 ABR 2013
a

administradores; “que será assegurado a 1/5 (um quinto) dos associados o direito de promover a convocação dos órgãos deliberativos

3 - indicação de que apenas farão parte da Diretoria Executiva os brasileiros natos ou naturalizados há mais de 10 (dez) anos e maiores de 18 anos ou emancipados, de que os dirigentes não poderão estar no exercício de mandato eletivo que lhes assegure imunidade parlamentar ou função da qual decorra foro especial;

Obs: a redação do estatuto social gerou dúvidas no momento da análise, desta forma, a entidade deverá adequá-lo conforme a Norma nº 01/2004 e modelo anexo.

3) cópia da Ata de eleição dos atuais dirigentes da Entidade devidamente registrada, constando todos os cargos elencados no(s) art(s) 3º § 4º do Estatuto Social, tendo em vista que o mandato de 03 anos, relativo à última diretoria, expirou aos 13/09/2010, e havendo alterações na composição do Quadro Diretivo, que os novos membros encaminhem as declarações e documentos referentes ao subitem 7.1, alíneas “e” e “i” da Norma Complementar nº 01/2004;

Será facultado a essa entidade, no prazo de 30 (trinta) dias contados do recebimento deste ofício que está sendo acompanhado de AR Postal (Aviso de recebimento), apresentar os itens solicitados sob pena de arquivamento do processo.

Outrossim, informamos que o referido prazo poderá ser prorrogado, por uma única vez, por igual período, desde que a requerente apresente, no prazo para cumprimento das exigências, uma solicitação formal neste sentido e ainda, toda a documentação enviada deverá ser apresentada no original ou em cópia autenticada, conforme determinação disposta no subitem 7.3 da Norma Complementar 01/2004.

Atenciosamente,

CARLOS ALBERTO FREIRE RESENDE
Diretor do Departamento de Outorga de Serviços

1

2

3

29º Exig.

61

SOLICITAÇÃO PARA JUNTADA DE DOCUMENTOS

Comunicações
2010
Rubrica
SCE-M

Ao. **MINISTÉRIO DAS COMUNICAÇÕES.**
Secretaria de Serviços de Comunicação Eletrônica.
Att. Diretor do Departamento de Outorga de Serviços.
Brasília - DF.

MINISTÉRIO DAS COMUNICAÇÕES
BRASÍLIA - DF

53000 059554/2010-60

SEAPA/SCE

19/11/2010-09:15

Assunto: Documentação para atender o Ofício do MC. n.º 5909 de 04/10/2010

Entidade.: **ASSOCIAÇÃO COMUNITÁRIA CULTURAL 13 DE SETEMBRO.**

Processo n.º 53000.007561/2009

Cidade.....: MERCEDES - Paraná.

Em atendimento as solicitações feitas por meio do Ofício acima mencionado, para seja enviado ao MC "**Documentações**" que serão anexadas ao Processo de Habilitação da: **ASSOCIAÇÃO COMUNITÁRIA CULTURAL 13 DE SETEMBRO**, devidamente constituída e localizada na Rua Dr. João Inácio, n.º 472, Bairro Centro, CEP. 85.998-000, na Cidade de Mercedes - Pr; Comunicamos que estamos encaminhando anexo:

I)-Cópia (autenticada) do Novo Estatuto Social (constando todas as modificações e alterações Estatutárias. → 01 a 14

II)-Cópia (autenticada) da Ata de Eleição e Posse na Nova Diretoria eleita para o período de 13/09/2010 a 13/09/2013. → 15 a 22

III)-Certidões de feito Criminal da Justiça Estadual e Justiça Federal dos 07 Membros Eleitos da nova Diretoria. → 23 a 43

IV)-Declaração de Fiel-Cumprimento, assinada pelo novos Diretores Eleitos. → 44

V)- Cópia (autenticada) de documentos pessoais dos 07 novos Diretores eleitos. → 45 a 59

Esperamos que toda a documentação esteja correta e em conformidade com as Leis, Decretos e Normas do Ministério das Comunicações e Aguardamos o parecer favorável para a liberação de funcionamento da Emissora "RadCom".

Mercedes/Pr, 25 de Outubro de 2010.

DOCUMENTO ANEXADO
NESTA DATA
23/11/10
Rosa Rauber

Presidente da Associação.
ROSA ANGELA RAUBER.

CPF. n.º 546.265.289-53 ABR 2013

TOTAL → 59 Páginas

SEDE
[Signature]

01

2
SSE-M
Fls. 240
Rubrica
COMUNICAÇÕES

REQUERIMENTO

AO.
CARTÓRIO DE REGISTRO, DE PESSOAS JURÍDICAS.

A ASSOCIAÇÃO COMUNITÁRIA, CULTURAL 13 DE SETEMBRO, Entidade Civil e sem fins lucrativos, devidamente constituída com Sede e endereço para correspondência, cito à Rua Dr. João Inácio, n.º 472, Bairro Centro, CEP. 85.998-000, na cidade de Mercedes, Estado do Paraná, através da representante legal, vem solicitar deste órgão competente, que seja Registrado no (Livro-A, Pessoas Jurídicas) a **ATA de ASSEMBLÉIA GERAL EXTRAORDINÁRIA para ALTERAÇÃO ESTATUTÁRIA, no ESTATUTO SOCIAL**, juntamente com o **EXTRATO constando as alterações e o ESTATUTO SOCIAL**, devidamente alterado da Entidade.

Para surtir efeitos legais, perante o Órgão do Ministério das Comunicações, o mesmo terá que ser Registrado no (Livro-A- Pessoa Jurídica), conforme determina a Lei n.º 6.015/73, em seus artigos 114, inciso I e 116, inciso I, e disposto nos Subitens 7.2.1 e Alineas, e 7.2.1.1 da Norma Complementar 1/2004..

Nestes Termos,
P. Deferimento.

Mercedes/Pr, 27 de Outubro de 2.010.

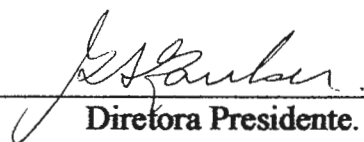

Diretora Presidente.
ROSA ANGELA RAUBER.
CPF. n.º 546.265.289-53

23 ABR 2013



TABELONATO DE NOTAS

[Handwritten signature]



AUTENTICAÇÃO

CERTIFICO e dou fé que a presente cópia está conforme o original que me foi apresentado nesta data.

TABELIONATO NARDELLO
MARECHAL CÂNDIDO RONDON - PR
R. 7 de Setembro, 1325 - F.Fac.: (41) 3284-2118

M. C. RONDON *[Handwritten Signature]* 05 NOV. 2010 PR

- FÁRIDA NARDELLO - Tabeliã
- GIAN FRANCO NARDELLO ROTTA
- AMÉLIA HACKBARTH
- VILMAR DINNEBIER
- BÁRBARA C. AULER EVANGELISTA
- ERCILIA MARIA NARDELLO

Escreventes Juramentados





REPÚBLICA FEDERATIVA DO BRASIL
SERVIÇO DE REGISTRO DE PESSOAS JURÍDICAS

Rua Dom João VI, nº: 821, sala 03, Edifício Veneza
Caixa Postal 15, CEP: 85.960.000
Marechal Cândido Rondon / Estado do Paraná

LINCON IURKIV GOMES
Oficial Registrador

SERVIÇO DE REGISTRO DE
PESSOAS JURÍDICAS

LINCON IURKIV GOMES
Oficial Registrador

CATARINA IURKIV GOMES
Escrivente

Marechal Cândido Rondon - Paraná

CERTIDÃO:

Eu, LINCON IURKIV GOMES, Oficial Registrador do Serviço de Registro de Títulos e Documentos e Pessoa Jurídica, desta cidade e Comarca de Marechal Cândido Rondon / Estado do Paraná.

CERTIFICO, a pedido da pessoa interessada, que em data de ((05/11/2010)), foi feito o registro da *****PRIMEIRA ALTERAÇÃO DO ESTATUTO SOCIAL da ***ASSOCIAÇÃO COMUNITÁRIA, CULTURAL 33 DE SETEMBRO*****, com sede na Rua Dr. João Inácio, nº: 472, centro, situado no Município de Mercedes-PR, comarca de Marechal Cândido Rondon - Estado do Paraná, sob o nº 2.987, do Livro A / 032, de Registro de Pessoas Jurídicas, ficando devidamente arquivado neste Ofício os documentos exigidos pelos artigos 114 e 119 da Lei 6.015 de 31 de dezembro de 1973. Certifico, ainda, que ficaram arquivados neste Ofício de Registro de Pessoas Jurídicas da Comarca de Marechal Cândido Rondon todos os documentos exigidos pela Lei 6.015 de 31/12/1973(LRP). Eu, _____, (Lincon Iurkiv Gomes), Oficial Registrador.

O REFERIDO É VERDADE E DOU FÉ

Marechal Cândido Rondon/PR, 05 de novembro (11) de 2010.

LINCON IURKIV GOMES
Oficial Registrador

SERVIÇO DE REGISTRO DE
PESSOAS JURÍDICAS

LINCON IURKIV GOMES
Oficial Registrador

CATARINA IURKIV GOMES 23 ABR 2010
Escrivente

Marechal Cândido Rondon - Paraná

02
3
SCE-M. das Comarca
Fls. 245
Rubrica:

TABELIONÁRIO DE NOTAS E
N
Fátima Rardol
TABELIA
Cma/Ex:



AUTENTICAÇÃO

CERTIFICO e dou fé que a presente cópia está conforme o original que me foi apresentado nesta data.

TABELIONATO NARDELLO
MARECHAL CÂNDIDO RONDON - PR
R. 7 de Setembro, 1303 - F/ Fax: (45) 3254-2418

M. C. Rondon

05 NOV 2010

PR

- FÁRIDA NARDELLO - Tabellã
- GIAN FRANCO NARDELLO ROTTA
- AMÉLIA HACKBARTH
- VILMAR DINNEBIER
- BÁRBARA C. AULER EVANGELISTA
- ERCILIA MARIA NARDELLO

Escreventes
Juramentados



03



ATA DA ALTERAÇÃO ESTATUTÁRIA.

ATA DE ASSEMBLÉIA GERAL EXTRAORDINÁRIA, PARA ALTERAÇÃO ESTATUTÁRIA NO ESTATUTO SOCIAL DA: ASSOCIAÇÃO COMUNITÁRIA, CULTURAL 13 DE SETEMBRO.

Aos 25 (vinte e cinco) dias do mês de Outubro de 2.010, às 19,30 horas, cito à Rua Dr. João Inácio, n.º 472, Bairro Centro, CEP.85.998-000, na cidade de Mercedes, Estado do Paraná reuniram-se em Assembléia Geral Extraordinária, os senhores membros da Diretoria Executiva da ASSOCIAÇÃO COMUNITÁRIA, CULTURAL 13 DE SETEMBRO, associados, autoridades e convidados, conforme Edital de Convocação n.º 002/2010, para deliberarem sobre o seguinte assunto colocado em pauta: Discussão e aprovação da Alteração estatutária no Estatuto Social da Entidade, conforme solicitação feita através do Ofício do Ministério das Comunicações com o numero 5909/2010/RADCOM/DOS/SSCE-MC, de 04 de Outubro de 2010; O qual o novo Estatuto Social, após as alterações, ficou constando o seguinte: No **Artigo Primeiro**, foi incluso o **Parágrafo Sétimo**; No **Artigo Segundo**, foi excluído parte final do texto, do **Parágrafo Segundo**; No **Artigo Terceiro**, o **Parágrafo Quarto**, ficou como **Parágrafo Terceiro**, uma vez que no Estatuto anterior, não constava **Parágrafo Segundo**, e neste novo **Parágrafo Terceiro**, foi modificado (alterado) parte do texto; Ainda no **Artigo Terceiro**, foi incluído o **Parágrafo Oitavo**; No **Artigo Quarto**, foi substituído (modificado) o texto do **Parágrafo Sétimo**; Também foi substituído (modificado) o texto do **Artigo Oitavo**; No **Artigo Décimo Sétimo**, o texto do **Parágrafo Terceiro**, ficou constando como letra a), sendo que neste mesmo **Parágrafo Terceiro**, foi incluído mais um texto, que ficou como **Parágrafo Terceiro – letra b)**; E foi incluído no Novo Estatuto Social devidamente Alterado, mais um **Artigo**, ou seja, foi incluído o **Artigo Vigésimo Terceiro**; Ficando os demais **Capítulos, Artigos, Parágrafos, Incisos e Alíneas**, sem modificações. O estatuto Social com as novas alterações, foi aprovado por unanimidade. Sem mais assuntos a serem tratados, deu-se por encerrada a Assembléia, dando um tempo de 15 minutos para que fosse redigido esta Ata, juntamente com o extrato da Alteração e o novo Estatuto Social, devidamente alterado, o qual eu **Enomar Solane Heck**, como Secretário, transcrevi a mesma que vai assinada por mim e pela Presidente da ASSOCIAÇÃO COMUNITÁRIA, CULTURAL 13 DE SETEMBRO.

Mercedes/Pr, 25 de Outubro de 2010.

Diretora Presidente.
ROSA ANGELA RAUBER.
CPF. n.º 546.265.289-53

Primeiro Secretário.
ENOMAR SOLANE HECK.
CPF. n.º 772.747.259-04

= A Presente ATA confere com a Original transcrita no Livro-Ata.

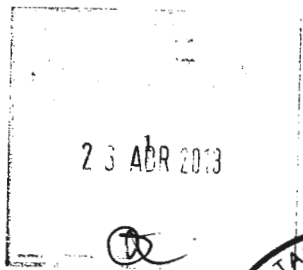

12



AUTENTICAÇÃO

CERTIFICO e dou fé que a presente
cópia está conforme o original que me
foi apresentado nesta data.

TABELIONATO NARDELLO
MARECHAL CÂNDIDO RONDON - PR
R. 7 de Setembro, 1303 - F.Fax: (45) 3254-2418

M. C. Rondon 05 NOV. 2010 PR

- FÁRIDA NARDELLO - Tabelião
- GIAN FRANCO NARDELLO ROTA
- AMÉLIA HACKBARTH
- VILMAR DINNEBIER
- BÁRBARA C. AULER EVANGELISTA
- ERCILIA MARIA NARDELLO

Escreventes
Juramentados



04

13
2
das Comunicações
Rubrica
SSCE-M

EXTRATO DA ALTERAÇÃO ESTATUTÁRIA DA ASSOCIAÇÃO.

ASSOCIAÇÃO COMUNITÁRIA, CULTURAL 13 DE SETEMBRO

Rua Dr. João Inácio, n.º 472, Bairro Centro, CEP. 85.998-000 – Mercedes – Pr

Extrato com os itens alterados do estatuto Social.

Artigo Primeiro – Foi incluso um Parágrafo, ou seja, **Parágrafo Sétimo**, que ficou redigido da seguinte forma:

Parágrafo Sétimo: A ASSOCIAÇÃO COMUNITÁRIA, CULTURAL 13 DE SETEMBRO. Tem por objetivo “Executar o Serviço de Radiodifusão Comunitária” bem como:

I – Beneficiar a Comunidade com vista a:

- a) Dar oportunidade a difusão de idéias, elementos de cultura, tradições e hábitos sociais da comunidade;
- b) Oferecer mecanismos à formação e integração da comunidade, estimulando o lazer, a cultura e o convívio social;
- c) Prestar serviços de utilidade pública, integrando-se aos serviços de defesa civil, sempre que necessário;
- d) Contribuir para o aperfeiçoamento profissional nas áreas de atuação dos jornalistas e radialistas, de conformidade com a legislação profissional vigente;
- e) Permitir a capacitação dos cidadãos no exercício do direito de expressão da forma mais acessível possível.

II – Respeitar e atender aos seguintes princípios:

- a) Preferência nas finalidades educacionais, artísticas, culturais e informativas em benefício do desenvolvimento geral da comunidade;
- b) Promoção das atividades artísticas e jornalísticas da comunidade e da integração dos membros da comunidade atendida;
- c) Respeito aos valores éticos e sociais da pessoa e da família, favorecendo os membros da comunidade atendida.
- d) Não discriminação de raça, religião, sexo, preferências sexuais, convicção político-ideológico-partidário e condição social nas relações comunitárias.

Artigo Segundo – Foi excluído parte (final da Frase) do **Parágrafo Segundo**, onde constava: “que deverá ter conhecimento na área de comunicações (rádio e Tv); O qual após a exclusão da parte da frase, ficou redigido da seguinte forma:

Parágrafo Segundo: Sendo esta associação uma entidade democrática e livre, constituída por cidadãos da sociedade civil, as decisões serão sempre da diretoria

Artigo Terceiro – No **Parágrafo Terceiro**, (que ficou no lugar do Paragrafo Quarto – uma vez que não constava nada em Paragrafo segundo, sendo que o Terceiro passou a ser o Segundo e o Quarto passou a ser o Terceiro), onde constava “A Diretoria executiva é órgão encarregado das atividades –meios da associação composta por 06 (seis) membros eleitos democraticamente”, esta parte do texto foi modificada, ficando da seguinte forma “A diretoria executiva é órgão encarregado das atividades – meios da associação, sendo composto por 07 (sete) membros eleitos democraticamente”

23 ABR 2013

ELIONATO BE NE



TABELIONATO NARDELLO
MARECHAL CANDIDO ROJINDON - PR
R. 7 de Setembro, 1103 - F.fax: (45) 3264-2418

AUTENTICAÇÃO

CERTIFICO e dou fé que a presente
cópia está conforme o original que me
foi apresentado nesta data.

M. C. Rondon 20 5 NOV 2010 PR

- FÁRIDA NARDELLO - Tabeliã
- GIAN FRANÇO NARDELLO ROTTA
- AMÉLIA HACKBARTH
- VILMAR DINNEBIER
- BÁRBARA C. AULER EVANGELISTA
- ERCILIA MARIA NARDELLO

Escreventes
Juramentados

CERTIFICO que o Selo de
Autenticidade foi afixado na
última folha do documento
entregue à parte

05

14

CE-M. das Comunicações
Fis. 244
Rubrica: P

Artigo Terceiro – Foi incluído o **Parágrafo Oitavo**, que ficou com o seguinte texto:

Parágrafo Oitavo: Apenas farão parte da diretoria executiva, os brasileiros natos ou naturalizados há mais de 10 (dez) anos e maiores de 18 anos ou emancipados; E os dirigentes não poderão estar no exercício de mandato eletivo que lhes assegure imunidade parlamentar ou função da qual decorra foro especial.

Artigo Quarto – Foi substituído o texto no **Parágrafo Sétimo**, que ficou assim:

Parágrafo Sétimo: o diretor vice-presidente, assessora o diretor presidente e o substituirá em sua ausência.

Artigo Oitavo – Foi substituído o, ficando redigido da seguinte forma:

Artigo Oitavo: Ao segundo tesoureiro compete: Substituir o primeiro tesoureiro na falta do mesmo.

Artigo Décimo Sétimo – O texto do **Parágrafo Terceiro**, ficou como letra a), sendo que neste **Parágrafo Terceiro**, foi incluído a letra b), que esta letra b) do **Parágrafo Terceiro** ficou redigido da seguinte forma:

Parágrafo Terceiro, letra b)- As alterações estatutárias e/ou destituição dois administradores serão tratadas em Assembléia especialmente convocada para esse fim, sendo que o quorum mínimo para as Assembléias e os critérios de eleição dos administradores, o qual será assegurado a 1/5 (um quinto) dos associados o direito de promover a convocação dos órgãos deliberativos.

Artigo Vigésimo Terceiro – Foi incluído no estatuto Social um novo Artigo, ou seja: **Artigo Vigésimo Terceiro**, que ficou redigido da seguinte forma:

Artigo Vigésimo Terceiro: O presente Estatuto foi aprovado na Assembléia Geral de 25 de Outubro de 2010, e entra em vigor na data de sua inscrição no Registro de Pessoa Jurídica, averbando-se a este Registro todas as alterações por que passar.

Permanecem inalterados os demais **Capítulos, Artigos, Parágrafos, Incisos e Alíneas** do **Estatuto Social** da: ASSOCIAÇÃO COMUNITÁRIA, CULTURAL 13 DE SETEMBRO.

Mercedes/Pr, 25 de Outubro de 2010.

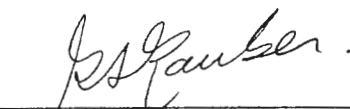

Diretora Presidente.
ROSA ANGELA RAUBER.
CPF. n.º 546.265.289-53

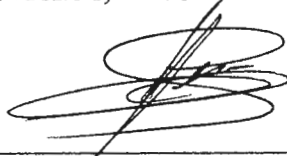

Primeiro Secretário.
ENOMAR SOLANE HECK.
CPF. n.º 772.747.259-04

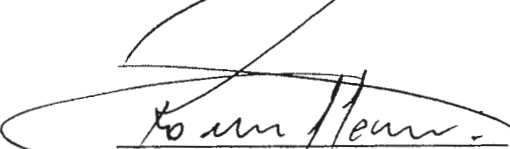

Dpto Jurídico – Advogado(a).

23 ABR 2013



YAT



TABELIONATO NARDELLO
 MARCEVAL CÂNDIDO ROLDAN - PR
 R. 7 de Setembro, 1303 - Ff. III - (41) 3254-4418

AUTENTICAÇÃO

CERTIFICO e dou fé que a presente
 cópia está conforme o original que me
 foi apresentado nesta data.

M. C. Roldan *M. C. Roldan* 05 NOV. 2010 PR

- FÁRIZA NARDELLO - Tabeliã
- GIAN FRANCO NARDELLO ROTTA
- AMÉLIA HACKBARTH
- VILMAR DINNEBIER
- BÁRBARA C. AULER EVANGELISTA
- ERCILIA MARIA NARDELLO

Escreventes
 Juramentados



06

4
Comissões
Fis
Rubrica
SCE-M

Novo Estatuto Social da Associação, com a Primeira Alteração Estatutária.

ASSOCIAÇÃO COMUNITÁRIA, CULTURAL 13 DE SETEMBRO.

ESTATUTO SOCIAL

CAPITULO 01

DA DENOMINAÇÃO – FUNDAÇÃO – SEDE E FINS.

Artigo primeiro

A ASSOCIAÇÃO COMUNITÁRIA, CULTURAL 13 DE SETEMBRO, fundada no dia 13/09/2007, com sede provisória na Rua Dr. João Inácio, n.º 472, Centro, Município de Mercedes, Estado do Paraná – CEP. 85.998-000, com personalidade jurídica, organização não governamental, distinta de seus associados, este em numero ilimitado, sem distinção de sexo, credo religioso ou político, raça ou cor, deficiência (física, sensorial (visual ou auditiva), mental ou múltiplas), sem fins lucrativos e seus diretores sem remuneração, tendo por fim promover

Parágrafo primeiro:

Desenvolver o espírito comunitário e solidário, segundo os princípios humanistas.

Parágrafo Segundo:

A luta pela defesa da vida em todas as suas manifestações, sejam elas de ordem ecológicas, culturais, educacionais e sociais, sempre dentro dos princípios da declaração universal dos direitos do homem (ser humano).

Parágrafo terceiro:

Promover em sua sede social, reuniões recreativas com cunhos culturais, visando apoiar atividade e iniciativas em defesa das “minorias discriminadas”, contra todos os tipos de discriminação/preconceito/marginalização.

Parágrafo quarto:

Promover relações de amizade e solidariedade entre os associados e demais sociedades ou entidades congêneres, sempre em conjunto aos movimentos sociais.

Parágrafo quinto:

A fim de cumprir suas finalidades esta associação de organizar em tantas unidades de prestação de serviços quantas fizerem necessárias, a critério da diretoria, outrossim, fica vedado a utilização político-partidaria, ou racial da entidade.

Parágrafo sexto:

Criar e incentivar a participação da comunidade na luta pelos seus direitos e deveres, pela democratização dos meios de comunicação, através de execução de serviço de radiodifusão comunitária, por meio próprio ou alternativo, tudo conforme a Legislação em vigor.

Romaldo Hamm
14.09.2007

ABELIONA G. BENOTAS E
Fátima Nard
ABELIA



AUTENTICAÇÃO

CERTIFICO e dou fé que a presente
cópia está conforme o original que me
foi apresentado nesta data.

TABELAÇÃO NARDELLO
RUA RECHAL CÂNDIDO RONDON - PR
R. 7 de Setembro, 1303 - Fone: (45) 3284-2418

M. C. Rondon

05 NOV 2010

PR

- | | | |
|-------------------------------------|------------------------------|-------------------------------|
| <input type="checkbox"/> | FÁRIDA NARDELLO - Tabelã | } Escreventes
juramentados |
| <input checked="" type="checkbox"/> | GIAN FINANCO NARDELLO RÖTTA | |
| <input type="checkbox"/> | AMÉLIA HACKBARTH | |
| <input type="checkbox"/> | VILMAR DINNEBIER | |
| <input type="checkbox"/> | BARBARA C. AULER EVANGELISTA | |
| <input type="checkbox"/> | ERCILIA MARIA NARDELLO | |

CERTIFICO que o Selo de
Autenticidade foi afixado na
última folha do documento
entregue à parte

07

RVS

SCE-M. da Comunicações
Fis. 246
Rubrica

Parágrafo sétimo:

A ASSOCIAÇÃO COMUNITÁRIA, CULTURAL 13 DE SETEMBRO, tem por objetivo "Executar Serviço de Radiodifusão Comunitária" bem como:

I - Beneficiar a Comunidade com vistas a:

- a) Dar oportunidade a difusão de idéias, elementos de cultura, tradições e hábitos sociais da comunidade;
- b) Oferecer mecanismos à formação e integração da comunidade, estimulando o lazer, a cultura e o convívio social;
- c) Prestar serviços de utilidade pública, integrando-se aos serviços de defesa civil, sempre que necessário;
- d) Contribuir para o aperfeiçoamento profissional nas áreas de atuação dos jornalistas e radialistas, de conformidade com a legislação profissional vigente;
- e) Permitir a capacitação dos cidadãos no exercício do direito de expressão da forma mais acessível possível.

II - Respeitar e Atender aos seguintes princípios:

- a) Preferência nas finalidades educativas, artísticas, culturais e informativas em benefício do desenvolvimento geral da comunidade;
- b) Promoção das atividades artísticas e jornalísticas na comunidade e da integração dos membros da comunidade atendida;
- c) Respeito aos valores éticos e sociais da pessoa e da família, favorecendo a integração dos membros da comunidade atendida;
- d) Não discriminação de raça, religião, sexo, preferências sexuais, convicção político-ideológico-partidário e condição social nas relações comunitárias.

CAPITULO 02

DOS DIREITOS DIRETIVOS

Artigo segundo:

A ASSOCIAÇÃO COMUNITARIA, CULTURAL 13 DE SETEMBRO, será um instituto constituído por entidades afins da sociedade civil e por cidadãos reconhecidamente interessados na defesa da cidadania, filiados nas condições deste estatuto e com os seguintes órgãos diretivos:

- Assembléia Geral Ordinária (e Extraordinária);
- Diretoria Executiva;
- Conselho Fiscal e
- Conselho de ética

Parágrafo primeiro:

O mandato da diretoria será por 03 (três) anos.

Romaldo Hamm
CAV. 14.05.1993

TABELONATO DE NOTAS
Fárido 3
TABI
Fone
11 32



AUTENTICAÇÃO

CERTIFICO e dou fé que a presente cópia está conforme o original que me foi apresentado nesta data.

TABELIONATO NARDELLO
MARECHAL CARDESO RONIDOR - PR
R. 7 de Setembro, 1309 - Ffax: (41) 3264-2418

M. C. Rondon 05 NOV 2010 PR

- | | | |
|-------------------------------------|------------------------------|-------------------------------|
| <input type="checkbox"/> | FÁRIDA NARDELLO - Tabeliã | } Escreventes
Juramentados |
| <input checked="" type="checkbox"/> | GIAN FRANCO NARDELLO ROTTA | |
| <input type="checkbox"/> | AMÉLIA HACKBARTH | |
| <input type="checkbox"/> | VILMAR DINNEBIER | |
| <input type="checkbox"/> | BÁRBARA C. AULER EVANGELISTA | |
| <input type="checkbox"/> | ERCILIA MARIA NARDELLO | |

CERTIFICO que o Selo de Autenticidade foi afixado na última folha do documento entregue à parte

08

SECCION M. das Comissões
Fis. 247
Rubrica: P

Parágrafo segundo:

Sendo esta associação uma entidade democrática e livre, constituída por cidadãos da sociedade civil, as decisões serão sempre da diretoria.

CAPITULO 03

DA COMPETÊNCIA

Artigo terceiro:

A Assembléia Geral é o órgão soberano desta associação, sempre constituída pelos seus sócios no pleno gozo de seus direitos. A Assembléia Geral, reunir-se-á originariamente uma vez a cada semestre, podendo ser convocada pelo Diretoria Executiva ou por 10% (dez por cento) dos sócios. As decisões serão sempre pela maioria dos sócios presentes, vetado o voto por procuração.

Parágrafo primeiro:

Compete exclusivamente à assembléia geral ordinária:

- Eleger a Diretoria Executiva e o Conselho Deliberativo (inclusive quantidade de seus membros)
- Reformular os Estatutos e todos os princípios documentos da associação de 03 (três) anos em 03 (três) anos, de acordo com a plataforma em disputa em cada eleição;
- Aprovar o regimento interno que regulamenta os vários setores de atividade da associação;
- Aprovar ou não o balanço e as contas do exercício anterior, assinado pela diretoria executiva e pelo tesoureiro;

Parágrafo segundo:

A assembléia geral extraordinária, convocada por qualquer órgãos da associação, mediante pedido formal (por escrito) dirigido à executiva, oi ainda por pedido subscrito por 10% (dez por cento) dos associados rigorosamente em dia com as suas obrigações sociais, reunir-se-á, sempre que necessário para deliberar os assuntos que motivaram sua convocação, por um prazo mínimo de 01 (uma) semana e com prazo máximo de 02 (duas) semanas.

Parágrafo terceiro:

A Diretoria executiva é órgão encarregado das atividades – meios da associação, sendo composto por 07 (sete) membros, eleitos democraticamente, de acordo com as clausulas anteriores deste estatuto, eleitos também para um mandato de 03 (três) anos, podendo ser reeleito para o mesmo cargo por um período de 03 (três) anos, respeitando o principio da rotatividade, conforme segue:

Diretores oficiais da entidade;

- 01 (um) diretor presidente
- 01 (um) diretor vice-presidente
- 02 (dois) secretários
- 02 (dois) tesoureiros
- 01 (um) diretor de comunicação

Romaldo Hamm
03/04/2013
14.033 ABR 2013

TABELONATO DE
Fôr



AUTENTICAÇÃO

CERTIFICO e dou fé que a presente
cópia está conforme o original que me
foi apresentado nesta data.

TABELIONATO NARDELLO
MARECHAL CANDIDO RONDON - PR
R. 7 de Setembro, 1300 - Fone: (41) 3284-2418

M. C. RONDON 05 NOV 2010 PR

- FÁRIDA NARDELLO - Tabeliã
- GIAN FRANCO NARDELLO ROTTA
- AMÉLIA HACKBARTH
- VILMAR DINNEBIER
- BÁRBARA C. AULER EVANGELISTA
- ERCILIA MARIA NARDELLO

Escreventes
Juramentados

CERTIFICO que o Selo de
Autenticidade foi afixado na
última folha do documento
entregue à parte

09

Associação das Comunicações
Fis. 248
Rubrica

Parágrafo quarto:

A diretoria devera reunir-se ordinariamente quinzenalmente em datas e horários designados pela propria diretoria, e extraordinariamente, quando for convocada pelos coordenadores gerais, com pelo menos 48 (quarenta e oito) horas de antecedência.

Parágrafo quinto:

As reuniões tanto ordinárias como extraordinárias, serão realizadas com a maioria dos diretores presentes, sendo observado uma tolerância de 30 (trinta) minutos, ao fim desse prazo realizar-se-a com qualquer numero.

Parágrafo sexto:

É vetada a presença de pessoas estranhas às reuniões de diretoria salvo quando vier tratar de assunto da entidade ou quando convidado por qualquer membro da diretoria executiva ou dos conselhos.

Parágrafo sétimo:

Todo assunto discutido em reuniões da diretoria deverá ter caráter comunicatório, sempre dentro das propostas das finalidades desta associação, sempre com pensamento do bem comum.

Parágrafo oitavo:

Apenas farão parte da diretoria executiva, os brasileiros natos ou naturalizados há mais de 10 (dez) anos e maiores de 18 anos ou emancipados: E os dirigentes não poderão estar no exercício de mandato eletivo que lhes assegure imunidade parlamentar ou função da qual decorra foro especial.

CAPITULO 04

AOS DIRETORES COMPETE

Artigo quarto:

Ao Diretor Presidente compete:

Parágrafo primeiro:

Em conjunto com os demais diretores, deverá administrar a entidade, coordenar as reuniões da diretoria executiva e/ou conjuntamente ou não, com outro membro escolhido em assembléia, representar ativa e passiva, judicial e extrajudicialmente a entidade.

Parágrafo segundo:

Rubricar todas as correspondências dirigidas ao poder publico e às autoridades de hierarquia superior.

Parágrafo terceiro:

Assinar sempre com o diretor tesoureiro, cheques e qualquer documentos que envolver responsabilidade financeira, ou seja, nas atividades financeiras necessitará do diretor presidente e do diretor tesoureiro, para total validade do documento.

4
Ronaldo Hamm
14/04/2013
ABR 2013

ABELIONATO BE
Fdr



AUTENTICAÇÃO

CERTIFICO e dou fé que a presente
cópia está conforme o original que me
foi apresentado nesta data.

TABELIONATO NARDELLO
MARECHAL CÂNDIDO RONDON - PR
R. 7 de Setembro, 1300 - F.Fax: (41) 3254-2418

M. C. RONDON

05 NOV 2010

PR

- FÁRIDA NARDELLO - Tabeliã
- GIAN FRANCO NARDELLO ROTTA
- AMÉLIA HACKBARTH
- VILMAR DINNEBIER
- BÁRBARA C. AULER EVANGELISTA
- ERCILIA MARIA NARDELLO

Escreventes
Juramentados

CERTIFICO que o Selo de
Autenticidade foi afixado na
última folha do documento
entregue à parte

10

8

S.S.C. - M. das Comunicações
Fis. 249
Rubrica: P

Parágrafo quarto:

Assinar sempre com secretários os títulos, diplomas, certificados, títulos honoríficos, etc.

Parágrafo quinto:

Autorizar em conjunto a divulgação de atos administrativos.

Parágrafo sexto;

Autorizar em conjunto as despesas no orçamento.

Parágrafo sétimo:

O diretor vice-presidente, assessora o diretor presidente e o substituirá em sua ausência.

Aos demais diretores compete:

Artigo quinto:

Ao primeiro secretário compete:

Atender o expediente, dirigir atas nas reuniões, providenciar as correspondências dos departamentos e zelar pela ordem nos serviços gerais da secretaria.

Artigo sexto:

Ao segundo secretário compete:

Parágrafo único:

Substituir o primeiro secretário na falta do mesmo.

Artigo sétimo:

Ao primeiro tesoureiro compete:

Parágrafo primeiro:

Administrar financeiramente a entidade, ter sob a sua guarda os bens e valores da "ASSOCIAÇÃO COMUNITÁRIA, CULTURAL 13 DE SETEMBRO", arrecadar as contribuições dos associados e assinar os devidos recibos e demais comprovantes;

Parágrafo segundo:

A associação deverá manter uma conta corrente em um conceituado banco, com agência no estado do Paraná, em conta conjunta do diretor presidente e do primeiro tesoureiro, necessitando a assinatura de ambos para as transações financeiras.

Parágrafo terceiro:

Propor formas de arrecadação para a entidade "ASSOCIAÇÃO COMUNITÁRIA, CULTURAL 13 DE SETEMBRO".

Artigo oitavo:

Ao segundo tesoureiro compete:

Substituir o primeiro tesoureiro na falta do mesmo.



Romildo Hamm
5 ADR 2013



BELIONATO DE N
REÁVIA

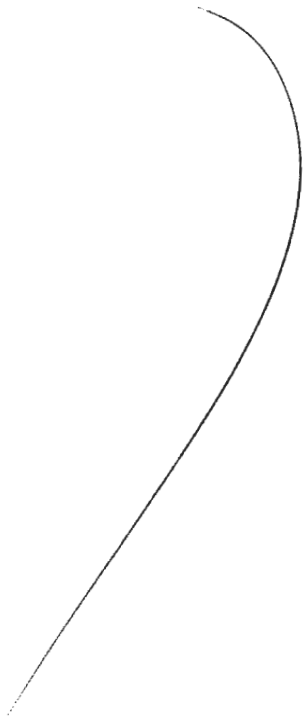

AUTENTICAÇÃO

CERTIFICO e dou fé que a presente cópia está conforme o original que me foi apresentado nesta data.

TABELIONATO NARDELLO
MARCIAL CANDIDO RONCON - PR
R. 7 de Setembro, 1303 - F.Fax: (41) 3254-2418

M. C. Ronden

05 NOV. 2010

PR

- FÁRIDA NARDELLO - Tabeliã
- GIAN FRANCO NARDELLO ROTTA
- AMÉLIA HACKBARTH
- VILMAR DINNEBIER
- BÁRBARA C. AULER EVANGELISTA
- ERCILIA MARIA NARDELLO

Escreventes
Juramentados

CERTIFICO que o Selo de Autenticidade foi afixado na última folha do documento entregue à parte

11

9
C.E.-M. des Comités
Rubrica 280
9

CAPITULO 05

DO PATRIMÔNIO DA ENTIDADE

Artigo nono:

Parágrafo único:

Todos os bens existentes ou que vierem a ser incorporados, são de propriedade da associação, sendo proibida a venda, doação de instrumento ou qualquer bem do mesmo, pelos diretores executivos ou qualquer outro diretor, constituindo desta maneira, falta grave, em caso de dissolução da "ASSOCIAÇÃO COMUNITÁRIA, CULTURAL 13 DE SETEMBRO", os bens serão revertidos a entidades filantrópicas que rezam pelos princípios estabelecidos por este estatuto.

CAPITULO 06

DOS ASSOCIADOS: DIREITOS E DEVERES

Artigo décimo:

O quadro associativo se comporá das seguintes categorias: sócios beneméritos, fundadores, diretivos e efetivos.

Artigo décimo primeiro:

São sócios beneméritos:

Para ser admitido na categoria de sócio benemérito, o sócio deve ser pessoa natural ou jurídica, colaboradores sociais da entidade, a nível de promoção de suas atividades, os sócios beneméritos possuem filiação efetiva, contudo sem direito a voto, até completar 05 (cinco) anos de filiação.

Artigo décimo segundo:

São sócios fundadores:

Para ser admitido na categoria de sócio fundador, os sócios devem ser pessoas naturais ou jurídicas, que estiveram presentes na assembléia geral da fundação e assinaram a ata de constituição da associação. Os sócios fundadores possuem filiação efetiva, com direito a votar e ser votado.

Parágrafo primeiro:

Os sócios fundadores que integram a diretoria definitiva são os seguintes membros: **ROMALDO HAMM**, brasileiro, solteiro, advogado, portador do CPF. n.º 482.711.019-00 e do Rg. n.º 3.188.636-8-SSP/PR, residente e domiciliado na Rua Dr. João Inácio 472, centro, Mercedes, Paraná; **ERNI BRUNO GRAUNKE**, brasileiro, casado, aposentado, portador do CPF. n.º 119.468.819-53 e do Rg. n.º 3.008.877-8, residente e domiciliado na Rua Dr. João Inácio, s/n, Centro, Mercedes, Paraná; **VILSON MONSTER**, brasileiro, casado, comerciante, portador do CPF. n.º 501.158.559-04 e do RG.n.º 3.321.750-1, residente e domiciliado na Av. Dr. Mario Tota; **ROSA ANGELA RAUBER**, brasileira, solteira, comerciante, portadora do

6

Romaldo Hamm
CABALINHO 13032
25 ABR 2003

FAR



TAEIJONATO NARDELLO
RUA RECHAL CANDIDO ROMILSON - PR
R. 7 05 Setembro, 1300 - Fone: (41) 3204-2418

AUTENTICAÇÃO

CERTIFICO e dou fé que a presente
cópia está conforme o original que me
foi apresentado nesta data.

M. C. Rondon 05 NOV. 2010 PR

- M. C. Rondon*
- | | |
|--|-------------------------------|
| <input checked="" type="checkbox"/> MARILDA NARDELLO - Tabeliã | } Escreventes
Juramentados |
| <input checked="" type="checkbox"/> GIANFRANCO NARDELLO ROTTA | |
| <input type="checkbox"/> AMÉLIA HACKBARTH | |
| <input type="checkbox"/> VILMAR DINNEBIER | |
| <input type="checkbox"/> BÁRBARA C. AULER EVANGELISTA | |
| <input type="checkbox"/> ERCILIA MARIA NARDELLO | |

CERTIFICO que o Selo de
Autenticidade foi afixado na
última folha do documento
entregue à parte

12
10
das Cominicações
Rubrica: 257

CPF. e do Rg. n.º; **LURDES HAMM FÁRO**, brasileira, divorciada, do comercio, portadora do CPF. n.º e do Rg. n.º, residente e domiciliada na Rua Luis Lorenzoni e **RAFAEL HAMM FÁRO**, brasileiro, solteiro, do comercio, portador do CPF. n.º e do RG. n.º.

Artigo décimo terceiro:

São sócios diretivos:

Para ser admitido na categoria de sócio diretivo, os sócios devem ser naturais que estiverem vinculados a esta associação, através de quaisquer de suas atividades, atuando como responsável, coordenador, diretor, ou qualquer outra função da direção. Os sócios diretivos votam e podem ser votados, até que exerçam cargo de direção junto à entidade.

Artigo décimo quarto:

São sócios efetivos:

Para ser admitido na categoria de sócios efetivo, os sócios devem ser pessoas naturais ou jurídicas que vieram a ser admitidas no quadro social. Sócios efetivos não votam e não podem ser votados, até que complete o prazo de 05 (cinco) anos conforme cláusulas anteriores deste estatuto.

Parágrafo primeiro:

Serão consideradas sócios todas as pessoas naturais e jurídicas, após indicação e ratificação da idoneidade moral após 01 (um) ano associados.

Parágrafo segundo:

Todos os sócios devem anexar duas fotos 3x4 e preencher a proposta.

Parágrafo terceiro:

Devem só fazer declaração que acata a disciplina deste estatuto da ASSOCIAÇÃO COMUNITÁRIA, CULTURAL 13 DE SETEMBRO e das entidades superiores a que estiver vinculada.

Parágrafo quarto:

Preencher autorização do pai ou responsável, no caso de menor de idade (exceção para maiores de 16 anos).

Parágrafo quinto:

As pessoas jurídicas serão sócios beneméritos com a exceção de direito exclusivo de votar mediante a proporcionalidade de 01 (um) ano depois de uma filiação de cinco anos.

Artigo décimo quinto:

Parágrafo primeiro:

Freqüentar a sede da entidade e participar das suas atividades.

Parágrafo segundo:

Recorrer aos coordenadores e à diretoria, quando sofre penalidades que julgarem injustas;

Romaldo Hamm
CPF: 14.232
10 ABR 2013
JONATO BE NOT.



AUTENTICAÇÃO

CERTIFICO e dou fé que a presente cópia está conforme o original que me foi apresentado nesta data.

TABELIONATO NARDELLO
MARCIAL CÂNDIDO RONDELLO - PR
R. 7 de Setembro, 1809 - F. Fax: (45) 3254-2418

M. C. Rondello 05 NOV. 2010 PR

- FÁRIDA NARDELLO - Tabellã
 - GIAN FRANCO NARDELLO ROTTA
 - AMÉLIA HACKBARTH
 - VILMAR DINNEBIER
 - BÁRBARA C. AULER EVANGELISTA
 - ERCILIA MARIA NARDELLO
- } Escriventes
Juramentados

CERTIFICO que o Selo de Autenticidade foi afixado na última folha do documento entregue à parte

13

4
S.S. das Comunicações
RUBRICA
282

Parágrafo terceiro:

Solicitar coordenação, da diretoria esclarecimento que julgar necessários;

Parágrafo quarto:

Representar a entidade em outras associações de festividades quando for convidado pela diretoria;

Parágrafo quinto:

Tomar parte das assembléias gerais e nelas apresentar a proposta podendo inclusive votar e ser votado, após 01 (um) ano como associado;

Parágrafo sexto:

Apresentar novos sócios para aprovação da diretoria.

Artigo décimo sexto:

São deveres dos associados:

Parágrafo primeiro:

Pagar as contribuições e demais taxas que forem estabelecidas, mediante comprovante;

Parágrafo segundo:

Apresentar chapas para disputar a diretoria da entidade devendo constar obrigatoriamente a proposta de trabalho a se desenvolvida durante a gestão.

Artigo décimo sétimo:

Parágrafo primeiro:

A responsabilidade e a orientação intelectual da entidade caberão sempre a brasileiros natos ou naturalizados há mais de dez anos.

Parágrafo segundo:

O quadro de pessoal será constituído ao menos por dois terços de trabalhadores brasileiros;

Parágrafo terceiro:

a)-A entidade não poderá efetuar nenhuma alteração do seu estatuto sem prévia autorização dos órgãos competentes.

b)- As alterações estatutárias e/ou destituição dos administradores serão tratadas em Assembléia especialmente convocada para esse fim, sendo que o quorum mínimo para as Assembléias e os critérios de eleição dos administradores, o qual será assegurado a 1/5 (um quinto) dos associados o direito de promover a convocação dos órgãos deliberativos

Artigo décimo oitavo:

Os sócios da associação não respondem nem mesmo subsidiariamente por quaisquer compromisso que expressa ou intencionalmente sejam assumidos em nome da Associação.

8
Romaldo Stamm
CABETE A.ESJ

[Handwritten signature]

IONATO DE NOTAS E
N



AUTENTICAÇÃO

CERTIFICO e dou fé que a presente cópia está conforme o original que me foi apresentado nesta data.

TABELIONATO NARDELLO
MARECHAL CÂNDIDO RONDONI - PR
R. 7 de Setembro, 1300 - Fone: (41) 3234-2410

M. C. Romão D 5 NOV 2010 PR

- FÁRIDA NARDELLO - Tabeliã
- GIAN FRANCO NARDELLO ROTTA
- AMÉLIA HACKBARTH
- VILMAR DINNEBIER
- BÁRBARA C. AULER EVANGELISTA
- ERCILIA MARIA NARDELLO

Escreventes
Juramentados

CERTIFICO que o Selo de Autenticidade foi afixado na última folha do documento entregue à parte

14

12
E-M. das Comunicações
Fis. 253
Rubrica

Artigo décimo nono:

Este Estatuto poderá ser reforçado em qualquer época, em assembléia geral Extraordinária, convocada especificamente para esse fim, e com prévia anuência dos órgãos aos quais estiver coligada.

Artigo vigésimo:

Em caso de dissolução da Associação, o que se dará por não mais preencher sua finalidade, o seu patrimônio reverterá a uma associação beneficente do município de sua sede.

Artigo vigésimo primeiro:

A ASSOCIAÇÃO COMUNITÁRIA, CULTURAL 13 DE SETEMBRO, após autorizada a explorar o serviço de rádio-difusão comunitária, instituirá um Conselho comunitário composto por no mínimo cinco pessoas representantes de entidades da comunidade local, tais como: associações de classe, beneméritas, religiosas ou moradores, legalmente instituídas, com objetivo de acompanhar a programação da emissora, com vista ao entendimento do interesse exclusivo da comunidade e dos princípios estabelecidos no Art. 4.º da Lei 9.612 de 19 de fevereiro de 1998.

Artigo Vigésimo Segundo:

Os casos omissos neste Estatuto serão resolvidos pela Diretoria "ad Referendum" da Assembléia Geral.

Artigo Vigésimo terceiro:

O presente Estatuto foi aprovado na Assembléia Geral de 25 de Outubro de 2010, e entra em vigor na data de sua inscrição no Registro de Pessoa Jurídica, averbando-se a este Registro todas as alterações por que passar.

Mercedes/Pr, 25 de Outubro de 2010.

Telefônato
Mercedes

Rosa Angela Rauber

Diretora Presidente.
ROSA ANGELA RAUBER.
CPF. n.º 546.265.289-53



Primeiro Secretário.
ENOMAR SOLANE HECK.
CPF. n.º 772.747.259-04

Dpto Jurídico (Advogado^a)

Romaldo Hamm
OAB-PR 14.832

9
26 ABR 2013

ELIONATO DE NOTAS
N
NOTAS PROIBIDAS
Lida N

Cartório de Registro Civil
 Registro de Pessoas Jurídicas e Pessoa Jurídica
 PROTOCOLO Nº 0045243
 REGISTRADO Nº 0002987
 LIVRO A-032

Marechal Cândido Rondon (PR), 05 de novembro de 2010

Lincon Iurkiy Gomes
 Oficial Registrador



Lei: 13.228 de 18/07/2001

SELO FUNARPEN

SERVIÇO DE REGISTRO DE PESSOAS JURÍDICAS

LINCON IURKIY GOMES
 Oficial Registrador

CATARINA IURKIY GOMES
 Escrevente

Marechal Cândido Rondon - Paraná

TIT E DOC E PESSOAS JURÍDICAS

DIA44517



AUTENTICAÇÃO

CERTIFICO e dou fé que a presente cópia está conforme o original que me foi apresentado nesta data.

TABELIONATO NARDELLO
 MARECHAL CÂNDIDO RONDON - PR
 R. 7 de Setembro, 1308 - Fone/Fax: (45) 3284-2418

M. C. Rondon 05 NOV. 2010 PR

- FÁRIDA NARDELLO - Tabelião
 - GIAN FRANCO NARDELLO ROTTA
 - AMÉLIA HACKBARTH
 - VILMAR DINNEBIER
 - BÁRBARA C. AULER EVANGELISTA
 - ERCILIA MARIA NARDELLO
- Escriventes Juramentados

Lei: 13.228 de 18/07/2001

SELO FUNARPEN

TABELIONATO DE NOTAS

DIA098328

ONATO DE NOTAS E PROTESTOS

FÁRIDA NARDELLO

TABELIA

Fone/Fax: (45) 3284-2418

Rua 7 de Setembro, 1308

Grupo de Natal de Mercedes

Rua Cr. José Irineu, 387

Mercedes-PR - CEP 85.958-000

FONE/FAX 45 3286.1253

Reconheço, por SEMELHANÇA, a firma de ROSA ANGELA RAUBER, do que dou fé. Mercedes-PR, 3 de novembro de 2010.

EM TESTE DA VERDADE.

SERVIÇO NOTARIAL E REGISTRAL DE MERCEDES

Fone/Fax: (45) 3256-1253

MIRNA HAMM
 Titular

KLEY HAMM
 Substituto

Rua Dr. João Inácio, 297
 Mercedes

Lei: 13.228 de 18/07/2001

SELO FUNARPEN

TABELIONATO DE NOTAS

DLP86122

[Handwritten signature]
 Mirna Hamm
 Tabelião

15

SERVIÇO DE REGISTRO DE PESSOAS JURÍDICAS
 LINCON IURKIV GOMES
 Oficial Registrador
 CATARINA IURKIV GOMES
 Escrevente
 Marechal Cândido Rondon - Paraná

REQUERIMENTO

SC-M. das Comunicações
 Fls. 254
 Rubrica

AO.
CARTÓRIO DE REGISTRO, DE PESSOAS JURÍDICAS.

A ASSOCIAÇÃO COMUNITÁRIA, CULTURAL 13 DE SETEMBRO, Entidade Civil e sem fins lucrativos, devidamente constituída com Sede e endereço para correspondência, cito à Rua Dr. João Inácio, n.º 472, Bairro Centro, CEP. 85.998-000, na cidade de Mercedes, Estado do Paraná, através da representante legal, vem solicitar deste órgão competente, que seja Registrado no (Livre-A, Pessoas Jurídicas) a **ATA de ASSEMBLÉIA GERAL ORDINÁRIA para ELEIÇÃO e POSSE** da Nova Diretoria da Entidade.

Para surtir efeitos legais, perante o Órgão do Ministério das Comunicações, o mesmo terá que ser Registrado no (Livre-A- Pessoa Jurídica), conforme determina a Lei n.º 6.015/73, em seus artigos 114, inciso I e 116, inciso I, e disposto nos Subitens 7.2.1 e Alíneas, e 7.2.1.1 da Norma Complementar 1/2004..

Nestes Termos,
P. Deferimento.

Mercedes/Pr, 26 de Outubro de 2.010.

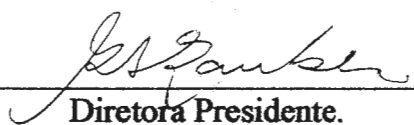
 Diretora Presidente.
ROSA ANGELA RAUBER.
 CPF. n.º 546.265.289-53

23 ABR 2013



BELONATO DE NO



AUTENTICAÇÃO

CERTIFICO e dou fé que a presente
cópia está conforme o original que me
foi apresentado nesta data.

TABELIONATO NARDELLO
MARCEAL CÂNDIDO RORDON - PR
R. 7 de Setembro, 1303 - F.Fax: (49) 3354-2418

M. C. Rondon *M. C. Rondon* 20 5 NOV. 2010 PR

- FÁRIDA NARDELLO - Tabellã
- GIAN FRANCO NARDELLO ROTTA
- AMÉLIA HACKBARTH
- VILMAR DINNEBIER
- BÁRBARA C. AULER EVANGELISTA
- ERCÍLIA MARIA NARDELLO

Escreventes
Juramentados



**ATA DE ASSEMBLÉIA GERAL ORDINÁRIA, PARA ELEIÇÃO E POSSE
DA NOVA DIRETORIA DA: ASSOCIAÇÃO COMUNITÁRIA, CULTURAL
13 DE SETEMBRO.**

SSC-M das Comunicações
Fls. 255
Rubrica

Aos 13 (treze) dias do mês de Setembro de 2.010 (dois mil e dez), às 19,30hrs, na Sede da Entidade, cito à Rua Dr. João Inácio, n.º 472, CEP.85.998-000, Bairro Centro, na cidade de Mercedes, Estado do Paraná, reuniram-se em Assembléia Geral Ordinária, os senhores Diretores, Membros Conselheiros, Associados, e Autoridades Convidadas, conforme Edital de Convocação n.º 001/10, e num clima de união, paz e harmonia, deu-se início a Assembléia Geral Ordinária. Por aclamação, foi escolhido para assumir a mesa dos trabalhos, a Senhora **ROSA ANGELA RAUBER**, convidando a mim: **ENOMAR SOLANE HECK**, para secretariar a sessão, o que aceitei. A pedido da Presidente da Seção, li a ordem do dia para qual fora convocada esta Assembléia Geral Ordinária e que tem o seguinte teor: Eleição e Posse da Nova Diretoria Executiva da Entidade, para o período de 13/09/2010 até 13/09/2013; Iniciando-se os trabalhos, a Presidente da mesa vez uso da palavra, agradecendo a todos os presentes, e como havia somente uma Chapa inscrita, deu-se início a Eleição, sendo que apresentado Chapa Única, que por votação aclamação e unanimidade, foram eleitos os 07 (sete) membros para fazerem parte da Diretoria Executiva da entidade, sendo que após eleitos, todos aceitaram suas funções ficando assim composto: Presidente: **ROSA ANGELA RAUBER**, brasileira, casada, comerciante, portadora do CPF. n.º 546.265.289-53, residente na Dr. João Inácio, n.º 472, Bairro Centro, na cidade de Mercedes/Pr; Vice-Presidente: **ERNI BRUNO GRAUNKE**, brasileiro, casado, aposentado, portador do CPF. n.º 119.468.819-53, residente na Rua Dr. João Inácio, n.º 601, Bairro Centro, na cidade de Mercedes/Pr; Primeiro Secretário: **ENOMAR SOLANE HECK**, brasileiro, casado, comerciante, portador do CPF. n.º 772.747.259-04, residente na Rua Francisco Martins, s/n, Bairro Bela Vista, na cidade de Mercedes/Pr; Segundo Secretário: **MARIA JOSÉ LEANDRO**, brasileiro, solteira, maior, secretaria do lar, portadora do CPF. n.º 039.818.449-63, residente na Rua Luis Lorenzoni, n.º 361, Bairro Centro, na cidade de Mercedes/Pr; Primeiro Tesoureiro: **ROMALDO HAMM**, brasileiro, solteiro, maior, advogado, portador do CPF. n.º 482.711.019-00, residente na Rua Dr. João Inácio, n.º 472, Bairro Centro, na cidade de Mercedes/Pr; Segundo Tesoureiro: **VILSON MONSTER**, brasileiro, casado, comerciante, portador do CPF n.º 501.158.559-04, residente na Av. Dr. Mario Tota, s/n, Bairro Centro, na cidade de Mercedes/Pr; Diretor de Comunicações: **DORLAI VILSON LEONARDT**, brasileiro, casado, comerciante, portador do CPF. n.º 466.975.009-72, residente na Rua Dr. João Inácio, n.º 473, Bairro Centro, na cidade de Mercedes/Pr; Todos os integrantes acima qualificados, são maiores, responsáveis, capazes e residentes na cidade de Mercedes, Estado do Paraná; Após divulgado os eleitos para a Nova Diretoria Executiva da **ASSOCIAÇÃO COMUNITÁRIA, CULTURAL 13 DE SETEMBRO**, por um período de 03 (três) anos, A Presidente eleita, Senhora **ROSA ANGELA RAUBER**, fez uso da palavra, agradecendo, primeiro a Deus, pedindo forças e união aos eleitos e a todos Associados, agradecendo também a todos pela confiança depositada em sua pessoa, em seguida deixou livre a palavra, como não houve manifesto por parte dos presentes, foi dada imediata posse para suas funções e atribuições que se iniciou nesta data, posse esta que transcorreu num verdadeiro clima de descontração. Os

1
25 ABR 2013

AK



ABELIONATO BENEF
N
Estado de



AUTENTICAÇÃO

CERTIFICO e dou fé que a presente cópia está conforme o original que me foi apresentado nesta data.

TABELIONATO NARDELLO
MARCEVAL CÂNCIDO RONDONI - PR
R. 7 de Setembro, 1303 - F. Par. (49) 3284-2418

M. C. Rondon 05 NOV. 2010 PR

- FÁRIDA NARDELLO - Tabeliã
- GIAN FRANCO NARDELLO ROTTA
- AMÉLIA HACKBARTH
- VILMAR DINNEBIER
- BÁRBARA C. AULER EVANGELISTA
- ERCILIA MARIA NARDELLO

Escreventes
Juramentados

CERTIFICO que o Selo de Autenticidade foi afixado na última folha do documento entregue à parte

17

SERVIÇO DE REGISTRO DE PESSOAS JURÍDICAS
 LINCON IURKIV GOMES
 Oficial Registrador
 CATARINA IURKIV GOMES
 Escrevente
 Marechal Cândido Rondon - Paraná

SE-M. das Comissões
 Fis. 256
 Rubrica

trabalhos da sessão foram suspensos por um tempo necessário para que fosse feito a lavratura desta Ata, o que eu: **ENOMAR SOLANE HECK**, fiz como Secretário e após reabertura (digo) reaberta a sessão, a referida Ata foi lida e aprovada por unanimidade em todo o seu teor, a qual segue assinada por todos os 07 (sete) membros eleitos da Nova Diretoria Executiva da **ASSOCIAÇÃO COMUNITÁRIA, CULTURAL 13 DE SETEMBRO**.

Mercedes/Pr, 13 de Setembro de 2.010.

Tabela
 Mercedes

= **ROSA ANGELA RAUBER**.....(Presidente) :: _____

= **ERNI BRUNO GRAUNKE** ... (Vice-Presidente) :: _____

= **ENOMAR SOLANE HECK**(1.ª Secretário) :: _____

= **MARIA JOSÉ LEANDRO** (2.º Secretária) :: _____

= **ROMALDO HAMM**.....(1.º Tesoureiro) :: _____

= **VILSON MONSTER** (2.º Tesoureiro) :: _____

= **DORLAI V. LEONARDT**. (Dir. de Comunicação) :: _____

Serviço Distrital de Mercedes
 Rua Dr. João Inácio, 387.
 Centro - Mercedes-PR - CEP 85.998-000
 FONE/FAX 45 3255 1253

Reconheço, por **SEMELHANÇA**, a firma de **ROSA ANGELA RAUBER**, do que dou fé. Mercedes-PR, 3 de novembro de 2010.

EM TESTE da DA VERDADE.

SERVIÇO NOTARIAL E REGISTRAR DE PR
 Fone/Fax (49) 3236-1253
 MIRNA HAMM
 Titular
 KLEY HA
 Substitua
 Rua Dr. J...
 Mercedes-PR

SELO
 FINANÇAS
 TABELIONAT
 DE
 NOTAS
 Nº DLP86120

Mirna Hamm
 Tabelã

7 2 ABR 2013

TABELIONATO DE NOT
 Fátima Nar
 TABELIA



AUTENTICAÇÃO

CERTIFICO e dou fé que a presente cópia está conforme o original que me foi apresentado nesta data.

TABELIONATO NARDELLO
MARECHAL CANDIDO RONDANI - PR
R. 7 de Setembro, 1303 - Fd. Par. (16) 3224-2418

M.C. *[Signature]* 05 NOV. 2010 PR

- FÁRIDA NARDELLO - Tabeliã
- GIAN FRANCO NARDELLO ROTTA
- AMÉLIA HACKBARTH
- VILMAR DINNEBIER
- BÁRBARA C. AULER EVANGELISTA
- ERCILIA MARIA NARDELLO

Escreventes
Juramentados



18



- A Presente ATA confere com a Original transcrita no Livro-Ata.

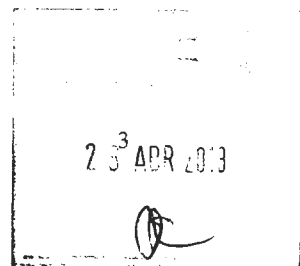

Cartório de Registro Civil
Registro Civil de Pessoas Jurídicas e Pessoa Jurídica
PROTOCOLO Nº 0045244
REGISTRADO Nº 0004205

LIVRO A-032

Marechal Cândido Rondon (PR), 05 de novembro de 2010

Lincon Iurkiv Gomes
Oficial Registrador

SERVIÇO DE REGISTRO DE
PESSOAS JURÍDICAS

LINCON IURKIV GOMES
Oficial Registrador

SELO FUNARPEN
CATARINA IURKIV GOMES
Escrevente
Marechal Cândido Rondon - Paraná



AUTENTICAÇÃO

CERTIFICO e dou fé que a presente
cópia está conforme o original que me
foi apresentado nesta data.

M. C. Rondon 05 NOV. 2010 PR

TABELIONATO NARDELLO
MARECHAL CÂNDIDO RONDON - PR
R. 7 de Setembro, 1303 - Fone: (45) 3284-2418

- FÁRIDA NARDELLO - Tabelião
- GIAN FIANCO NARDELLO ROTTA
- AMÉLIA HACKBARTH
- VILMAR DINNEBIER
- BÁRBARA C. AULER EVANGELISTA
- ERCILIA MARIA NARDELLO

Escreventes
Juramentados



ATA DE ASSEMBLÉIA GERAL ORDINÁRIA, PARA ELEIÇÃO
E POSSE DA NOVA DIRETORIA DA: ASSOCIAÇÃO COMU-
NITÁRIA, CULTURAL 13 DE SETEMBRO

SERVIÇO DE REGISTRO DE
PESSOAS JURÍDICAS
CONDOMÍNIO REGISTRADO
CARTARINA IURKIV GOMES
Escritora
Marcelo Rodolfo Parana

Três dias do mês de setembro de 2010, as 19,30 hrs, na Sede da Associação a Rua Dr. JOÃO INÁCIO, nº 472, CEP 13599-000, Bairro Centro, na cidade de Mercedes, Estado do Paraná, reuniram-se em Assembleia Geral Ordinária, os senhores diretores, Membros conselheiros, Associados, e Autoridades Locuidadas, em conformidade com o Edital de convocação nº 001/10, e num clima de união, paz e harmonia, deu-se início à Assembleia Geral Ordinária. Por aclamação foi escolhida para assumir a mesa dos trabalhos, a senhora ROSA ANGELA RAUBER, convidando a mim: ROMAR SOLANS HECK, para secretariar a sessão, que aceitei. A pedido da Presidente da Seca, li o ordem do dia para qual fora convocada esta Assembleia Geral Ordinária e que tem o seguinte teor: Eleição e posse da Nova Diretoria Executiva da Entidade, para o período de 13/09/2010 até 13/09/2013; Iniciando-se os trabalhos, a Presidente da mesa fez uso da palavra, agradecendo a todos os presentes, e como havia somente uma chapa inscrita, deu-se início a eleição, sendo que apresentado Chapa Única, que por votação aclamada e unanimidade, foram eleitos os 07 (sete) membros para fazerem parte da Diretoria Executiva da entidade, sendo que após eleitos todos aceitaram suas funções ficando assim composto: ROSA ANGELA RAUBER, brasileira, casada, comerciante, portadora do CPF. nº 546.265.289-53, residente na Dr. João

ma
-br;
caso
resid
fui
Secu
com
resid
Vela
pret
mas
818.
361.
Teso
adu
side
sent
Teso
por
resid
sent
Lom
no,
466.
cid.
PR;
saõ
tes
Após
ria
RAL
ano
RAUBER

23 ABR 2013

R

LIDON

[Large handwritten signature]



AUTENTICAÇÃO

CERTIFICO e dou fé que a presente cópia está conforme o original que me foi apresentado nesta data.

TABELIONATO NARDELLO
MARECHAL CÂNDIDO RONDON - PR
R. 7 de Setembro, 1903 - F.Fax: (41) 3254-2418

M. C. Romão 05 NOV 2010 PR

- FARIDA NARDELLO •• Tzbellã
- GIAN FRANCO NARDELLO ROTTA
- AMÉLIA HACKBARTH
- VILMAR DINNEBIER
- BÁRBARA C. AULER EVANGELISTA
- ERCILIA MARIA NARDELLO

Escreventes
Juramentados

CERTIFICO que o Selo de Autenticidade foi afixado na última folha do documento entregue à parte



primeiro eleito. Deles, pedidos forcas e uniaões
 todos os Associados, agradecendo
 todos pela confiança depo-
 sitada em sua pessoa, em seguida dei-
 xou livre a palavra, como não houve
 manifesto por parte dos presentes, foi dada
 imediata posse para suas funções e atri-
 buições que se iniciam nesta data, posse
 esta que transcorreu num verdadeiro clima
 de descontração. Os trabalhos da pessoa foram
 suspensos por tempo necessário para que fosse
 feito a lavatura desta ATA, o que eu: ENOMAR
 SOLANGE HECK, fiz como Secretário e após
 reabertura (digo) reaberta a pessoa, a referida
 ATA foi lida e aprovada por unanimidade em
 todo o seu teor, a qual segue assinada por
 todos os 07 (Set) membros da Nova Diretoria
 Executiva da ASSOCIAÇÃO COMUNITARIA, CULTURAL
 13 DE SETEMBRO.

Mercedes / PR, 13 de setembro de 2010

ROSA ANGELA RAUBER (Presidente): *Rosa Rauber*

ENI BRUNO GRANKE CUNHA (PRESIDENTE): *Eni B. Granke*

ENOMAR SOLANGE HECK (1º SECRETÁRIO): *Enomar Heck*

MARIA JOSÉ LEANDRO (2ª SECRETARIA): *Maria José Leandro*

RONALDO HAMM (TESOUREIRO): *Ronaldo Hamm*

VILSON MONSTER (2º TESOUREIRO): *Vilson Monster*

DORLAI V. LEONARDT (DIR. COMUNICAÇÃO): *Dorlai V. Leonardt*

Fls. 289
Rubrica
ATA DA

ATA DE
RACÃO E
COMUNI

Aos 25
2010, ar
472, Bar
Mercedes

em Ass
memb
COMUNIT
autid
Comunica
O segun
curas e
Estatuto
ritação
das Co
/DOS/SSCE

o novo
pontanc
duso o
excluido
Segunda
ficou p
no Est
Segunda
modif
no Art
Outros
(modifi
bem fe

[Handwritten mark]





AUTENTICAÇÃO

CERTIFICO e dou fé que a presente
cópia está conforme o original que me
foi apresentado nesta data.

TABELIONATO NARDELLO
MARECHAL CÂNDIDO RONDON - PR
R. 7 de Setembro, 1303 - F.Fax: (41) 32542418

M. C. Rondon / 05 NOV. 2010 PR

- FÁRDA NARDELLO - Tabeliã
- GIAN FRANCO NARDELLO ROTTA
- AMÉLIA HACKBARTH
- VILMAR DINNEBIER
- BÁRBARA C. AULER EVANGELISTA
- ERCILIA MARIA NARDELLO

Escreventes
Juramentados

CERTIFICO que o Selo de
Autenticidade foi afixado na
última folha do documento
entregue à parte

21

SSCE-4 Fis. 260 Rubrica 195

SERVICO DE REGISTRO DE PESSOAS JURIDICAS LINCON TURKIV GOMES Oficial Registrador CATARINA IURKIV GOMES Escrevente Marechal Cândido Rondon - Paraná

CARTÓRIO DE REGISTRO DE TÍTULOS E DOCUMENTOS E PESSOAS JURÍDICAS Marechal Cândido Rondon Estado do Paraná Apontado sob o nº 45.244 de Protocolo nº 195 De Registro nº 4.205 do Livro nº 19.032 05 Novembro 2010

04 Lu

iniciadas sendo depois da reunião

ATA DA ALTERAÇÃO ESTATUTÁRIA EXTRAORDINÁRIA PARA ALTERAÇÃO ESTATUTÁRIA NO ESTATUTO SOCIAL DA ASSOCIAÇÃO COMUNITÁRIA, CULTURAL 13 DE SETEMBRO

foi dada e atribuída posse e clima saíram foram que foram GNOMAR e após a reunião em aula por RETORICA CULTURAL

Aos 25 (vinte e cinco) dias do mês de outubro de 2010, às 19:30 horas, sito a Rua DR. JOÃO INACIO, n.º 472, Bairro Centro, CEP 85998000, na cidade de Mercedes, Estado do Paraná, reuniram-se em Assembleia Geral Extraordinária, os senhores membros da Diretoria Executiva da ASSOCIAÇÃO COMUNITÁRIA, CULTURAL 13 DE SETEMBRO, associados e convidados, conforme Edital de Convocação nº 002/2010, para deliberarem sobre o seguinte assunto colocado em pauta: 'Discussão e aprovação da Alteração estatutária no Estatuto Social da Entidade', conforme solicitação feita através do Ofício do Ministério das Comunicações com o número 5909/2010/RADCA/DOS/SSCE-MC, de 04 de outubro de 2010; o qual o novo Estatuto Social, após as alterações, ficou contendo o seguinte: No Artigo Primeiro, foi incluído o parágrafo sétimo; No Artigo Segundo, foi excluído parte final do texto, do parágrafo Segundo; No Artigo Terceiro, o parágrafo primeiro ficou como parágrafo Terceiro, uma vez que no Estatuto anterior, nos constava parágrafo Segundo, e neste no parágrafo Terceiro, foi modificado (alterado) parte do texto; Ainda no Artigo Terceiro, foi incluído o parágrafo Quarto; No Artigo Quarto, foi substituído (modificado) o texto do parágrafo Sétimo; também foi substituído (modificado) o texto do

o ser

anexo

me Omb

[Handwritten signature]

31 APR 2013 SELONAR DE NO



TABELIONATO NARDELLO
MARECHAL CÂNDIDO RONDON - PR
R. 7 de Setembro, 1303 - F/Fax: (45) 3254-2418

AUTENTICAÇÃO

CERTIFICO e dou fé que a presente
cópia está conforme o original que me
foi apresentado nesta data.

M. C. Rondon

05 NOV. 2010

PR

- FÁRIDA NARDELLO - Tabeliã
 GIAN FRANCO NARDELLO ROTTA
 AMÉLIA HACKBARTH
 VILMAR DINNEBIER
 BÁRBARA C. AULER EVANGELISTA
 ERCILIA MARIA NARDELLO

} Escreventes
Juramentados

CERTIFICO que o Selo de
Autenticidade foi afixado na
última folha do documento
entregue à parte

CARTÓRIO DE REGISTRO DE TÍTULOS
DOCUMENTOS E PESSOAS JURÍDICAS
M. de: Curitiba - Paraná - Brasil
Assessoria em Direito

SERVIÇO DE REGISTRO DE
PESSOAS JURÍDICAS
LINDA LURKIA GOMES
LINDA LURKIA GOMES
CATARINA LURKIA GOMES
Escritório
Rua: ... Curitiba - Paraná

22

Associação Comunitária Cultural 13
FIS. 265
RUBRICADO

ITAVO, No Artigo Décimo ~~Setimo e Terço~~ do PARÁGRAFO
do Terceiro, ficou constando como letra a), sendo
que neste mesmo Parágrafo Terceiro, foi in-
cluído mais um texto, que ficou como PA-
RÁGRAFO TERCEIRO - letra (b); E foi incluído no
Novo Estatuto Social devidamente Alterado, mais
um Artigo, ou seja, foi incluído o Artigo Li-
gésimo TERCEIRO; ficando os demais CAPÍTULOS,
ARTIGOS, PARÁGRAFOS, INCISOS e ALÍNEAS, sem modi-
ficações. O Estatuto Social com as novas altera-
ções, foi aprovado por unanimidade. Sem mais
assuntos a serem tratados, deu-se por encerrada
a Assembleia, dando um tempo de 15 minutos
para que fosse redigido esta ATA, juntamente
com o extrato da Alteração e o novo Estatuto
Social, devidamente alterado, o qual eu /
GNOMAR SOLANG HECK, como Secretário, transcrevi
a mesma que vai assinada por mim e pela
Presidente da ASSOCIAÇÃO COMUNITÁRIA, CULTURAL 13
10 DE SETEMBRO.

Mercedes / PR, 25 de outubro de 2010

Angela Rauber

DIRETORA PRESIDENTE.

ROSA ANGELA RAUBER.

CPF: nº 546.265.289-53.

Gnomar Solang Heck

PRIMEIRO SECRETÁRIO

GNOMAR SOLANG HECK

CPF nº 772.747.259-04

RECEBUEMOS
2010 10 25

CONSELHO NOTARIAL DO PARANÁ
LIONATO DE NOTAS E PR.
NOTARIAL PROTECTION
Cardell

Gnomar Solang Heck



TABELIONATO NARDELLO
 MARECHAL CÂNDIDO RONDON - PR
 R. 7 de Setembro, 1303 - F/Fax: (45) 3254-2418

AUTENTICAÇÃO

CERTIFICO e dou fé que a presente
 cópia está conforme o original que me
 foi apresentado nesta data.

M. C. Ronden

05 NOV. 2010

PR

- FÁRIDA NARDELLO - Tabeliã
- GIAN FRANCO NARDELLO ROTTA
- AMÉLIA HACKBARTH
- VILMAR DINNEBIER
- BÁRBARA C. AULER EVANGELISTA
- ERCILIA MARIA NARDELLO

Escreventes
 Juramentados





Estado do Paraná

PODER JUDICIÁRIO
Comarca de Marechal Cândido Rondon

**Vara Criminal, Juizado Especial Criminal,
da Infância e da Juventude e Família**

(Rua Tiradentes, 1.120 - Fone/Fax: (45) 3284-1341 - CEP 85960-000)

23



CERTIDÃO NEGATIVA PARA FINS CIVIS

CERTIFICO, atendendo solicitação de antecedentes criminais, que revendo os livros e/ou o sistema computacional a cargo desta escrivania, dos mesmos **NADA CONSTA**, em relação a pessoa abaixo qualificada:

Sr(a). **ROSA ANGELA RAUBER**
Data de Nascimento: **22 de novembro de 1963**
Naturalidade: **Marechal Cândido Rondon – PR**
RG nº: **3.705.639-1 SSP/PR**
CPF nº: **546.265.289-53**
Filiação: **Modesto Carlos Rauber**
E de: **Martha Geny Rauber**

O REFERIDO É VERDADE E DOU FÉ.

Marechal Cândido Rondon - PR, 21 de outubro de 2010.

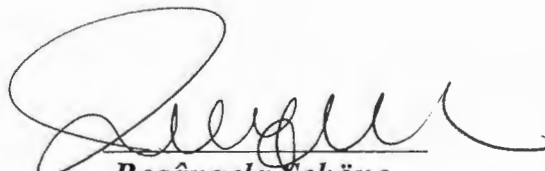
Rosângela Schöne
Escrivã

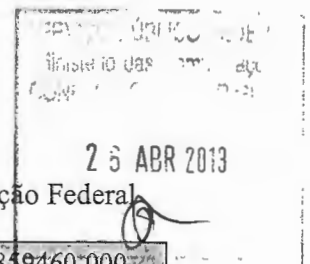
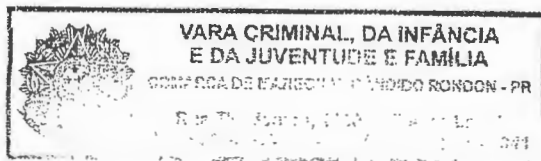

ISENTO DE CUSTAS: Art 5º, inciso XXXIV, alínea "b" da Constituição Federal.

Rua Tiradentes, nº 1.120 – Fórum Local – Fone/Fax: (45) 3284-1341 - CEP 859460-000





PODER JUDICIÁRIO
Tribunal Regional Federal da 1ª Região

24



Certidão de Distribuição
Ações e Execuções Cíveis e Criminais

Nº 922012

CERTIFICO, revendo os registros de distribuição de 25 de abril de 1.967 até a presente data, **que contra:**

ROSA ANGELA RAUBER, ou vinculado ao **CPF: 546.265.289-53**,

NADA CONSTA no Tribunal Regional Federal da 1ª Região.

Esta certidão abrange apenas o Tribunal Regional Federal da 1ª Região.

Observações:

- a) Certidão expedida gratuitamente, através da **Internet**, com base na Portaria nº 600-276 de 31 de Agosto de 2009;
- b) a informação do nº do CPF acima é de responsabilidade do solicitante da Certidão, devendo a titularidade ser conferida pelo interessado e destinatário;
- c) a autenticidade desta certidão poderá ser confirmada na página da Tribunal Regional Federal da 1ª Região (**www.trf1.gov.br**);
- d) válida por 30 (trinta) dias;
- e) a autenticação poderá ser efetivada, no máximo, até 3(três) meses após a sua expedição.
- f) esta Certidão tem a mesma validade da emitida diretamente no Protocolo do TRF1, ressalvada a obrigatoriedade do destinatário conferir a titularidade do número do CPF informado, bem como confirmar a autenticidade da certidão na página eletrônica do TRF1.

Brasília - DF, 19h00, 19/10/2010.

Endereço: SAU/SUL - Quadra 2, Bloco A
Praça dos Tribunais Superiores.CEP: 70070-900 Brasília/DF.
Fone: (61) 3314-5225. e-Mail: secju@trf1.gov.br

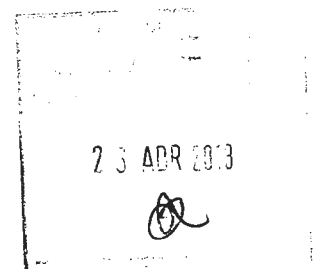

Está página contém JavaScripts usados no controle dos dados submetidos e seu browser não está habilitado para usá-los.

Certidão

 [imprimir]

25



264
Rubrica
P
2010

**PODER JUDICIÁRIO
JUSTIÇA FEDERAL**

CERTIDÃO DE DISTRIBUIÇÃO

EXECUÇÕES CRIMINAIS

PESSOA FÍSICA OU JURÍDICA

Certificamos que contra a
PESSOA FÍSICA:
ROSA ANGELA RAUBER

CPF:
546.265.289/53

NADA CONSTA

nos registros de distribuição mantidos a partir de 25 de abril de 1967, das Seções Judiciárias Federais

- Paraná (Processo Eletrônico) até 19/10/2010 às 01:01
- Rio Grande do Sul (Processo Eletrônico) até 14/10/2010 às 01:01
- Santa Catarina (Processo Eletrônico) até 19/10/2010 às 01:01
- Paraná (Processo Papel) até 19/10/2010 às 00:30
- Rio Grande do Sul (Processo Papel) até 18/10/2010 às 23:10
- Santa Catarina (Processo Papel) até 18/10/2010 às 20:00

Certidão emitida em: 19/10/2010 às 18:48 (hora e data de Brasília)

A **aceitação** da presente certidão está condicionada à conferência dos dados pessoais da parte interessada e à verificação de sua validade na Internet, **pela autoridade recebedora competente**, através do endereço <http://www.trf4.gov.br> (Menu "Consulta Processual/Autenticidade de Certidão") informando o Número de Controle **226f6725dc54908cfba644d338a557bb**.

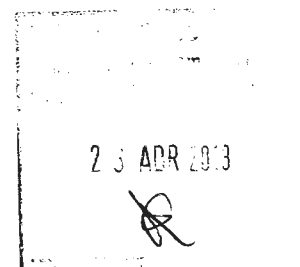



Estado do Paraná

PODER JUDICIÁRIO
Comarca de Marechal Cândido Rondon
Vara Criminal, Juizado Especial Criminal,
da Infância e da Juventude e Família

(Rua Tiradentes, 1.120 - Fone/Fax: (45) 3284-1341 - CEP 85960-000)

26
M. de Comunicações
Fls. 265
Rubrica

CERTIDÃO NEGATIVA PARA FINS CIVIS

CERTIFICO, atendendo solicitação de antecedentes criminais, que revendo os livros e/ou o sistema computacional a cargo desta escrivania, dos mesmos **NADA CONSTA**, em relação a pessoa abaixo qualificada:

Sr(a). **ERNI BRUNO GRAUNKE**
Data de Nascimento: **09 de outubro de 1941**
Naturalidade: **Ijuí – RS**
RG nº: **3.008.877-8 SSP/PR**
CPF nº: **119.468.819-53**
Filiação: **Gustavo Graunke**
E de: **Hilda Graunke**

O REFERIDO É VERDADE E DOU FÉ.

Marechal Cândido Rondon - PR, 21 de outubro de 2010.

Rosângela Sehné
Escrivã

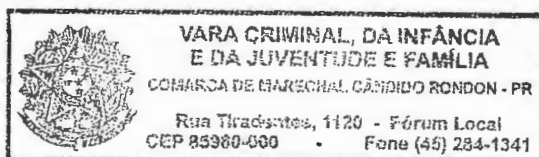

ISENTO DE CUSTAS: Art 5º, inciso XXXIV, alínea "b" da Constituição Federal

Rua Tiradentes, nº 1.120 – Fórum Local – Fone/Fax: (45) 3284-1341 - CEP 859460-000

25 ABR 2013





PODER JUDICIÁRIO
Tribunal Regional Federal da 1ª Região

27



Certidão de Distribuição
Ações e Execuções Cíveis e Criminais

Nº 922018

CERTIFICO, revendo os registros de distribuição de 25 de abril de 1.967 até a presente data, **que contra:**

ERNI BRUNO GRAUNKE, ou vinculado ao **CPF: 119.468.819-53**,

NADA CONSTA no Tribunal Regional Federal da 1ª Região.

Esta certidão abrange apenas o Tribunal Regional Federal da 1ª Região.

Observações:

- a) Certidão expedida gratuitamente, através da **Internet**, com base na Portaria nº 600-276 de 31 de Agosto de 2009;
- b) a informação do nº do CPF acima é de responsabilidade do solicitante da Certidão, devendo a titularidade ser conferida pelo interessado e destinatário;
- c) a autenticidade desta certidão poderá ser confirmada na página da Tribunal Regional Federal da 1ª Região (**www.trf1.gov.br**);
- d) válida por 30 (trinta) dias;
- e) a autenticação poderá ser efetivada, no máximo, até 3(três) meses após a sua expedição.
- f) esta Certidão tem a mesma validade da emitida diretamente no Protocolo do TRF1, ressalvada a obrigatoriedade do destinatário conferir a titularidade do número do CPF informado, bem como confirmar a autenticidade da certidão na página eletrônica do TRF1.

Brasília - DF, 19h01, 19/10/2010.

Endereço: SAU/SUL - Quadra 2, Bloco A
Praça dos Tribunais Superiores.CEP: 70070-900 Brasília/DF.
Fone: (61) 3314-5225. e-Mail: secju@trf1.gov.br

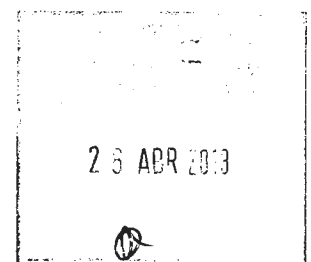

28

Esta página contém JavaScripts usados no controle dos dados submetidos e seu browser não está habilitado para usá-los.

Certidão

 [imprimir]



**PODER JUDICIÁRIO
JUSTIÇA FEDERAL**

CERTIDÃO DE DISTRIBUIÇÃO

EXECUÇÕES CRIMINAIS

PESSOA FÍSICA OU JURÍDICA

Certificamos que contra a
PESSOA FÍSICA:
ERNI BRUNO GRAUNKE

CPF:
119.468.819/53

NADA CONSTA

nos registros de distribuição mantidos a partir de 25 de abril de 1967, das Seções Judiciárias Federais

- Paraná (Processo Eletrônico) até 19/10/2010 às 01:01
- Rio Grande do Sul (Processo Eletrônico) até 14/10/2010 às 01:01
- Santa Catarina (Processo Eletrônico) até 19/10/2010 às 01:01
- Paraná (Processo Papel) até 19/10/2010 às 00:30
- Rio Grande do Sul (Processo Papel) até 18/10/2010 às 23:10
- Santa Catarina (Processo Papel) até 18/10/2010 às 20:00

Certidão emitida em: 19/10/2010 às 18:49 (hora e data de Brasília)

A **aceitação** da presente certidão está condicionada à conferência dos dados pessoais da parte interessada e à verificação de sua validade na Internet, **pela autoridade recebedora competente**, através do endereço <http://www.trf4.gov.br> (Menu "Consulta Processual/Autenticidade de Certidão") informando o Número de Controle **d5e07a6ff685f82c397cdb0631261f2a**.

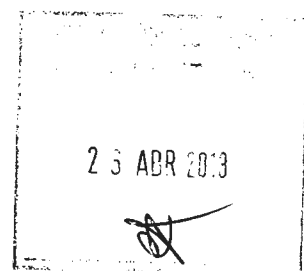



Estado do Paraná

29

C.E.M. dos Comunicados
Fls. 268
Rubrica

PODER JUDICIÁRIO
Comarca de Marechal Cândido Rondon
Vara Criminal, Juizado Especial Criminal,
da Infância e da Juventude e Família
(Rua Tiradentes, 1.120 - Fone/Fax: (45) 3284-1341 - CEP 85960-000)

CERTIDÃO NEGATIVA PARA FINS CIVIS

CERTIFICO, atendendo solicitação de antecedentes criminais, que revendo os livros e/ou o sistema computacional a cargo desta escrivania, dos mesmos **NADA CONSTA**, em relação a pessoa abaixo qualificada:

Sr(a). **ENOMAR SALOME HECK**
 Data de Nascimento: **17 de abril de 1974**
 Naturalidade: **Três Passos – RS**
 RG nº: **5.394.180-0 SSP/PR**
 CPF nº: **772.747.259-04**
 Filiação: **Osvin Heck**
 E de: **Adélia Sehn Heck**

O REFERIDO É VERDADE E DOU FÉ.

Marechal Cândido Rondon - PR, 21 de outubro de 2010.

Rosângela Schöne
 Escrivã

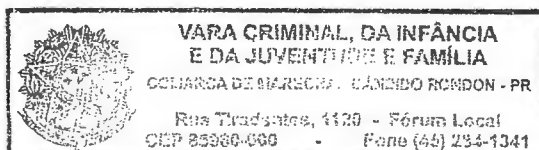

ISENTO DE CUSTAS: Art 5º, inciso XXXIV, alínea "b" da Constituição Federal

Rua Tiradentes, nº 1.120 - Fórum Local - Fone/Fax: (45) 3284-1341 - CEP 85960-000

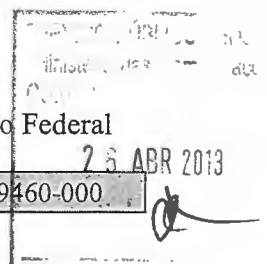





PODER JUDICIÁRIO
Tribunal Regional Federal da 1ª Região

Certidão de Distribuição
Ações e Execuções Cíveis e Criminais

Nº 924451

CERTIFICO, revendo os registros de distribuição de 25 de abril de 1.967 até a presente data, **que contra:**

ENOMAR SOLANE HECK, ou vinculado ao **CPF: 772.747.259-04**,

NADA CONSTA no Tribunal Regional Federal da 1ª Região.

Esta certidão abrange apenas o Tribunal Regional Federal da 1ª Região.

Observações:

- a) Certidão expedida gratuitamente, através da **Internet**, com base na Portaria nº 600-276 de 31 de Agosto de 2009;
- b) a informação do nº do CPF acima é de responsabilidade do solicitante da Certidão, devendo a titularidade ser conferida pelo interessado e destinatário;
- c) a autenticidade desta certidão poderá ser confirmada na página do Tribunal Regional Federal da 1ª Região (**www.trf1.gov.br**);
- d) válida por 30 (trinta) dias;
- e) a autenticação poderá ser efetivada, no máximo, até 3(três) meses após a sua expedição.
- f) esta Certidão tem a mesma validade da emitida diretamente no Protocolo do TRF1, ressalvada a obrigatoriedade do destinatário conferir a titularidade do número do CPF informado, bem como confirmar a autenticidade da certidão na página eletrônica do TRF1.

Brasília - DF, 10h53, 20/10/2010.

Endereço: SAU/SUL - Quadra 2, Bloco A
Praça dos Tribunais Superiores.CEP: 70070-900 Brasília/DF.
Fone: (61) 3314-5225. e-Mail: secju@trf1.gov.br

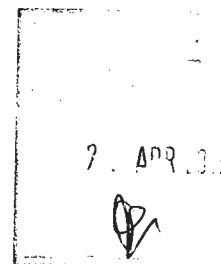

31

Esta página contém JavaScripts usados no controle dos dados submetidos e seu browser não está habilitado para usá-los.
Certidão

 [imprimir]



**PODER JUDICIÁRIO
JUSTIÇA FEDERAL**

CERTIDÃO DE DISTRIBUIÇÃO

EXECUÇÕES CRIMINAIS

PESSOA FÍSICA OU JURÍDICA

Certificamos que contra a
PESSOA FÍSICA:
ENOMAR SOLANE HECK

CPF:
772.747.259/04

NADA CONSTA

nos registros de distribuição mantidos a partir de 25 de abril de 1967, das Seções Judiciárias Federais

- **Paraná (Processo Eletrônico) até 20/10/2010 às 01:01**
- **Rio Grande do Sul (Processo Eletrônico) até 14/10/2010 às 01:01**
- **Santa Catarina (Processo Eletrônico) até 20/10/2010 às 01:01**
- **Paraná (Processo Papel) até 20/10/2010 às 00:30**
- **Rio Grande do Sul (Processo Papel) até 19/10/2010 às 23:10**
- **Santa Catarina (Processo Papel) até 19/10/2010 às 20:00**

Certidão emitida em: 20/10/2010 às 10:44 (hora e data de Brasília)

A **aceitação** da presente certidão está condicionada à conferência dos dados pessoais da parte interessada e à verificação de sua validade na Internet, **pela autoridade recebedora competente**, através do endereço <http://www.trf4.gov.br> (Menu "Consulta Processual/Autenticidade de Certidão") informando o Número de Controle **40cbcf959073d774f09a8951c3db6963**.

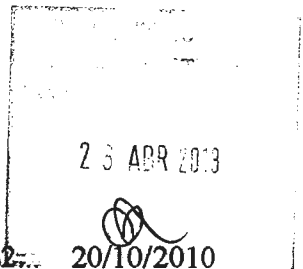



Estado do Paraná



32

Fls. 24
Rubrica: [Signature]
Tribunal das Comarca

PODER JUDICIÁRIO

Comarca de Marechal Cândido Rondon

Vara Criminal, Juizado Especial Criminal, da Infância e da Juventude e Família

(Rua Tiradentes, 1.120 - Fone/Fax: (45) 3284-1341 - CEP 85960-000)

CERTIDÃO NEGATIVA PARA FINS CIVIS

CERTIFICO, atendendo solicitação de antecedentes criminais, que revendo os livros e/ou o sistema computacional a cargo desta escrivania, dos mesmos **NADA CONSTA**, em relação a pessoa abaixo qualificada:

Sr(a). **MARIA JOSE LEANDRO**
Data de Nascimento: **30 de outubro de 1972**
Naturalidade: **Guaira – PR**
RG nº: **8.995.407-0 SSP/PR**
CPF nº: **039.818.449-63**
Filiação: **Jose Leandro**
E de: **Emilia dos Santos Leandro**

O REFERIDO É VERDADE E DOU FÉ.

Marechal Cândido Rondon - PR, 21 de outubro de 2010.

Rosângela Schöne
Escrivã

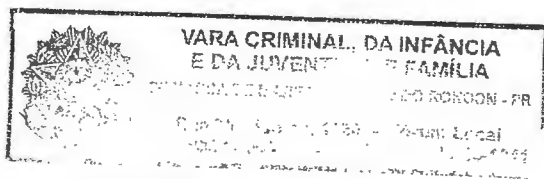

ISENTO DE CUSTAS: Art 5º, inciso XXXIV, alínea “b” da Constituição Federal

Rua Tiradentes, nº 1.120 – Fórum Local – Fone/Fax: (45) 3284-1341 - CEP 859460-000

25 ABR 2013





PODER JUDICIÁRIO
Tribunal Regional Federal da 1ª Região

33

Fls. 02
Rubrica
2010

Certidão de Distribuição
Ações e Execuções Cíveis e Criminais

Nº 922025

CERTIFICO, revendo os registros de distribuição de 25 de abril de 1.967 até a presente data, **que contra:**

MARIA JOSE LEANDRO, ou vinculado ao **CPF: 039.818.449-63**,

NADA CONSTA no Tribunal Regional Federal da 1ª Região.

Esta certidão abrange apenas o Tribunal Regional Federal da 1ª Região.

Observações:

- a) Certidão expedida gratuitamente, através da **Internet**, com base na Portaria nº 600-276 de 31 de Agosto de 2009;
- b) a informação do nº do CPF acima é de responsabilidade do solicitante da Certidão, devendo a titularidade ser conferida pelo interessado e destinatário;
- c) a autenticidade desta certidão poderá ser confirmada na página da Tribunal Regional Federal da 1ª Região (**www.trf1.gov.br**);
- d) válida por 30 (trinta) dias;
- e) a autenticação poderá ser efetivada, no máximo, até 3(três) meses após a sua expedição.
- f) esta Certidão tem a mesma validade da emitida diretamente no Protocolo do TRF1, ressalvada a obrigatoriedade do destinatário conferir a titularidade do número do CPF informado, bem como confirmar a autenticidade da certidão na página eletrônica do TRF1.

Brasília - DF, 19h02, 19/10/2010.

Endereço: SAU/SUL - Quadra 2, Bloco A
Praça dos Tribunais Superiores.CEP: 70070-900 Brasília/DF.
Fone: (61) 3314-5225. e-Mail: secju@trf1.gov.br

23 ABR 2010

34



Esta página contém JavaScripts usados no controle dos dados submetidos e seu browser não está habilitado para usá-los.

Certidão

[imprimir]



**PODER JUDICIÁRIO
JUSTIÇA FEDERAL**

CERTIDÃO DE DISTRIBUIÇÃO

EXECUÇÕES CRIMINAIS

PESSOA FÍSICA OU JURÍDICA

Certificamos que contra a
PESSOA FÍSICA:
MARIA JOSE LEANDRO

CPF:
039.818.449/63

NADA CONSTA

nos registros de distribuição mantidos a partir de 25 de abril de 1967, das Seções Judiciárias Federais

- Paraná (Processo Eletrônico) até 19/10/2010 às 01:01
- Rio Grande do Sul (Processo Eletrônico) até 14/10/2010 às 01:01
- Santa Catarina (Processo Eletrônico) até 19/10/2010 às 01:01
- Paraná (Processo Papel) até 19/10/2010 às 00:30
- Rio Grande do Sul (Processo Papel) até 18/10/2010 às 23:10
- Santa Catarina (Processo Papel) até 18/10/2010 às 20:00

Certidão emitida em: 19/10/2010 às 18:50 (hora e data de Brasília)

A **aceitação** da presente certidão está condicionada à conferência dos dados pessoais da parte interessada e à verificação de sua validade na Internet, **pela autoridade recebedora competente**, através do endereço <http://www.trf4.gov.br> (Menu "Consulta Processual/Autenticidade de Certidão") informando o Número de Controle **032044eb843ba35f5359f0138163bd2f**.

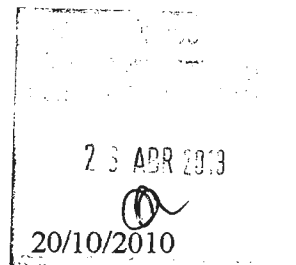



Estado do Paraná



35

SCE-M. das Com. Fis. Rubrica: 204

PODER JUDICIÁRIO
Comarca de Marechal Cândido Rondon
Vara Criminal, Juizado Especial Criminal,
da Infância e da Juventude e Família
 (Rua Tiradentes, 1.120 - Fone/Fax: (45) 3284-1341 - CEP 85960-000)

CERTIDÃO NEGATIVA PARA FINS CIVIS

CERTIFICO, atendendo solicitação de antecedentes criminais, que revendo os livros e/ou o sistema computacional a cargo desta escrivania, dos mesmos **NADA CONSTA**, em relação a pessoa abaixo qualificada:

Sr(a). **ROMALDO HAMM**
Data de Nascimento: **18 de Junho de 1961**
Naturalidade: **Marechal Cândido Rondon - PR**
RG nº: **3.188.636-8 SSP/PR**
CPF nº: **482.711.019-00**
Filiação: **Willy Guilherme Hamm**
E de: **Santila Knis Hamm**

O REFERIDO É VERDADE E DOU FÉ.

Marechal Cândido Rondon - PR, 27 de outubro de 2010.

Isidório Weber
 Auxiliar de Cartório

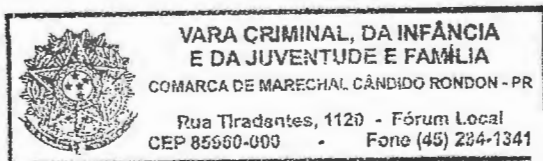

ISENTO DE CUSTAS: Art 5º, inciso XXXIV, alínea "b" da Constituição Federal

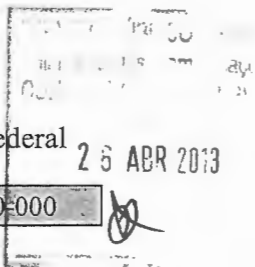

Rua Tiradentes, nº 1.120 - Fórum Local - Fone/Fax: (45) 3284-1341 - CEP 859460-000





PODER JUDICIÁRIO
Tribunal Regional Federal da 1ª Região

Certidão de Distribuição
Ações e Execuções Cíveis e Criminais

Nº 951643

CERTIFICO, revendo os registros de distribuição de 25 de abril de 1.967 até a presente data, **que contra:**

ROMALDO HAMM, ou vinculado ao **CPF: 482.711.019-00**,

NADA CONSTA no Tribunal Regional Federal da 1ª Região.

Esta certidão abrange apenas o Tribunal Regional Federal da 1ª Região.

Observações:

- Certidão expedida gratuitamente, através da **Internet**, com base na Portaria nº 600-276 de 31 de Agosto de 2009;
- a informação do nº do CPF acima é de responsabilidade do solicitante da Certidão, devendo a titularidade ser conferida pelo interessado e destinatário;
- a autenticidade desta certidão poderá ser confirmada na página da Tribunal Regional Federal da 1ª Região (**www.trf1.gov.br**);
- válida por 30 (trinta) dias;
- a autenticação poderá ser efetivada, no máximo, até 3(três) meses após a sua expedição.
- esta Certidão tem a mesma validade da emitida diretamente no Protocolo do TRF1, ressalvada a obrigatoriedade do destinatário conferir a titularidade do número do CPF informado, bem como confirmar a autenticidade da certidão na página eletrônica do TRF1.

Brasília - DF, 14h54, 26/10/2010.

Endereço: SAU/SUL - Quadra 2, Bloco A
Praça dos Tribunais Superiores.CEP: 70070-900 Brasília/DF.
Fone: (61) 3314-5225. e-Mail: secju@trf1.gov.br



Certidão

32



e6a4b28c3486564e42553a2f0edad633



**PODER JUDICIÁRIO
JUSTIÇA FEDERAL**

CERTIDÃO DE DISTRIBUIÇÃO

EXECUÇÕES CRIMINAIS

PESSOA FÍSICA OU JURÍDICA

Certificamos que contra a
PESSOA FÍSICA:
ROMALDO HAMM

CPF:
482.711.019/00

NADA CONSTA

nos registros de distribuição mantidos a partir de 25 de abril de 1967, das Seções Judiciárias Federais

- Paraná (Processo Eletrônico) até 26/10/2010 às 01:01
- Rio Grande do Sul (Processo Eletrônico) até 14/10/2010 às 01:01
- Santa Catarina (Processo Eletrônico) até 26/10/2010 às 01:02
- Paraná (Processo Papel) até 26/10/2010 às 00:30
- Rio Grande do Sul (Processo Papel) até 25/10/2010 às 23:10
- Santa Catarina (Processo Papel) até 25/10/2010 às 20:00

Certidão emitida em: 26/10/2010 às 14:37 (hora e data de Brasília)

A **aceitação** da presente certidão está condicionada à conferência dos dados pessoais da parte interessada e à verificação de sua validade na Internet, **pela autoridade recebedora competente**, através do endereço <http://www.trf4.gov.br> (Menu "Consulta Processual/Autenticidade de Certidão") informando o Número de Controle **e6a4b28c3486564e42553a2f0edad633**.

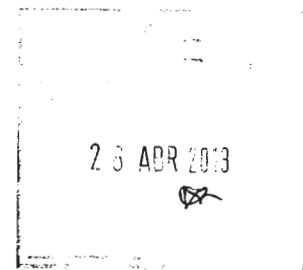



Estado do Paraná

37

M. das Comi.
Fis. 24
Rubrica
S.S. I. ser.

PODER JUDICIÁRIO
Comarca de Marechal Cândido Rondon
Vara Criminal, Juizado Especial Criminal,
da Infância e da Juventude e Família
(Rua Tiradentes, 1.120 - Fone/Fax: (45) 3284-1341 - CEP 85960-000)

CERTIDÃO NEGATIVA PARA FINS CIVIS

CERTIFICO, atendendo solicitação de antecedentes criminais, que revendo os livros e/ou o sistema computacional a cargo desta escrivania, dos mesmos **NADA CONSTA**, em relação a pessoa abaixo qualificada:

Sr(a). **VILSON MONSTER**
Data de Nascimento: **16 de Novembro de 1962**
Naturalidade: **Marechal Cândido Rondon - PR**
RG nº: **3.321.750-1 - PR**
CPF nº: **501.158.559-04**
Filiação: **Zeno Monster**
E de: **Ondina Monster**

O REFERIDO É VERDADE E DOU FÉ.

Marechal Cândido Rondon - PR, 03 de novembro de 2010.

Isidório Weber

Isidório Weber
Auxiliar de Cartório

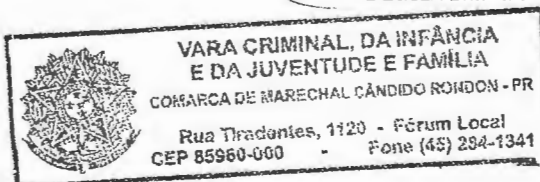

ISENTO DE CUSTAS: Art 5º, inciso XXXIV, alínea "b" da Constituição Federal

Rua Tiradentes, nº 1.120 – Fórum Local – Fone/Fax: (45) 3284-1341 - CEP 859460-000

26 ABR 2013

[Signature]

[Signature]



PODER JUDICIÁRIO
Tribunal Regional Federal da 1ª Região

39



Certidão de Distribuição
Ações e Execuções Cíveis e Criminais

Nº 951655

CERTIFICO, revendo os registros de distribuição de 25 de abril de 1.967 até a presente data, **que contra:**

VILSON MONSTER, ou vinculado ao **CPF: 501.158.559-04**,

NADA CONSTA no Tribunal Regional Federal da 1ª Região.

Esta certidão abrange apenas o Tribunal Regional Federal da 1ª Região.

Observações:

- a) Certidão expedida gratuitamente, através da **Internet**, com base na Portaria nº 600-276 de 31 de Agosto de 2009;
- b) a informação do nº do CPF acima é de responsabilidade do solicitante da Certidão, devendo a titularidade ser conferida pelo interessado e destinatário;
- c) a autenticidade desta certidão poderá ser confirmada na página da Tribunal Regional Federal da 1ª Região (**www.trf1.gov.br**);
- d) válida por 30 (trinta) dias;
- e) a autenticação poderá ser efetivada, no máximo, até 3(três) meses após a sua expedição.
- f) esta Certidão tem a mesma validade da emitida diretamente no Protocolo do TRF1, ressalvada a obrigatoriedade do destinatário conferir a titularidade do número do CPF informado, bem como confirmar a autenticidade da certidão na página eletrônica do TRF1.

Brasília - DF, 14h55, 26/10/2010.

Endereço: SAU/SUL - Quadra 2, Bloco A
Praça dos Tribunais Superiores.CEP: 70070-900 Brasília/DF.
Fone: (61) 3314-5225. e-Mail: secju@trf1.gov.br

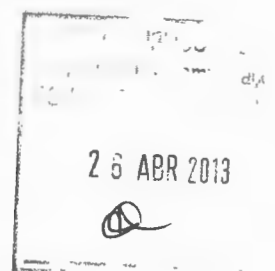

Certidão

40

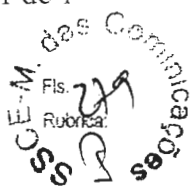

7810946cc00e23dfaab5fca8f2ac2602



**PODER JUDICIÁRIO
JUSTIÇA FEDERAL**

CERTIDÃO DE DISTRIBUIÇÃO

EXECUÇÕES CRIMINAIS

PESSOA FÍSICA OU JURÍDICA

Certificamos que contra a
PESSOA FÍSICA:
VILSON MONSTER

CPF:
501.158.559/04

NADA CONSTA

nos registros de distribuição mantidos a partir de 25 de abril de 1967, das Seções Judiciárias Federais

- Paraná (Processo Eletrônico) até 26/10/2010 às 01:01
- Rio Grande do Sul (Processo Eletrônico) até 14/10/2010 às 01:01
- Santa Catarina (Processo Eletrônico) até 26/10/2010 às 01:02
- Paraná (Processo Papel) até 26/10/2010 às 00:30
- Rio Grande do Sul (Processo Papel) até 25/10/2010 às 23:10
- Santa Catarina (Processo Papel) até 25/10/2010 às 20:00

Certidão emitida em: 26/10/2010 às 14:41 (hora e data de Brasília)

A **aceitação** da presente certidão está condicionada à conferência dos dados pessoais da parte interessada e à verificação de sua validade na Internet, **pela autoridade recebedora competente**, através do endereço <http://www.trf4.gov.br> (Menu "Consulta Processual/Autenticidade de Certidão") informando o Número de Controle **7810946cc00e23dfaab5fca8f2ac2602**.





Estado do Paraná

41

Esc. M. das Coi.
Fis. 280
Rubrica:

PODER JUDICIÁRIO
Comarca de Marechal Cândido Rondon
Vara Criminal, Juizado Especial Criminal,
da Infância e da Juventude e Família

(Rua Tiradentes, 1.120 - Fone/Fax: (45) 3284-1341 - CEP 85960-000)

CERTIDÃO NEGATIVA PARA FINS CIVIS

CERTIFICO, atendendo solicitação de antecedentes criminais, que revendo os livros e/ou o sistema computacional a cargo desta escrivania, dos mesmos **NADA CONSTA**, em relação a pessoa abaixo qualificada:

Sr(a). **DORLAI VILSON LEONHARDT**
Data de Nascimento: **25 de maio de 1962**
Naturalidade: **Marechal Cândido Rondon – PR**
RG nº: **3.457.748-0 SSP/PR**
CPF nº: **466.975.009-72**
Filiação: **Odilo Leonhardt**
E de: **Carmen Eugenia Martens Leonhardt**

O REFERIDO É VERDADE E DOU FÉ.

Marechal Cândido Rondon - PR, 21 de outubro de 2010.

Rosângela Schöne
Escrivã

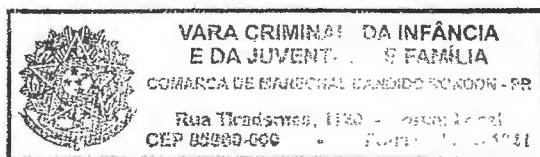

ISENTO DE CUSTAS: Art 5º, inciso XXXIV, alínea “b” da Constituição Federal

Rua Tiradentes, nº 1.120 – Fórum Local – Fone/Fax: (45) 3284-1341 - CEP 859460-000

25 ABR 2013







PODER JUDICIÁRIO
Tribunal Regional Federal da 1ª Região

42



Certidão de Distribuição
Ações e Execuções Cíveis e Criminais

Nº 922031

CERTIFICO, revendo os registros de distribuição de 25 de abril de 1.967 até a presente data, **que contra:**

DORLAI VILSON LEONARDT, ou vinculado ao **CPF: 466.975.009-72**,

NADA CONSTA no Tribunal Regional Federal da 1ª Região.

Esta certidão abrange apenas o Tribunal Regional Federal da 1ª Região.

Observações:

- Certidão expedida gratuitamente, através da **Internet**, com base na Portaria nº 600-276 de 31 de Agosto de 2009;
- a informação do nº do CPF acima é de responsabilidade do solicitante da Certidão, devendo a titularidade ser conferida pelo interessado e destinatário;
- a autenticidade desta certidão poderá ser confirmada na página da Tribunal Regional Federal da 1ª Região (**www.trf1.gov.br**);
- válida por 30 (trinta) dias;
- a autenticação poderá ser efetivada, no máximo, até 3(três) meses após a sua expedição.
- esta Certidão tem a mesma validade da emitida diretamente no Protocolo do TRF1, ressalvada a obrigatoriedade do destinatário conferir a titularidade do número do CPF informado, bem como confirmar a autenticidade da certidão na página eletrônica do TRF1.

Brasília - DF, 19h03, 19/10/2010.

Endereço: SAU/SUL - Quadra 2, Bloco A
Praça dos Tribunais Superiores.CEP: 70070-900 Brasília/DF.
Fone: (61) 3314-5225. e-Mail: secju@trf1.gov.br

23 ABR 2010
20/10/2010

Esta página contém JavaScripts usados no controle dos dados submetidos e seu browser não está habilitado para usá-los.

Certidão

 [imprimir]

das Comissões
Rubrica
282
19/10/2010



**PODER JUDICIÁRIO
JUSTIÇA FEDERAL**

CERTIDÃO DE DISTRIBUIÇÃO

EXECUÇÕES CRIMINAIS

PESSOA FÍSICA OU JURÍDICA

Certificamos que contra a
PESSOA FÍSICA:
DORLAI VILSON LEONARDT

CPF:
466.975.009/72

NADA CONSTA

nos registros de distribuição mantidos a partir de 25 de abril de 1967, das Seções Judiciárias Federais

- Paraná (Processo Eletrônico) até 19/10/2010 às 01:01
- Rio Grande do Sul (Processo Eletrônico) até 14/10/2010 às 01:01
- Santa Catarina (Processo Eletrônico) até 19/10/2010 às 01:01
- Paraná (Processo Papel) até 19/10/2010 às 00:30
- Rio Grande do Sul (Processo Papel) até 18/10/2010 às 23:10
- Santa Catarina (Processo Papel) até 18/10/2010 às 20:00

Certidão emitida em: 19/10/2010 às 18:51 (hora e data de Brasília)

A **aceleração** da presente certidão está condicionada à conferência dos dados pessoais da parte interessada e à verificação de sua validade na Internet, **pela autoridade recebedora competente**, através do endereço <http://www.trf4.gov.br> (Menu "Consulta Processual/Autenticidade de Certidão") Informando o Número de Controle **c0120a4e65519514a41782003b9fc247**.

23 ABR 2010
20/10/2010

44



DECLARAÇÃO ASSINADA PELOS DIRIGENTES DA ENTIDADE.

Nós abaixo-assinados, na qualidade de Membros da Diretoria Executiva da ASSOCIAÇÃO COMUNITÁRIA, CULTURAL 13 DE SETEMBRO; entidade sem fins lucrativos, devidamente constituída, com o CNPJ sob n.º 09.113.888/0001-43, com endereço para instalação do Sistema Irradiante (Torre e Studio), cito à Rua Dr. João Inácio, n.º 472, Bairro Centro, CEP.85.998-000, na cidade de Mercedes, Estado do Paraná; **Declaramos**, para os devidos fins, que nos comprometemos ao “**FIEL-CUMPRIMENTO**” da Lei n.º 9.612/98, do Regulamento e das Normas estabelecidas para o Serviço de Radiodifusão Comunitária.



Diretora Presidente.
ROSA ANGELA RAUBER.
CPF. n.º 546.265.289-53



Diretor Vice-Presidente.
ERNI BRUNO GRAUNKE.
CPF. n.º 119.468.819-53



Primeiro Secretário.
ENOMAR SOLANE HECK.
CPF. n.º 772.747.259-04



Segundo Secretário(a)
MARIA JOSÉ LEANDRO.
CPF. n.º 039.818.449-63

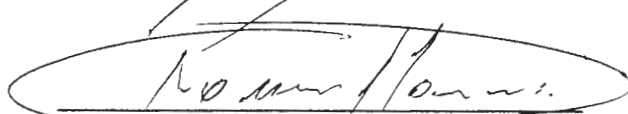

Primeiro Tesoureiro.
ROMALDO HAMM.
CPF. n.º 482.711.019-00

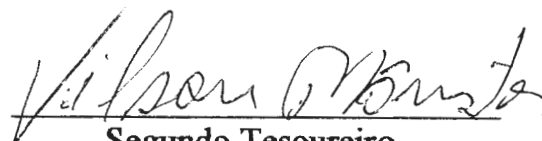

Segundo Tesoureiro.
VILSON MONSTER.
CPF. n.º 501.158.559-04

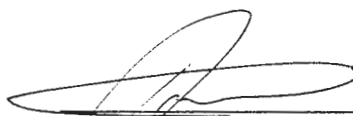

Diretor de Comunicações.
DORLAI VILSON LEONARDT.
CPF. n.º 466.975.009-72

Mercedes/Pr, 25 de Outubro de 2010.

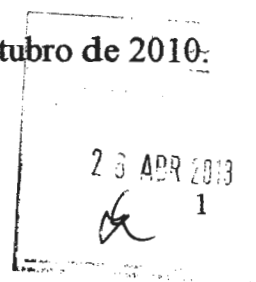

Talão n.º

Pag. n.º

77 839 306/0001-60

CARTÓRIO DE PAZ
E ANEXOS

Av. Presidente Getúlio Vargas, 100
Quatro Pontes - Pr.

REPÚBLICA
FEDERATIVA



GERALDO MAFFEI FILHO
CPF 142.443.479-04
Tabela nº 1
Município de Quatro Pontes
Marechal Cândido Rondon - Pr.
Firma: 1.ºs Ofícios das Capitais

Município de Quatro Pontes - Comarca de Marechal Cândido Rondon
Estado do Paraná

Geraldo Maffei Filho
Oficial

Eulice Maffei
Escr. Juramentada

Milton Paulo da Cunha
CPF 223.433.189-72
Empregado Juramentado

REGISTRO DE NASCIMENTO N.º -002-

CERTIFICO, que às fls., -001-., do livro N.º -A-1-., do Registro do Nascimento foi registrado hoje o assento de "ROSA ANGELA RAUBER" nascid a aos Vinte e dois (22). de Novembro(11). de Mil novecentos e sessenta e tres (1.963)., às Vinte e uma horas (21:00)., em Domicílio, neste Distrito, sendo este o terceiro (3º) filho do casal. do sexo feminino. de côr . filh a de MODESTO CARLOS RAUBER, agricultor e de MARTHA GENY RAUBER, doméstica, naturais do Estado do Rio Grande do Sul, residentes e domiciliados neste Distrito. sendo avós paternos -FERNANDO RAUBER. e dona -EMILIA SIMON. e maternos -FRANCISCO NICOLAU KRINDGES. e dona -OFILIA HENZ.

Foi declarante O Próprio pai. e serviram de Testemunhas As Constantes do respectivo termo.

Observações Nada consta averbado às margens do Livro. Cópia fiel e autêntica extraída do termo original, cujo assento foi lavrado em data de / 16 de Dezembro de 1963, pelo então Oficial, João, digo JOÃO WALDOMIRO BACKES.

Nota: No caso de falecimento este certificado deverá ser apresentado ao Oficial do Registro para ser expedida a certidão de Óbito.

O referido é verdade e dou fé.

Quatro Pontes, 20 de Fevereiro (02) de 1995.

[Signature]
OFICIAL DO REGISTRO CIVIL
CPF 142.443.479-04
EMP. JURAMENTADA

2
TABELIONO DE NOTARIAS E PROTESTOS
NOTAS PROTESTOS
Fátima Nardello
TABELIA
Fone/Fax: (45) 3254-2418
Rua 7 de Setembro, 1303

Fls. 284
Rubrica: *[Signature]*

[Large handwritten signature]



AUTENTICAÇÃO

CERTIFICO e dou fé que a presente cópia está conforme o original que me foi apresentado nesta data.

TABELIONATO NARDELLO
MARCEVAL CANIBIO RONDON PR
R. 7 de Setembro, 1403 - Ff. Par. - (43) 32842418

M. C. Rondón

1 OUT. 2010

PR

- FÁRIDA NARDELLO - Tabellã
- GIAN FRANCO NARDELLO ROTTA
- AMELIA HACKBARTH
- VILMAR DINNEBIER
- BÁRBARA C. AULER EVANGELISTA
- ERCILIA MARIA NARDELLO

Escreventes
Juramentados



VALIDA EM TODO O TERRITÓRIO NACIONAL

3.705.639-1 DATA DE EXPEDIÇÃO 09/04/1987

ROSA ANGELA RAUBER
 MODESTO CARLOS RAUBER
 NARTHA GENY RAUBER

MAL. CAND. RONDON/PR DATA DE ASSUNTAMENTO 22/11/1968

COMARCA=TOLEDO/PR, QUATRO PONTES
 C.NASC 42, LIVRO=A1, FOLHA=1
 546.265.289-53

ASSINATURA DO DIRETOR Ref. Douglas Hequin

LEI Nº 7.116 DE 29/03/83

REPUBLICA FEDERATIVA DO BRASIL

Carteira de Identidade

Fis. 285
 Rubrica R

RAUBER

AUTENTICAÇÃO

CERTIFICO e dou fé que a presente cópia está conforme o original que me foi apresentado nesta data.



TABELIONATO NARDELLO
 MA REGUAL CANDIDO RONDON - PR
 R. 7 de Setembro, 1303 - F.Fax: (49) 3254-2418

M. C. Rondon 21 OUT 2010 PR

- FÁRIDA NARDELLO - Tabelião
- GIAN FRANCO NARDELLO ROTTA
- AMÉLIA HACKBARTH
- VILMAR DINNEBIER
- BÁRBARA C. AULER EVANGELISTA
- ERCILIA MARIA NARDELLO

Escriventes Juramentados



46

26 ABR 2013

[Handwritten signature]

EM BRANCO

TABELIONATO NARDELLO
Marechal Cândido Rondon - PR.

EM BRANCO

TABELIONATO NARDELLO
Marechal Cândido Rondon - PR.

42



Talão N.º _____

Pag. N.º _____

REPÚBLICA FEDERATIVA DO BRASIL



Distrito de Mercedes — Município de Marechal Candido Rondon
Comarca de Toledo — Estado do Paraná

Remo Mário Lorenzoni
Oficial do Registro de Casamento

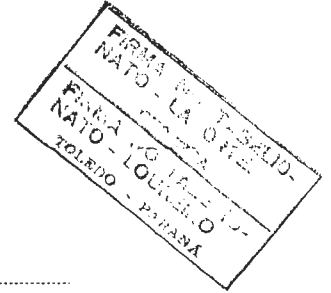
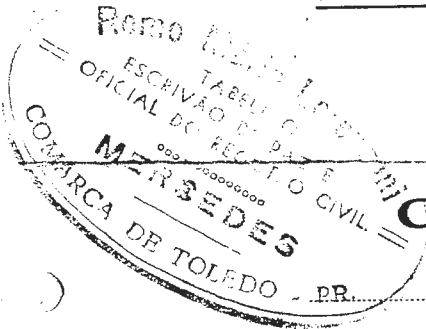

CASAMENTO N.º "240"

REMO MÁRIO LORENZONI

CERTIFICO que à folhas =240= do livro n.º B - 1 de registro de casamentos foi hoje feito o assento do matrimonio de "ERNI BRUNO GRAUNKE" e "ERACI PEREIRA DA SILVA" contraído perante o Juiz de Paz, Cidadão Werner Salamon e as testemunhas as constantes do termo.

Ele, nascido em Ijuí = RIO GRANDE DO SUL = aos 9 de outubro de 1941 - profissão do comércio, domiciliado neste distrito de Mercedes - e residente em neste distrito, filho de GUSTAVO GRAUNKE e de Dona HILDA GRAUNKE, falecida, naturais do Estado do Rio Grande do Sul, éle viúvo, do comércio, residente e domiciliado neste distrito.

Ela, nascida em Venâncio Aires = RIO GRANDE DO SUL = aos 15 de janeiro de 1945 - profissão do lar, domiciliada neste distrito de Mercedes - e residente em neste distrito, filha de ANGELO PEREIRA DA SILVA, agricultor e de Dona AMELIA PEREIRA DA SILVA, do lar, casados, naturais do Estado do Rio Grande do Sul; residentes e domiciliados em Quatro Pontes, neste município.

a qual passará assinar-se "ERACI GRAUNKE"

Foram apresentados os documentos a que se refere o art. 180, ns. I-II-e IV do Código Civil.

Observações "CASARAM-SE, SOB O REGIMEM DE COMUNHÃO DE BENS"

23 APR 1970

O referido é verdade e dou fé

Mercedes 5 de setembro de 1970

Remo Mário Lorenzoni
Oficial do Registro de Casamento

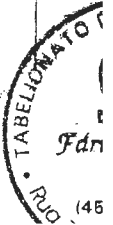
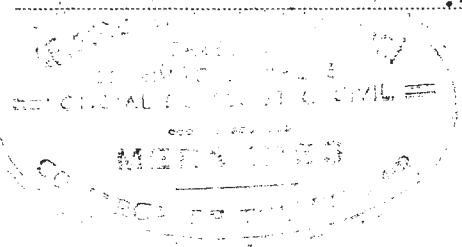

[Large handwritten signature]



AUTENTICAÇÃO

CERTIFICO e dou fé que a presente cópia está conforme o original que me foi apresentado nesta data.

TABELIONATO NARDELLO
M. RECHAL, CÂNDIDO RONDON - PR
R. 7 de Setembro, 1303 - Fone: (45) 3254-2418

M. C. Rondon *21. OUT. 2010* PR

- FÁRIDA NARDELLO - Tabeliã
- GIAN FRANCO NARDELLO ROTTA
- AMÉLIA HACKBARTH
- VILMAR DINNEBIER
- BÁRBARA C. AULER EVANGELISTA
- ERCELIA MARIA NARDELLO

Escreventes
Juramentados



REPÚBLICA FEDERATIVA DO BRASIL

SECRETARIA DE SEGURANÇA PÚBLICA

INSTITUTO DE IDENTIFICAÇÃO DO PARANÁ

REGISTRO GERAL 3.008.877 8

NOME ERNI BRUNO GRAUNKE

FILIAÇÃO GUSTAVO GRAUNKE
HILDA GRAUNKE

DATA DE NASCIMENTO 09/10/1941 NATURALIDADE UJUI/RS

CURITIBA PARANÁ 04/04/1979

VALIDA EM TODO O TERRITÓRIO NACIONAL

SECRETARIA DE SEGURANÇA PÚBLICA

INSTITUTO DE IDENTIFICAÇÃO DO PARANÁ

R. 7 de Setembro, 1303 - F.Fax: (45) 3254-2418

AUTENTICAÇÃO

CERTIFICO e dou fé que a presente cópia está conforme o original que me foi apresentado nesta data.

42
M. Fis 287
L. Rubrica
SSS
- 58

M. C. Rondos 21 OUT. 2010 PR

- FÁRIDA NARDELLO - Tabellã
- GIAN FRANCO NARDELLO ROTTA
- AMÉLIA HACKBARTH
- VILMAR DINNEBIER
- BÁRBARA C. AULER EVANGELISTA
- ERCILIA MARIA NARDELLO

Escreventes Juramentados

Lei 13.226 de 18/07/2001

SELO FUNARPEN

TABELIONA DE NOTAS

Nº DM094704

Fárida Nardello
TABELIA
Fone/Fax: (45) 3254-2418

PROTESTES

R. 07 de Setembro, 1303

MINISTÉRIO DA FAZENDA
Secretaria da Receita Federal

CPF

119.468.819-53

ERNI BRUNO GRAUNKE

11/91/1941

SECRETARIA DE SEGURANÇA PÚBLICA

INSTITUTO DE IDENTIFICAÇÃO DO PARANÁ

R. 7 de Setembro, 1303 - F.Fax: (45) 3254-2418

AUTENTICAÇÃO

CERTIFICO e dou fé que a presente cópia está conforme o original que me foi apresentado nesta data.

M. C. Rondos 21 OUT. 2010 PR

- FÁRIDA NARDELLO - Tabellã
- GIAN FRANCO NARDELLO ROTTA
- AMÉLIA HACKBARTH
- VILMAR DINNEBIER
- BÁRBARA C. AULER EVANGELISTA
- ERCILIA MARIA NARDELLO

Escreventes Juramentados

Lei 13.226 de 18/07/2001

SELO FUNARPEN

TABELIONA DE NOTAS

Nº DM094704

Fárida Nardello

PROTESTES

R. 07 de Setembro, 1303

25 ABR 2013

a

[Handwritten signature]



REPÚBLICA FEDERATIVA DO BRASIL



1º OFÍCIO DO REGISTRO CIVIL

MUNICÍPIO DE MERCEDES
COMARCA DE MARECHAL CÂNDIDO RONDON - ESTADO DO PARANÁ

Mirna Hamm

OFICIAL DO REGISTRO CIVIL DE CASAMENTOS, NASCIMENTOS E ÓBITOS

Kley Hamm

SUBSTITUTO

49
Comarca de Mal. Cândido Rondon - PR
MERCEDES - Rua Dr. João Inácio - 387
REGISTRO CIVIL
MIRNA HAMM
Oficial
KLEY HAMM
Escritor Juramentado

CASAMENTO N.º "739"

CERTIFICO que à Fls. "101" do Lv. n.º "B - 2" de Registro de Casamentos foi hoje feito o assento do matrimônio de "ENOMAR SALOME HECK"

e "LIJANDRI ASSI"

contraído perante o Juiz de Paz, Cidadão Antônio Sávio Bayer- - - - - e as testemunhas as constantes do respectivo termo. - - - - -

Ele nascido em Esperança do Sul-RS, aos 17 de Abril de 1.974. - /

Profissão Instrutor de Trânsito domiciliado na Rua Berlim, s/n.º, Loteamento Bela Vista, e residente em Mercedes-PR, filho de OSVIN HECK, falecido e de Dona ADELIA SEHN HECK, aposentada, residente e domiciliada no Loteamento Frankfurt, na Cidade de Marechal Cândido Rondon, Estado do Paraná. - - - - -

Ela nascida em Mal. Cândido Rondon-PR, aos 30 de Janeiro de 1.979. - /

Profissão Secretária domiciliada na Rua Berlim, s/n.º, Loteamento Bela Vista,

residente em Mercedes-PR, filha de EVILASIO ASSI e de Dona BECCADIA ASSI,

Funcionários Públicos Municipais, naturais dos Estados de Santa Catarina e do Rio Grande do Sul, respectivamente, residentes e domiciliados no Bairro Paraíso, na Cidade de Entre Rio do Oeste, Estado do Paraná. - - - - -

a qual passará a assinar-se "LIJANDRI ASSI HECK"

Foram apresentados os documentos a que se refere o Artigo n.º 180, n.ºs I, II e IV do Cód. Civil.

Observações: CASARAM-SE SOB O REGIME DE COMUNHÃO PARCIAL DE BENS (LEI 6.515/1.977. - - - - -

O Referido é verdade e dou fé.

Mercedes-PR, 09 de Novembro de 2.001.-

23 ABR 2003

Mirna Hamm
Oficial do Registro Civil

MIRNA HAMM
Oficial



AUTENTICAÇÃO

CERTIFICO e dou fé que a presente cópia está conforme o original que me foi apresentado nesta data.



TABELIONATO NARDELLO
MARECHAL CANDIDO SONDOS - RR
R. T. de Soudos, 130 - Fone: (49) 344-2418

Il. C. Ronaldo *21 OUT, 2010* RR

- FÁRIDA NARDELLO - Tabelião
- GIAN FRANCO NARDELLO ROTA
- AMELIA HACKBARTH
- WILMAR DINNEBIER
- BARBARA C. AULER EVANGELISTA
- ERCELIA MARIA NARDELLO

Escreventes
Juramentados



REPÚBLICA FEDERAL DO BRASIL

SECRETARIA DE ESTADO DE SEGURANÇA PÚBLICA
INSTITUTO DE IDENTIFICAÇÃO DO PARANÁ

DATA DE EXPEDIÇÃO: 05/07/1988

GERAL: 5.394.180-0

NOME: ENOMAR SALOME HECK

ELIACÃO: OSVIN HECK
ADELIA SEHN HECK

NACIONALIDADE: TRES PASSOS/RS

DATA DE NASCIMENTO: 17/04/1974

COMARCA=TRES PASSOS/RS, ESPERANCA

C.NASC. 17251, LIVRO=A20, FOLHA=104

CPI: 772.747.259-04

ASSINATURA DO DIRETOR: *Douglas Hequin*

LEI Nº 7.116 DE 20/08/83



Enomar Salome Heck



AUTENTICAÇÃO

CERTIFICO e dou fé que a presente cópia está conforme o original que me foi apresentado nesta data.

TABELIONATO NARDELLO
M. C. RONDELLO
R. 7 de Setembro, 1303 - Fone: (41) 3204-2418

M. C. Rondello 1 OUT 2010 PR

- FÁRICA NARDELLO - Tabellã
- GIAN FRANCO NARDELLO ROTTA
- AMÉLIA HACKBARTH
- VILMAR DINNEBIER
- BÁRBARA C. AULER EVANGELISTA
- ERCILIA MARIA NARDELLO

Escritores Juramentados



50 das Cominacões
Fls. 289
Rubrica

2 de ABR 2013

[Handwritten signature]

EM BRANCO

TABELIONATO NARDELLO
Marechal Cândido Rondon - PR.

EM BRANCO

TABELIONATO NARDELLO
Marechal Cândido Rondon - PR.

REPÚBLICA FEDERAL DO BRASIL

COMARCA DE TERRA ROXA

ESTADO DO PARANÁ

Avenida Costa e Silva, 162

Fone 45-1348



Vinício Tortato Sobrinho

TABELIÃO VITALÍCIO

CPF 004889762

Ruiz Carlos Tortato

TABELIÃO INTERINO

Fls. 80
Rubrica
M. das Comarcas

REGISTRO CIVIL
NASCIMENTO Nº (8.449)-.-.-.

51

CERTIFICO, e dou fé, que às fls. nº 80,- do livro nº A-26, de registro de nascimentos, hoje foi lavrado o assento de nascimento de: MARIA JOSÉ LEANDRO", nascida aos 30/10/72,- (Trinta dias do mês de outubro do ano de mil novecentos e setenta e dois), às 06,00 horas, em domicílio rural, no Município de Guaíra-Paraná, do sexo feminino, cor branca, filha legítima de JOSÉ LEANDRO, de profissão, agricultor, com 40 anos de idade, natural de Afonso Claudio, Estado do Espírito Santo, e de Dª EMILIA DOS SANTOS LEANDRO, de profissão, do lar, com 29 anos de idade, natural de Coronel Murta-Estado de Minas Gerais, residentes e domiciliados no Município de Guaíra-Pr., foram casados civilmente em Ipirora, Estado do Paraná sendo avós paternos: Felicio Pedro Leandro-e-Ana Dutra Leandro, e maternos: Clemente Pereira dos Santos-e-Clarita Martinha dos Santos, - OBSERVAÇÕES. Foi declarante o genitor, e serviram de testemunhas: às constantes do termo, registrando é na ordem de filiação o 4º filho do casal. Registro lavrado de acordo com a lei 6.015 de 31/12/73, isento de multa de acordo com os artigos 30 e 46 § 2º da mesma lei citada. Custas CR\$ isento

AA

O referido é verdade e dou fé.
Terra Roxa-Pr., 23 de agosto de 1.982

RUIZ CARLOS TORTATO
O OFICIAL.





AUTENTICAÇÃO

CERTIFICO e dou fé que a presente
cópia está conforme o original que me
foi apresentado nesta data.

TABELIONATO NARDELLO
R. RECHAL CAMILO RONDON - PR
R. 7 de Setembro, 1303 - Fone: (45) 3254-2418

M. C. Rondon

21 OUT. 2010 PR

- FÁRIDA NARDELLO - Tabeliã
- GIAN FRANCO NARDELLO ROTTA
- AMÉLIA HACKBARTH
- VILMAR DINNEBIÉR
- BÁRBARA C. AULÉR EVANGELISTA
- ERCILIA MARIA NARDELLO

Escrevente
Juramentado



VÁLIDA EM TODO O TERRITÓRIO NACIONAL

REGISTRO GERAL 8.995.407 0 DATA DE EXPEDIÇÃO 12/04/2000

NOME MARIA JOSE LEANDRO

FILIAÇÃO JOSE LEANDRO EMILIA DOS SANTOS LEANDRO

NATURALIDADE GUAIRA/PR DATA DE NASCIMENTO 30/10/1972

DOC. ORIGEM COMARCA=TERRA ROXA/PR, DA SEDE C. NASC 8449, LIVRO-A26, FOLHA=80

CPF CURITIBA - PR

MARCO ANTONIO LAGAHA ASSINATURA DO DIRETOR

LEI Nº 7. 116 DE 29/08/83

REPÚBLICA FEDERATIVA DO BRASIL

SECRETARIA DE ESTADO DE SEGURANÇA PÚBLICA INSTITUTO DE IDENTIFICAÇÃO DO PARANÁ

POLEGAR DIREITO

Maria Jose Leandro ASSINATURA DO TITULAR

CARTEIRA DE IDENTIDADE



CERTIFICO e dou fé que a presente cópia está conforme o original que me foi apresentado nesta data.

TABELIONATO NARDELLO
M. ARECHAL CANDIDO RONDON - PR
R. 7 de Setembro, 1203 - F.Fax: (45) 3254-2418

M. C. Rondon

1 OUT, 2010 PR

- FÁRIDA NARDELLO - Tabellã
- GIAN FRANCO NARDELLO ROTTA
- AMELIA HACKBARTH
- VILMAR DINNEBIER
- BÁRBARA C. AULER EVANGELISTA
- ERCILIA MARIA NARDELLO

Escreventes Juramentados



52

S.S.C. - M. das Comunicações
Fls. 293
Rubrica:



[Handwritten signature]

EM BRANCO

TABELIONATO NARDELLO
Marechal Cândido Rondon - PR.

EM BRANCO

TABELIONATO NARDELLO
Marechal Cândido Rondon - PR.



das Com.
Fis. 292
Rubrica
93

53



AUTENTICAÇÃO

CERTIFICO e dou fé que a presente cópia está conforme o original que me foi apresentado nesta data.

TABELIONATO NARDELLO
M. C. RONDO
R. 7 de Setembro, 1303 - F.Fax: (41) 3254-2418

M. C. Rondon 21 OUT. 2010 PR

- FÁRIDA NARDELLO - Tabellã
- GILFRANCO NARDELLO ROTTA
- AMÉLIA HACKBARTH
- VILMAR DINNEBIER
- BÁRBARA C. AULER EVANGELISTA
- ERCILIA MARIA NARDELLO



[Large handwritten flourish]

23 ABR 2013

[Handwritten flourish]

Cartão de uso pessoal e intransferível.
Deve ser apresentado junto com um documento de identidade.

JUNHO/2002

CAIXA
CAIXA ECONÔMICA FEDERAL



REPÚBLICA FEDERATIVA DO BRASIL



ESTADO DO PARANÁ
MUNICÍPIO E COMARCA DE MARECHAL CÂNDIDO RONDON

Levi Martins Gomes
OFICIAL - CPF 123.323.489-72

REGISTRO CIVIL
Casamento, Nascimentos e Óbitos
Levi Martins Gomes
OFICIAL
M. C. Rondon - Paraná

CERTIDÃO DE NASCIMENTO

Nº-2.295-.....

CERTIFICO que às fls. 548-....., do Livro nº A-2-....., do Registro de Nascimento foi encontrado hoje o assento de
" ROMALDO HAMM "

nascid o aos dezoito(18)..... de Junho..... de mil novecentos e sessenta e um(1961)..... às 20:00 horas e minutos em do- micilio dos pais.....

..... do sexo Masculino..... de cor branca.....
filh o de WILLY GUILHERME HAMM.....

Natural d o Estado de Santa Catarina, profissão agricultor.....
e de Dona SANTILIA KNIS HAMM.....

Natural d o Estado de Santa Catarina, brasileiros, casados, ela domésti- ca-em Vila Mercedes, neste município.....

Sendo avós paternos LUIZ HAMM.....
e Dona LONA EMILIA HAMM.....

e avós maternos AUGUSTO KNIS.....
e Dona ELGA KNIS.....

Foi declarante o pai do registrando.....

e serviram de testemunhas constantes do respectivo termo.....

Observações ESTE ASSENTO DE NASCIMENTO FOI LAVRADO EM DATA DE 11-Julho de 1.961- pelo então Cartorário Sr: WILLY CARLOS TRENTINI.....

O REFERIDO É VERDADE E DOU FÉ.

REGISTRO CIVIL
Casamento Nascimentos e Óbitos
Levi Martins Gomes
TITULAR
Levi Martins Gomes Filho
Aux. Jurementado
Mef. Cdo. Rondon - Paraná

Marechal Cândido Rondon, 30 de MARÇO..... de 198 8.....

[Assinatura]
OFICIAL

23 ABR 2013

das Comissões
Fis. 293
Rubrica

ABELIONATO DE NASC E
TABELIA
TABELIA



AUTENTICAÇÃO

CERTIFICO e dou fé que a presente
cópia está conforme o original que me
foi apresentado nesta data.

TABELIONATO NARDELLO
MARECHAL CÂNDIDO RONDON - PR
R. 7 de Setembro, 1303 - F./Fax: (45) 3254-2418

M.C. Ronden *M.C. Ronden* 05 NOV, 2010 PR

- FÁRIDA NARDELLO - Tabeliã
- GIAN FRANCO NARDELLO ROTTA
- AMÉLIA HACKBARTH
- VILMAR DINNEBIER
- BÁRBARA C. AULER EVANGELISTA
- ERCILIA MARIA NARDELLO

Escreventes
Juramentados



DM098322

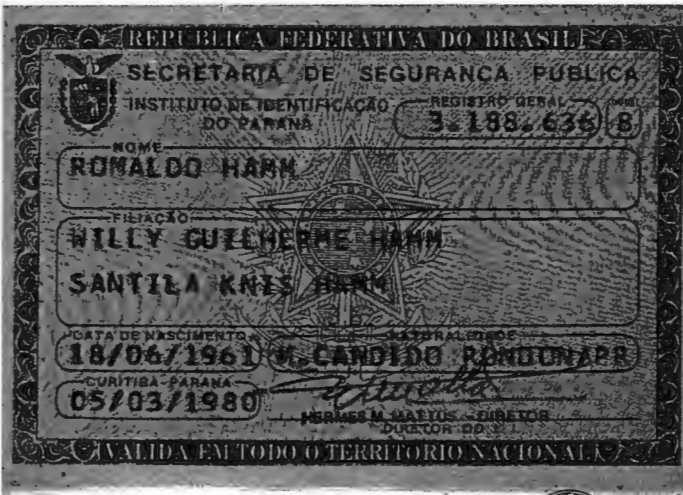

AUTENTICAÇÃO

CERTIFICO e dou fé que a presente cópia está conforme o original que me foi apresentado nesta data.



TABELIONATO NARDELLO
MARECHAL CÂNDIDO RONDON - PR
R. 7 de Setembro, 1303 - F.Fax: (45) 3254-2418

M. C. Rondon 05 NOV. 2010 PR

- FÁRIDA NARDELLO - Tabeliã
- GIAN FRANCO NARDELLO ROTTA
- AMÉLIA HACKBARTH
- VILMAR DINNEBIER
- BARBARA C. AULER EVANGELISTA
- ERCILIA MARIA NARDELLO

Escreventes
Juramentados

55

SSCEM das Comissões
Fls. 294
Rubrica

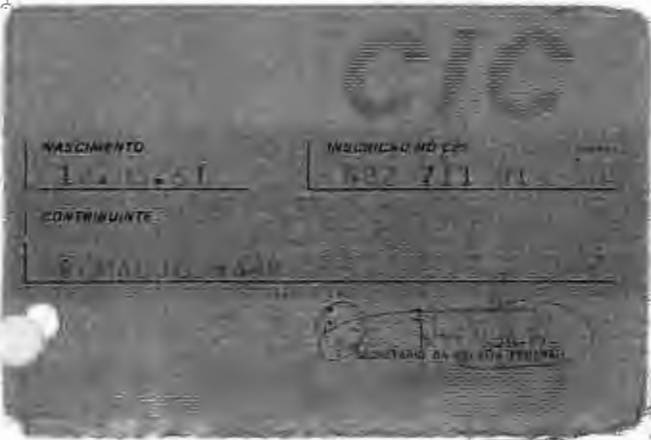

AUTENTICAÇÃO

CERTIFICO e dou fé que a presente cópia está conforme o original que me foi apresentado nesta data.



TABELIONATO NARDELLO
MARECHAL CÂNDIDO RONDON - PR
R. 7 de Setembro, 1303 - F.Fax: (45) 3254-2418

M. C. Rondon 05 NOV. 2010 PR

- FÁRIDA NARDELLO - Tabeliã
- GIAN FRANCO NARDELLO ROTTA
- AMÉLIA HACKBARTH
- VILMAR DINNEBIER
- BARBARA C. AULER EVANGELISTA
- ERCILIA MARIA NARDELLO

Escreventes
Juramentados



23 ABR 2013

[Handwritten signature]

EM BRANCO

TABELIONATO NARDELLO
Marechal Cândido Rondon - PR.

EM BRANCO

TABELIONATO NARDELLO
Marechal Cândido Rondon - PR.



**SERVIÇO REGISTRAL DA CIDADE DE MERCEDES
COMARCA DE MARECHAL CÂNDIDO RONDON – ESTADO DO PARANÁ
C.N.P.J. N.º 77.839.264/0001-68**

**MIRNA HAMM
OFICIAL**

Rua Dr. João Inácio, n.º 387, centro, Mercedes-PR
CEP: 85.998-000
Tel/Fax: 45 3256 1253

**KLEY HAMM
SUBSTITUTO**

CERTIDÃO DE CASAMENTO N.º 256

FOLHAS N.º 159v
LIVRO N.º B-1

CERTIFICO que no Livro e Folhas acima, foi registrado o assento do MATRIMÔNIO de **“VILSON MÖNSTER”** e **“INÊS WOLSTEIN”**, contraído perante o Juiz de Paz, cidadão **Fridolino Rockenbach**, e as testemunhas constantes do respectivo termo.

Ele, nascido na cidade de **Marechal Cândido Rondon-PR**, no dia **16 de novembro de 1.962**, de profissão **tratorista**, residente e domiciliado neste **Distrito de Mercedes, Estado do Paraná**, filho de **ZENO MÖNSTER**, agricultor e de Dona **ONDINA MÖNSTER**, do lar, casados, naturais do Estado de Santa Catarina, residentes e domiciliados neste Distrito de Mercedes, Estado do Paraná.

Ela, nascida na cidade de **Vidal Ramos-SC**, no dia **29 de agosto de 1.959**, de profissão **do lar**, residente e domiciliada neste **Distrito de Mercedes, Estado do Paraná**, filha de **EDUARDO WOLSTEIN**, agricultor e de Dona **ELEONORA PEREIRA WOLSTEIN**, do lar, casados, naturais do Estado de Santa Catarina, residentes e domiciliados em Presidente Nereu, no referido Estado.

Que, em virtude do casamento, passará a cônjuge a adotar o nome de:

“INÊS MÖNSTER”.

Foram apresentados os documentos a que se refere o **Artigo 180, n.ºs “I à IV”**, do Código Civil.

Observações: **CASARAM-SE SOB O REGIME DE COMUNHÃO PARCIAL DE BENS, em data de 03 DE FEVEREIRO DE 1981.**

O referido é verdade e dou fé.

Mercedes-PR, **10 de junho de 2008.**

Mirna Hamm
Registrador(a)

MIRNA HAMM
Oficial
CPF 018.497.669-32



56
M. das Comin.
Fls. 295

EM BRANCO

EM BRANCO

Assoc. M. das Comissões
Rubrica: 296

57

MINISTÉRIO DA FAZENDA
Recfeita Federal
CPF
CADASTRO DE PESSOAS FÍSICAS
Número de Inscção
501.158.559-04
Nome
VILSON MONSTER
Nascimento
16/11/1962

SECRETARIA DE SEGURANCA PUBLICA
INSTITUTO DE IDENTIFICAO DO PARANA
3.321.750/1
NOME
VILSEN MONSTER
FILIAO
ZENO MONSTER
ONDINA MONSTER
DATA DE NASCIMENTO
16/11/1962
CURTUBA - PARANA
19/10/51
CANDIDO RENDEN

SERVICO NOTARIAL E REGISTRO DE MERCEDOS
Fone/Fax
(45) 3256-1253
MIRNA HAMM
Titular
KLEY HAMM
Substituto
Rua Dr. Joao Inacio, 387

SERVICO NOTARIAL E REGISTRO DE MERCEDOS
(45) 3256-1253
MIRNA HAMM
Titular
KLEY HAMM

ABRIL-BRASIL, 27000 0010
Cartão de uso pessoal e intransferível
Deve ser apresentado junto com um documento de identidade
Emissõ
MAI/2010
BANCO DO BRASIL

PALEGA DIREITO
3.321.750/1

Lei: 10.288 de 10/11/2001
SELO
FUNARPEN
TABELIONATO DE NOTAS
DLP86004
AUTENTICAO
Autentico a presente cõpia reprogrãfica, que confere com o original a mim apresentado, do que dou fã.
Mercedes - PR 03 NOV. 2010
MIRNA HAMM Tabeliã
Kley Hamm Substituto
Tabelionato Mercodes
Rua Dr. Joao Inacio, 387 - Centro
Mercedes - PR - Fone/Fax: (45) 3256-1253
* Vãlido somente com o selo de autenticidade

SERVICO NOTARIAL E REGISTRO DE MERCEDOS
MIRNA HAMM
Tabeliã
KLEY HAMM
Rua Dr. Joao Inacio, 387 - Centro
Mercedes - PR
SELO
FUNARPEN
TABELIONATO DE NOTAS
DLP86005
AUTENTICAO
Autentico a presente cõpia reprogrãfica, que confere com o original a mim apresentado, do que dou fã.
Mercedes - PR 03 NOV. 2010
MIRNA HAMM Tabeliã
Kley Hamm Substituto
Tabelionato Mercodes
Rua Dr. Joao Inacio, 387 - Centro
Mercedes - PR - Fone/Fax: (45) 3256-1253
* Vãlido somente com o selo de autenticidade

23 ABR 2013

AUTENTICAÇÃO
Autentico a presente cópia reprográica, que confiro
com o original a minha presença, do que dou fé.
Mercedes - PR 03 NOV. 2010
cum
 MIRNA HAMM Tabatita
 Kley Hamam Substituto
Tabelionato Municipal
Rua Dr. João Manoel, 551 - Centro
Mercedes - PR - Fone/Fax: (45) 3255-1253
* Válido somente com o selo do cartório.

AUTENTICAÇÃO
Autentico a presente cópia reprográica, que confiro
com o original a minha presença, do que dou fé.
Mercedes - PR 03 NOV. 2010
cum
 MIRNA HAMM Tabatita
 Kley Hamam Substituto
Tabelionato Municipal
Rua Dr. João Manoel, 551 - Centro
Mercedes - PR - Fone/Fax: (45) 3255-1253
* Válido somente com o selo do cartório.

[Large handwritten scribbles]



AUTENTICAÇÃO

CERTIFICO e dou fé que a presente cópia está conforme o original que me foi apresentado nesta data.

TABELIONATO NARDELLO
MARECHAL CÂNDIDO RONDON - PR
R. 7 de Setembro, 1303 - F/Fax: (45) 3254-2418

M. C. Rondon 05 NOV. 2010 PR

- FÁRIDA NARDELLO - Tabeliã
- GIAN FRANCO NARDELLO ROTTA
- AMÉLIA HACKBARTH
- VILMAR DINNEBIER
- BÁRBARA C. AULER EVANGELISTA
- ERCÍLIA MARIA NARDELLO

Escreventes Juramentados



DM098323

59
SCE-M.
Fls. 298
Rubrica:
S?

CARTEIRA DE IDENTIDADE

ASSINATURA DO TITULAR



POLEGAR DIREITO



RG: 3.457.748-0

SECRETARIA DE ESTADO DA SEGURANÇA PÚBLICA
INSTITUTO DE IDENTIFICAÇÃO DO PARANÁ

REPÚBLICA FEDERATIVA DO BRASIL

C/C

25.05.62

466 875 008 72

DORLAI VILSON LEONHARDT



SECRETARIO DE SEGURANÇA PÚBLICA

VÁLIDA EM TODO O TERRITÓRIO NACIONAL

REGISTRO GERAL 3.457.748-0 DATA DE EXPEDIÇÃO: 18/07/2007

NOME: DORLAI VILSON LEONHARDT

FILIAÇÃO: ODELO LEONHARDT
CARMEN EUGENIA MARTENS LEONHARDT

NATALIDADE: MAL. CAND. RONDON/PR DATA DE NASCIMENTO: 25/05/1962

DOC. ORIGEM: COMARCA MAL. GDO RONDON/PR, PATO BRAGADO
C. CAS-625, LIVRO-82AUX, FOLHA-13

CPF: 466.875.008-72

URITBA/PR



ASSINATURA DO DIRETOR

LEI Nº 7.116 DE 29/08/83

SECRETARIA DE SEGURANÇA PÚBLICA

INSTITUTO DE IDENTIFICAÇÃO DO PARANÁ

23 ABR 2013



Sala 300



REGISTRADO URGENTE
REGISTERED PRIORITY

AR PESO / WEIGHT (kg) 0.317

RM 02020143 0 BR



23 ABR 2013

MINISTÉRIO DAS COMUNICAÇÕES
SECRETARIA DE SERVIÇOS DE RADIODIFUSÃO
DEPARTAMENTO DE OUTORGA DE SERVIÇOS DE RADIODIFUSÃO



ANÁLISE DE ATENDIMENTO DE EXIGÊNCIAS

Referente Ofício nº 5909 /0 /RADCOM/DOS/SSCE-MC de 04/10/2010

Processo nº 53000.007561/09 Localidade: Mercedes - PR.

Entidade: Assoc. Comunit. Cultural 13 de setembro

- única entidade no local ou;
 com concorrentes: arquivado(s), em análise, em exigência, instruído

EXIGÊNCIAS TÉCNICAS:

- Cumpridas integralmente – Processo instruído (1ª Fase) .
 Cumpridas parcialmente, restando a apresentação da seguinte documentação abaixo descrita:
 Cumpridas integralmente – Processo instruído (2ª Fase) – ENTIDADE HABILITADA

Observações:

Brasília, ___/___/___

Analista responsável: _____

SIAPE: _____

EXIGÊNCIAS JURÍDICAS:

- Cumpridas integralmente
 Cumpridas parcialmente, restando a apresentação da seguinte documentação:

Observações:

7. APR 2010

* CONTINUAÇÃO - VERSO *

SEDE: FLS. 46 -

DENOMINAÇÃO FANTASIA: FLS. 50 -

DENOMINAÇÃO: 1

CNPJ - FLS. 13

ESTATUTO SOCIAL - FLS. 245 a 254

ATA DE FUNDAÇÃO/CONSTITUIÇÃO - FLS. 27

ATA DE ALTERAÇÃO/DEFINIÇÃO DA DENOMINAÇÃO - FLS. 13

13 FLS 255
DIRETORIA: VÁLIDA ATÉ: 13, 09, 2013 MANDATO: 03 ANOS - ART. _____

MEMBROS FLS.

A entidade deverá apresentar as declarações do subitem 7.1 ditos h, e y da Norma nº 01/04

* Certidão conforme lista nº 261/10 - OK

Brasília, 25/11/2010

Analista responsável: _____

SIAPE:
Luciana Coelho Costa
Chefe de Serviço de Registro em Constituintes
SERVIDOR(A) DE O.C.C.

MINISTÉRIO DAS COMUNICAÇÕES
SECRETARIA DE SERVIÇOS DE COMUNICAÇÃO ELETRÔNICA
DEPARTAMENTO DE OUTORGA DE SERVIÇOS
Esplanada dos Ministérios – Bloco “R” – 3º andar - anexo oeste - sala 300 – 70044-900 – Brasília/DF
Fone: (61) 311-6890 – Fax: (61) 311-6617

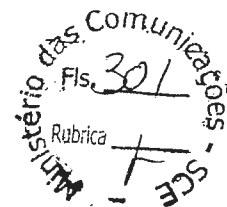

DESPACHO

Entidade: ASSOCIAÇÃO COMUNITÁRIA CULTURAL 13 DE SETEMBRO
Localidade: MERCEDES UF:PR

Processo: 53000007561/09

Em atendimento à Cota nº 261/2010/DPF/CGCE/CONJUR-MC/AGU, anexada aos autos, informo o que se segue:

Não há, nesta localidade, registro de fiscalização por operação clandestina nos últimos 5 anos, em que constem razão social, nome fantasia, endereço, coordenadas, nome/CPF/RG dos dirigentes ou CNPJ da Entidade supracitada, de acordo com o Sistema de Fiscalização RADAR da ANATEL.

Brasília, 25 de novembro de 2010

Luciana Coelho Costa
Analista /SIAPE:

Luciana Coelho Costa
Chefe da Serviço de Fiscalização Comunitária
Mat. 1009525
SERAC/CORAC/DEOC/SC

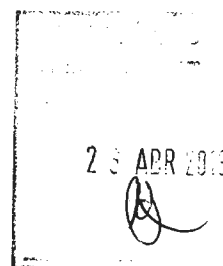



MINISTÉRIO DAS COMUNICAÇÕES
SECRETARIA DE SERVIÇOS DE COMUNICAÇÃO ELETRÔNICA
DEPARTAMENTO DE OUTORGA DE SERVIÇOS
Esplanada dos Ministérios – Bloco “R” – 3º andar - anexo oeste - sala 300 – 70044-900 – Brasília/DF
Fone: (61) 3311-6177 – Fax: (61) 311-6617

Ofício nº 7558 /2010/RADCOM/DOS/SSCE-MC

Brasília, 30 de novembro de 2010.

Ao Senhor
ROSA ANGELA RAUBER
Associação Comunitária, Cultural 13 de Setembro
Rua DR. João Inácio, nº 472, Centro
85.998-00 – Mercedes-PR

Assunto: **Solicitação de Documentação**

Senhor Representante,

Tendo em vista a análise realizada no processo n.º 53000.007561/09, na localidade de Mercedes-PR, no qual essa Entidade requer autorização para execução do Serviço de Radiodifusão Comunitária e considerando a documentação já apresentada pela requerente, solicitamos a V. Sª que sejam enviados os seguintes documentos:

DOCUMENTAÇÃO JURÍDICA:

1) cópia do **Estatuto Social**, na íntegra, legível e modificado em respeito ao disposto nos subitens 7.2.1 e alíneas e 7.2.1.1 da Norma Complementar 01/2004, **constando as alterações estatutárias abaixo elencadas e devidamente averbadas junto ao registro inicial do Estatuto Social, no Livro “A” do Registro de Pessoas Jurídicas ou microfilmado em Pessoas Jurídicas:**

- acrescentar as atribuições/competência do diretor de comunicação.

2) declaração, assinada pelo atual representante legal, de que todos os seus dirigentes residem na área da comunidade a ser atendida pela estação ou na área urbana da localidade, conforme o caso, de acordo com o subitem 7.1, alínea “h” da Norma Complementar nº 01/2004;

3) declaração, assinada pelo atual representante legal, de que a entidade não é executante de qualquer modalidade de serviço de radiodifusão, inclusive comunitária, ou de qualquer serviço de distribuição de sinais de televisão mediante assinatura, a entidade não tem como integrante de seu quadro diretivo ou de associados, pessoas que, nessas condições, participem de outra entidade detentora de outorga para execução de qualquer dos serviços mencionados; de acordo com o disposto no subitem 7.1, alínea “j” da Norma Complementar 01/2004;

– DOS/SSCE-MC

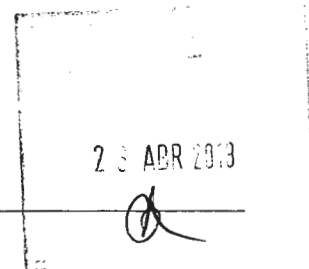



Será facultado a essa entidade, no prazo de 30 (trinta) dias contados do recebimento deste ofício que está sendo acompanhado de AR Postal (Aviso de recebimento), apresentar os itens solicitados sob pena de arquivamento do processo.

Outrossim, informamos que o referido prazo poderá ser prorrogado, por uma única vez, por igual período, desde que a requerente apresente, no prazo para cumprimento das exigências, uma solicitação formal neste sentido e ainda, toda a documentação enviada deverá ser apresentada no original ou em cópia autenticada, conforme determinação disposta no subitem 7.3 da Norma Complementar 01/2004.

Atenciosamente,

CARLOS ALBERTO FREIRE RESENDE
Diretor do Departamento de Outorga de Serviços

23 ABR 2013

29º EVIS

17



SOLICITAÇÃO PARA JUNTADA DE DOCUMENTOS

Ao. MINISTÉRIO DAS COMUNICAÇÕES.
Secretaria de Serviços de Comunicação Eletrônica.
Att. Diretor do Departamento de Outorga de Serviços.
Brasília - DF.

MINISTÉRIO DAS COMUNICAÇÕES
BRASÍLIA - DF
53000 000766/2011-11
SEAPA/SCE

Assunto: Documentação para atender o Ofício do MC. n.º ~~7558~~ de 30/11/2010

Entidade.: **ASSOCIAÇÃO COMUNITÁRIA CULTURAL 13 DE SETEMBRO.**
Processo n.º **53000.007561/2009**
Cidade.....: **MERCEDES - Paraná.**

Em atendimento as solicitações feitas por meio do Ofício acima mencionado, para seja enviado ao MC "Documentações" que serão anexadas ao Processo de Habilitação da: **ASSOCIAÇÃO COMUNITÁRIA CULTURAL 13 DE SETEMBRO**, devidamente constituída e localizada na Rua Dr. João Inácio, n.º 472, Bairro Centro, CEP. 85.998-000, na Cidade de Mercedes - Pr; Comunicamos que estamos encaminhando anexo:

- 1)- Cópia (autenticada) do Novo Estatuto Social (constando a modificação e alteração Estatutária.
Obs: Junto a Cópia do Estatuto devidamente alterado, segue, copia da Ata de Assembléia Geral extraordinária para Alteração e Extrato constando o item alterado.
- 2)- Declaração assinada pela atual Diretora Presidente, para comprovação que todos os Membros da Diretoria residem na área da comunidade a ser atendida pela Emissora.
- 3)- Declaração assinada pela atual Diretora Presidente, para comprovação de que a Entidade e seus Dirigentes, não possuem vinculo com outra emissora de modalidade de Radiodifusão, inclusive Comunitária.

Esperamos que toda a documentação esteja correta e em conformidade com as Leis, Decretos e Normas do Ministério das Comunicações e Aguardamos o parecer favorável para a liberação de funcionamento da Emissora "RadCom".

Mercedes/Pr, 23 de Dezembro de 2010.

Tabelionato Mercedes



Presidente da Associação.
ROSÁ ANGELA RAUBER
CPF. n.º 546.265.289-53
23 ABR 2013

DOCUMENTO ANEXADO
NESTA DATA
07/10/12011
Luzes

30/11/10

Serviço Distrital de Mercedes

Rua Dr. João Inácio, 387,
Centro - Mercedes-PR - CEP 85.998-000
FONE/FAX 45 3256 1253

Reconheço, por SEMELHANÇA,
a(s) firma(s) de: ROSA ANGELA
RAUBER, do que dou fé.
Mercedes-PR, 30 de dezembro
de 2010.



EM TESTE DA VERDADE.
Key Hamm
Substituto

SERVIÇO DE REGISTRO DE PESSOAS JURÍDICAS
 LINCON IURKIV GOMES
 Oficial Registrador
 CATARINA IURKIV GOMES
 Escrevente
 Marechal Cândido Rondon - Paraná

Ministério das Comunicações - SCS
 Fls. 32
 Rubrica

ATA DA ALTERAÇÃO ESTATUTÁRIA.

ATA DE ASSEMBLÉIA GERAL EXTRAORDINÁRIA, PARA ALTERAÇÃO ESTATUTÁRIA NO ESTATUTO SOCIAL DA: ASSOCIAÇÃO COMUNITÁRIA, CULTURAL 13 DE SETEMBRO.

Aos 20 (vinte) dias do mês de Dezembro de 2.010, às 19,30 horas, cito à Rua Dr. João Inácio, n.º 472, Bairro Centro, CEP.85.998-000, na cidade de Mercedes, Estado do Paraná reuniram-se em Assembléia Geral Extraordinária, os senhores membros da Diretoria Executiva da **ASSOCIAÇÃO COMUNITÁRIA, CULTURAL 13 DE SETEMBRO**, associados, autoridades e convidados, conforme Edital de Convocação n.º 003/2010, para deliberarem sobre o seguinte assunto colocado em pauta: Discussão e aprovação da Alteração Estatutária no Estatuto Social da Entidade, conforme solicitação feita através do Ofício do Ministério das Comunicações com o numero 7558/2010/RADCOM/DOS/SSCE-MC, de 30 de Novembro de 2010; O qual o novo Estatuto Social, após a alteração, ficou constando o seguinte: No **CAPITULO 04**, foi incluso no **Artigo Oitavo**, o **Parágrafo Primeiro**; que são as atribuições e competências do Diretor de Comunicação; Ficando os demais **Capítulos, Artigos, Parágrafos, Incisos e Alíneas**, sem modificações. O Estatuto Social com a nova alteração, foi aprovado por unanimidade. Sem mais assuntos a serem tratados, deu-se por encerrada a Assembléia, dando um tempo para que fosse redigido esta Ata, juntamente com o extrato da Alteração e o novo Estatuto Social, devidamente alterado, o qual eu **Enomar Solane Heck**, como Secretário, transcrevi a mesma que vai assinada por mim e pela Presidente da **ASSOCIAÇÃO COMUNITÁRIA, CULTURAL 13 DE SETEMBRO**.

Mercedes/Pr, 20 de Dezembro de 2010.

Rosa Angela Rauber
 Diretora Presidente.
ROSA ANGELA RAUBER.
 CPF. n.º 546.265.289-53

Enomar Solane Heck
 Primeiro Secretário.
ENOMAR SOLANE HECK.
 CPF. n.º 772.747.259-04

SERVIÇO NOTARIAL E REGISTRAL DE MERCEDES
 Fone/Fax (45) 3256-1253
MIRNA HAMM
 Tit.
KLEY HAMM
 Substituto
SELO
EUNARPEN
 Rua Dr. João Inácio, 347 - Centro
 Mercedes - PR
TABELIONATO DE NOTAS
DMU92903

AUTENTICAÇÃO
 Autentico a presente cópia reprográfica, que confere com o original a mim apresentado, do que dou fé.
 Mercedes - PR 0 DEZ. 2010
 MIRNA HAMM - Tabela
 KLEY HAMM - Substituto
Tabelionato Mercedes
 Rua Dr. João Inácio, 347 - Centro
 Mercedes - PR - Fone/Fax (45) 3256-1253
 Válido somente com o selo de autenticidade

23 ABR 2013

A Presente ATA confere com a Original transcrita no Livro-Ata.

Cartório de Registro Civil
Registro Civil de Pessoas Jurídicas e Pessoa Jurídica
PROTOCOLO Nº 0045494
REGISTRADO Nº 0004259
LIVRO A-033

Marechal Cândido Rondon (PR), 23 de dezembro de 2010

Lincon Iurkiv Gomes
Oficial Registrador

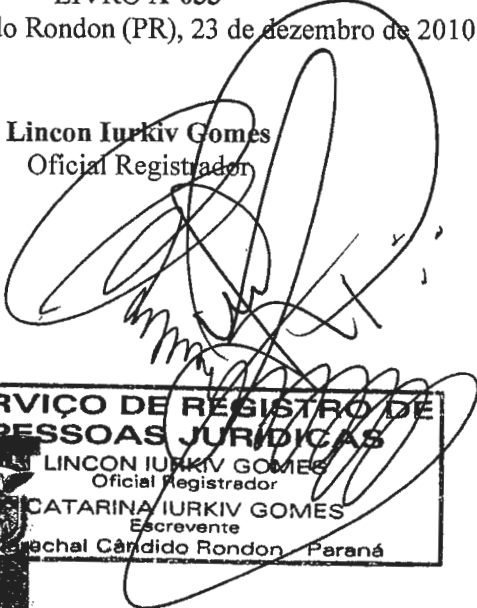

SERVIÇO DE REGISTRO DE PESSOAS JURÍDICAS
LINCON IURKIV GOMES
Oficial Registrador
CATARINA IURKIV GOMES
Escrivente
Marechal Cândido Rondon - Paraná

Lei: 13.228 de 18/07/2001
SELO FUNARREN
TIT. E DOC. E PESSOAS JURÍDICAS
DIA93665

EXTRATO DA ALTERAÇÃO ESTATUTÁRIA DA ASSOCIAÇÃO

Ministério das Comunicações - SGE
Fis. 306
Rubrica

ASSOCIAÇÃO COMUNITÁRIA, CULTURAL 13 DE SETEMBRO
Rua Dr. João Inácio, n.º 472, Bairro Centro, CEP. 85.998-000 – Mercedes – Pr

Extrato com os itens alterados do estatuto Social.

CAPITULO 04, no Artigo Oitavo – Foi incluído um **Parágrafo**, ou seja, **Parágrafo Primeiro**, que ficou redigido da seguinte forma:

Parágrafo Primeiro:

Ao Diretor de Comunicação compete:

Participar das Assembléias convocadas pela Diretoria, promover eventos, bailes, palestras, encontros, gincanas (sempre em comum acordo e com aprovação da Diretoria), divulgar a Entidade perante a comunidade e os órgãos de comunicação.

Permanecem inalterados os demais **Capítulos, Artigos, Parágrafos, Incisos e Alíneas** do **Estatuto Social** da: ASSOCIAÇÃO COMUNITÁRIA, CULTURAL 13 DE SETEMBRO.

Mercedes/Pr, 20 de Dezembro de 2010.



Diretora Presidente.
ROSA ANGELA RAUBER.
CPF. n.º 546.265.289-53



Primeiro Secretário.
ENOMAR SOLANE HECK.
CPF. n.º 772.747.259-04



Dpto Jurídico Advogado(a).
Romaldo Hamm
OAB-PR 14.832

AUTENTICAÇÃO
Autentico a presente cópia reprográfica, que confere com o original a mim apresentado, do que dou fé.
Mercedes - PR 30 DEZ. 2010
 MIRNA HAMM - Tabeliã
 KLEY HAMM - Substituto
Tabelionato Mercedes.
Rua Dr. João Inácio, 387 - Centro
Mercedes - PR - Fone/Fax (45) 3258-1253
*Válido somente com o selo de autenticidade

Lei 13.228 de 18/07/2001
SELO FUNARPEN
TABELIONA DE NOTAS
DMU92904
MIRNA HAMM
KLEY HAMM Substituto
Rua Dr. João Inácio, 387
Mercedes - PR

25 ABR 2013

EM BRANCO

EM BRANCO

AUTENTICAÇÃO

Autentico a presente cópia reprográfica, que confere com o original a mim apresentado, do que dou fé.
Mercedes - PR 30 DEZ. 2010

- MIRNA HAMM - Tabeliã
- KLEY HAMM - Substituto

Tabelionato Mercedes

Rua Dr. João Inácio, 387 - Centro
Mercedes - PR - Fone/Fax (49) 3256-1253
*Válido somente com o selo de autenticidade

CARTÓRIO DE MERCEDES

CERTIFICO que o Selo de Autenticidade, foi afixado na última folha.

O referido é verdade, do que dou fé. Mercedes - PR 30 DEZ. 2010

- MIRNA HAMM - Tabeliã
- KLEY HAMM - Substituto

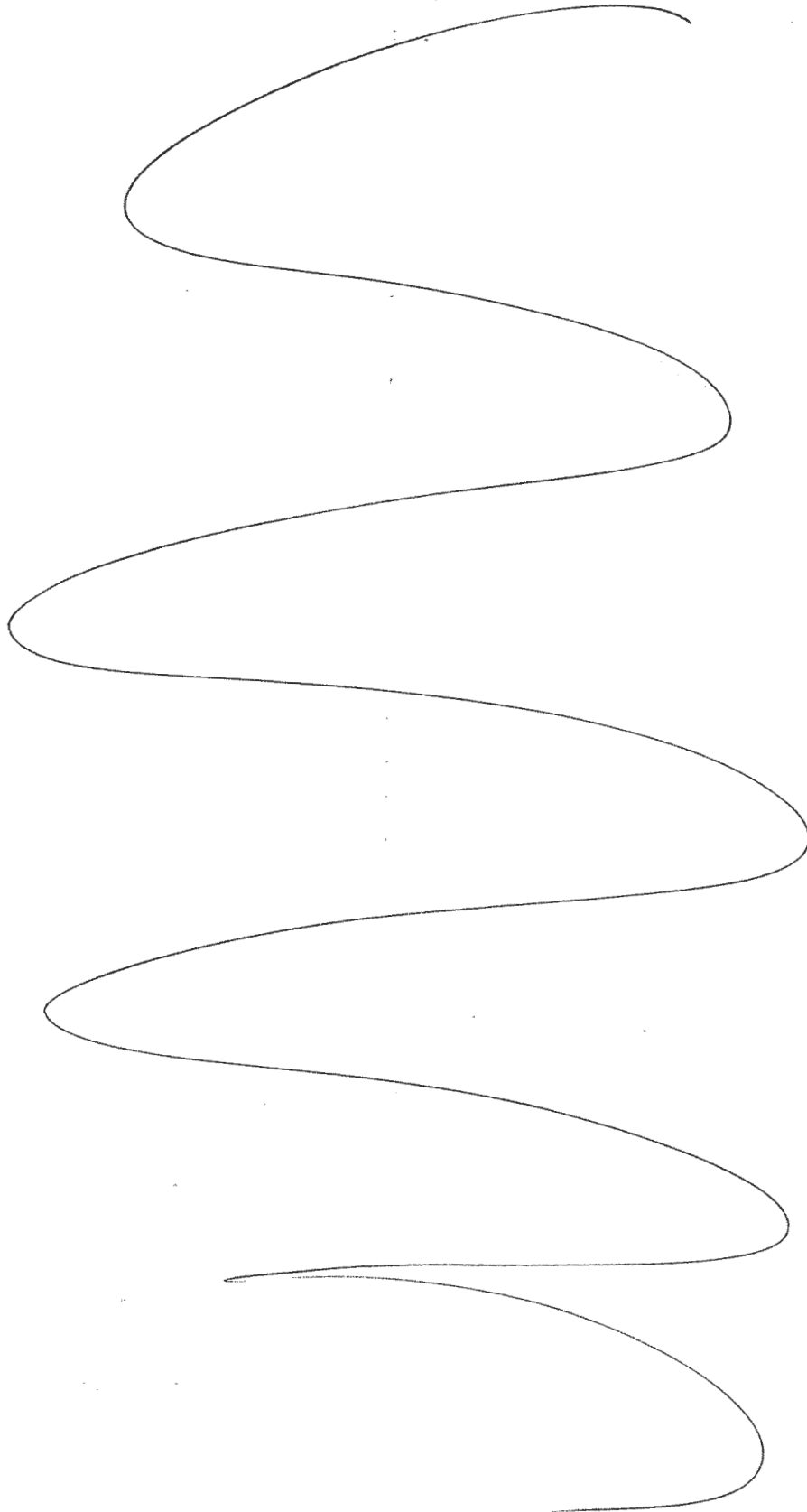

SERVIÇO DE REGISTRO DE
PESSOAS JURÍDICAS
LINCON IURKIV GOMES
Oficial Registrador
CATARINA IURKIV GOMES
Escrevente
Marechal Cândido Rondon - Paraná



REPUBLICA FEDERATIVA DO BRASIL
SERVIÇO DE REGISTRO DE PESSOAS JURÍDICAS

Rua Dom João VI, n°: 821, sala 03, Edifício Veneza
Caixa Postal 15, CEP: 85.960.000
Marechal Cândido Rondon / Estado do Paraná

LINCON IURKIV GOMES
Oficial Registrador

SERVIÇO DE REGISTRO DE
PESSOAS JURÍDICAS
LINCON IURKIV GOMES
Oficial Registrador
CATARINA IURKIV GOMES
Escrevente
Marechal Cândido Rondon - Paraná

Registro de Títulos e Documentos - Comunicações - SCS
Rubrica
Fil. 208

CERTIDÃO:

Eu, LINCON IURKIV GOMES, Oficial Registrador do Serviço de Registro de Títulos e Documentos e Pessoa Jurídica, desta cidade e Comarca de Marechal Cândido Rondon / Estado do Paraná.

CERTIFICO, a pedido da pessoa interessada, que em data de ((23/12/2010)), foi feito o registro da *****SEGUNDA ALTERAÇÃO DO ESTATUTO SOCIAL da ***ASSOCIAÇÃO COMUNITÁRIA, CULTURAL 13 DE SETEMBRO*****, com sede na Rua Dr. João Inácio, n°: 472, centro, situado no Município de Mercedes-PR, Comarca de Marechal Cândido Rondon / Estado do Paraná, sob o n° 0002987, do Livro A / 033, de Registro de Pessoas Jurídicas, ficando devidamente arquivado neste Ofício os documentos exigidos pelos artigos 114 e 119 da Lei 6.015 de 31 de dezembro de 1973. Certifico, ainda, que ficaram arquivados neste Ofício de Registro de Pessoas Jurídicas da Comarca de Marechal Cândido Rondon todos os documentos exigidos pela Lei 6.015 de 31/12/1973(LRP). Eu, _____, (Lincon Iurkiv Gomes), Oficial Registrador.

O REFERIDO É VERDADE E DOU FÉ

Marechal Cândido Rondon/PR, 23 de dezembro (12) de 2010.



LINCON IURKIV GOMES
Oficial Registrador

SERVIÇO DE REGISTRO DE
PESSOAS JURÍDICAS
LINCON IURKIV GOMES
Oficial Registrador
CATARINA IURKIV GOMES
Escrevente
Marechal Cândido Rondon - Paraná

AUTENTICAÇÃO

Autentico a presente cópia reprográfica, que confere com o original a mim apresentado, do qual dou fé.
Mercedes - PR 30 DEZ. 2010

- MIRNA HAMM - Tabeliã
- KLEY HAMM - Substituto

Tabelionato Mercedes

Rua Dr. João Inácio, 387 - Centro
Mercedes - PR - Fone/Fax (45) 3256-1253
*Válido somente com o selo de autenticidade

CARTÓRIO DE MERCEDES

CERTIFICO que o Selo de Autenticidade, foi afixado na última folha.

O referido é verdade, do qual dou fé. Mercedes - PR 30 DEZ. 2010

- MIRNA HAMM - Tabeliã
- KLEY HAMM - Substituto

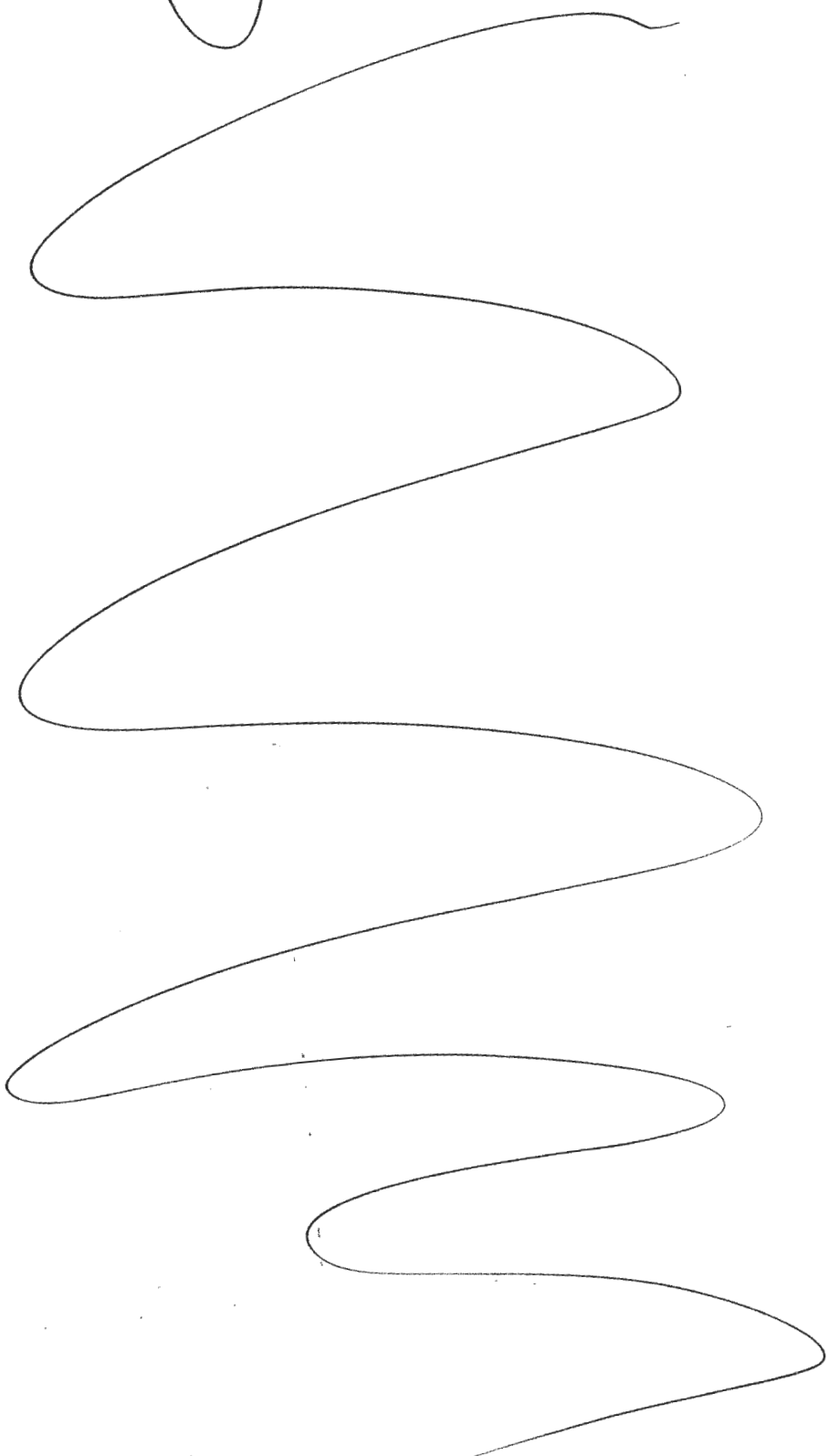

Novo Estatuto Social da Associação, com a Segunda Alteração Estatutária.

ASSOCIAÇÃO COMUNITÁRIA, CULTURAL 13 DE SETEMBRO

ESTATUTO SOCIAL

CAPITULO 01

DA DENOMINAÇÃO – FUNDAÇÃO – SEDE E FINS.

Artigo Primeiro

A ASSOCIAÇÃO COMUNITÁRIA, CULTURAL 13 DE SETEMBRO, fundada no dia 13/09/2007, com sede provisória na Rua Dr. João Inácio, n.º 472, Centro, Município de Mercedes, Estado do Paraná – CEP. 85.998-000, com personalidade jurídica, organização não governamental, distinta de seus associados, este em numero ilimitado, sem distinção de sexo, credo religioso ou político, raça ou cor, deficiência (física, sensorial (visual ou auditiva), mental ou múltiplas), sem fins lucrativos e seus diretores sem remuneração, tendo por fim promover,

Parágrafo Primeiro:

Desenvolver o espírito comunitário e solidário, segundo os princípios humanistas.

Parágrafo Segundo:

A luta pela defesa da vida em todas as suas manifestações, sejam elas de ordem ecológicas, culturais, educacionais e sociais, sempre dentro dos princípios da declaração universal dos direitos do homem (ser humano).

Parágrafo Terceiro:

Promover em sua sede social, reuniões recreativas com cunhos culturais, visando apoiar atividade e iniciativas em defesa das “minorias discriminadas”, contra todos os tipos de discriminação/preconceito/marginalização.

Parágrafo Quarto:

Promover relações de amizade e solidariedade entre os associados e demais sociedades ou entidades congêneres, sempre em conjunto aos movimentos sociais.

Parágrafo Quinto:

A fim de cumprir suas finalidades esta associação de organizar em tantas unidades de prestação de serviços quantas fizerem necessárias, a critério da diretoria, outrossim, fica vedado a utilização político-partidaria, ou racial da entidade.

Parágrafo Sexto:

Criar e incentivar a participação da comunidade na luta pelos seus direitos e deveres, pela democratização dos meios de comunicação, através de execução de serviço de radiodifusão comunitária por meio próprio ou alternativo, tudo conforme a Legislação em vigor.

Ministério das Comunicações
Fls. 309
Rubrica K
SCE



Romaldo Hamm
CAB-PR 14.832

2 ABR 2013

AUTENTICAÇÃO

Autentico a presente cópia reprográfica, que confere com o original a mim apresentado, da que dou fé.

Mercedes - PR 30 DEZ. 2010

- MIRNA HAMM - Tabeliã
- KLEY HAMM - Substituto

Tablionato Mercedes

Rua Dr. João Inácio, 387 - Centro
Mercedes - PR - Fone/Fax/(45) 3256-1253
*Válido somente com o selo de autenticidade

CARTÓRIO DE MERCEDES

CERTIFICO que o Selo de Autenticidade, foi afixado na última folha.

O referido é verdade, do que dou fé. Mercedes - PR 30 DEZ. 2010

- MIRNA HAMM - Tabeliã
- KLEY HAMM - Substituto

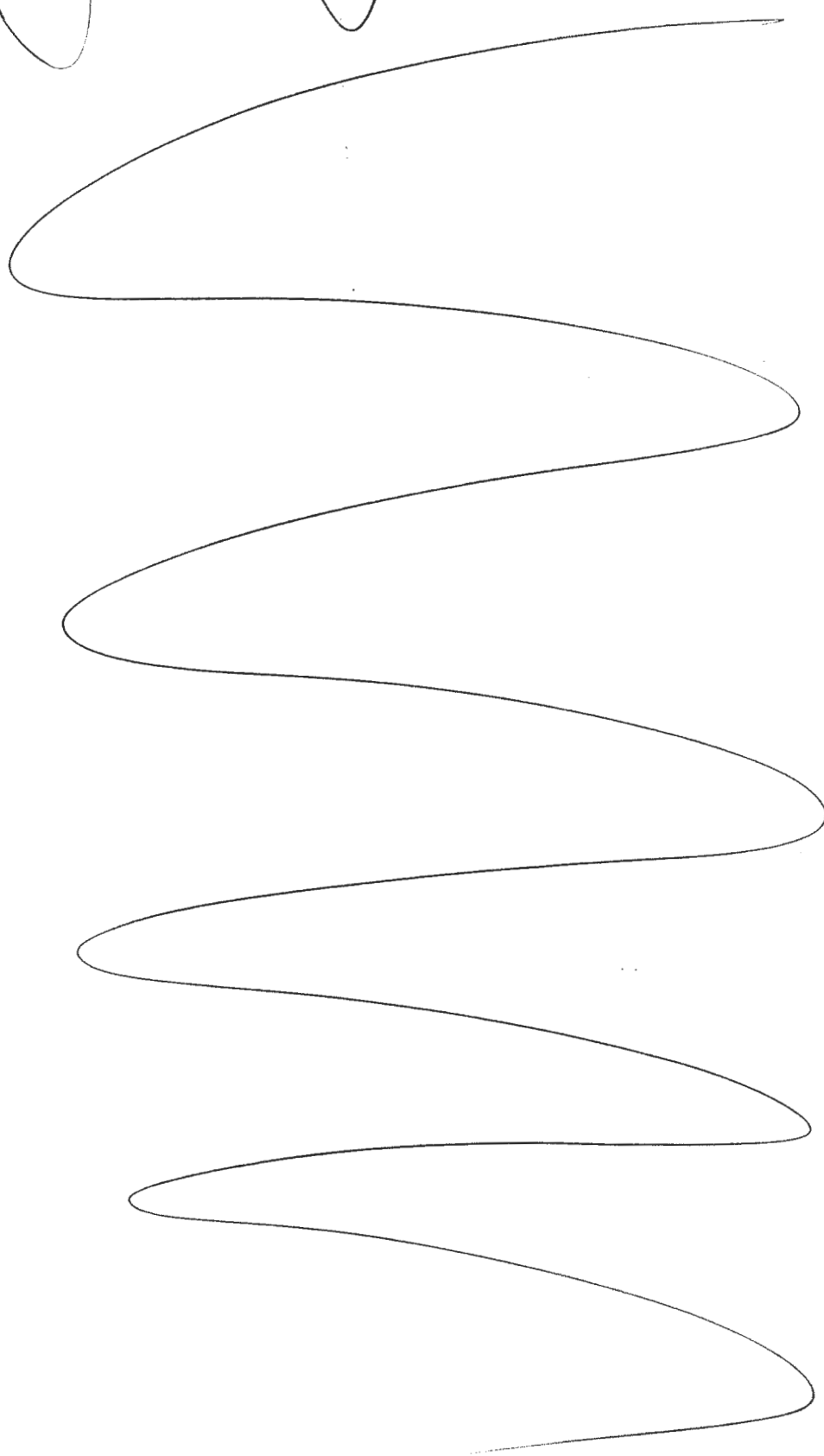

SERVIÇO DE REGISTRO DE PESSOAS JURÍDICAS

LINCON IURKIV GOMES

Oficial Registrador

CATARINA IURKIV GOMES

Escrevente

Marechal Cândido Rondon, Paraná

Parágrafo Sétimo:

A ASSOCIAÇÃO COMUNITÁRIA, CULTURAL 13 DE SETEMBRO, tem por objetivo "Executar Serviço de Radiodifusão Comunitária" bem como:

I - Beneficiar a Comunidade com vistas a:

- Dar oportunidade a difusão de idéias, elementos de cultura, tradições e hábitos sociais da comunidade;
- Oferecer mecanismos à formação e integração da comunidade, estimulando o lazer, a cultura e o convívio social;
- Prestar serviços de utilidade pública, integrando-se aos serviços de defesa civil, sempre que necessário;
- Contribuir para o aperfeiçoamento profissional nas áreas de atuação dos jornalistas e radialistas, de conformidade com a legislação profissional vigente;
- Permitir a capacitação dos cidadãos no exercício do direito de expressão da forma mais acessível possível.

II - Respeitar e Atender aos seguintes princípios:

- Preferência nas finalidades educativas, artísticas, culturais e informativas em benefício do desenvolvimento geral da comunidade;
- Promoção das atividades artísticas e jornalísticas na comunidade e da integração dos membros da comunidade atendida;
- Respeito aos valores éticos e sociais da pessoa e da família, favorecendo a integração dos membros da comunidade atendida;
- Não discriminação de raça, religião, sexo, preferências sexuais, convicção político-ideológico-partidário e condição social nas relações comunitárias.

CAPITULO 02

DOS DIREITOS DIRETIVOS

Artigo Segundo:

A ASSOCIAÇÃO COMUNITÁRIA, CULTURAL 13 DE SETEMBRO, será um instituto constituído por entidades afins de sociedade civil e por cidadãos reconhecidamente interessados na defesa da cidadania, filiados nas condições deste estatuto e com os seguintes órgãos diretivos:

Assembléia Geral Ordinária (e Extraordinária);

Diretoria Executiva;

Conselho Fiscal e

Conselho de ética

Parágrafo Primeiro:

O mandato da Diretoria será por 03 (três) anos.



Romaldo Hamm
OAB-PR 14.832

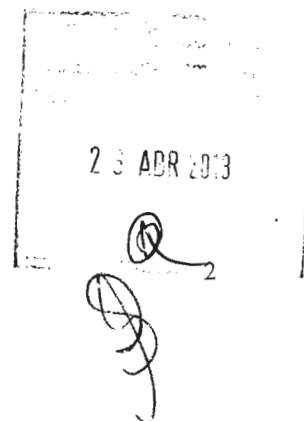

AUTENTICAÇÃO

Autentico a presente cópia reprográfica, que confere com o original a mim apresentado, do que dou fé.
Mercedes-PR 3 0 DEZ. 2010

- MIRNA HAMM - Tabelaia
- KLEY HAMM - Substituto

Tablionato Mercedes

Rua Dr. João Inácio, 387 - Centro
Mercedes - PR - Fone/Fax (45) 8256-1253

*Válido somente com o selo de autenticidade

CARTÓRIO DE MERCEDES

CERTIFICO que o Selo de Autenticidade, foi afixado na última folha.

O referido é verdade, do que dou fé. Mercedes-PR 3 0 DEZ. 2010

- MIRNA HAMM - Tabelaia
- KLEY HAMM - Substituto

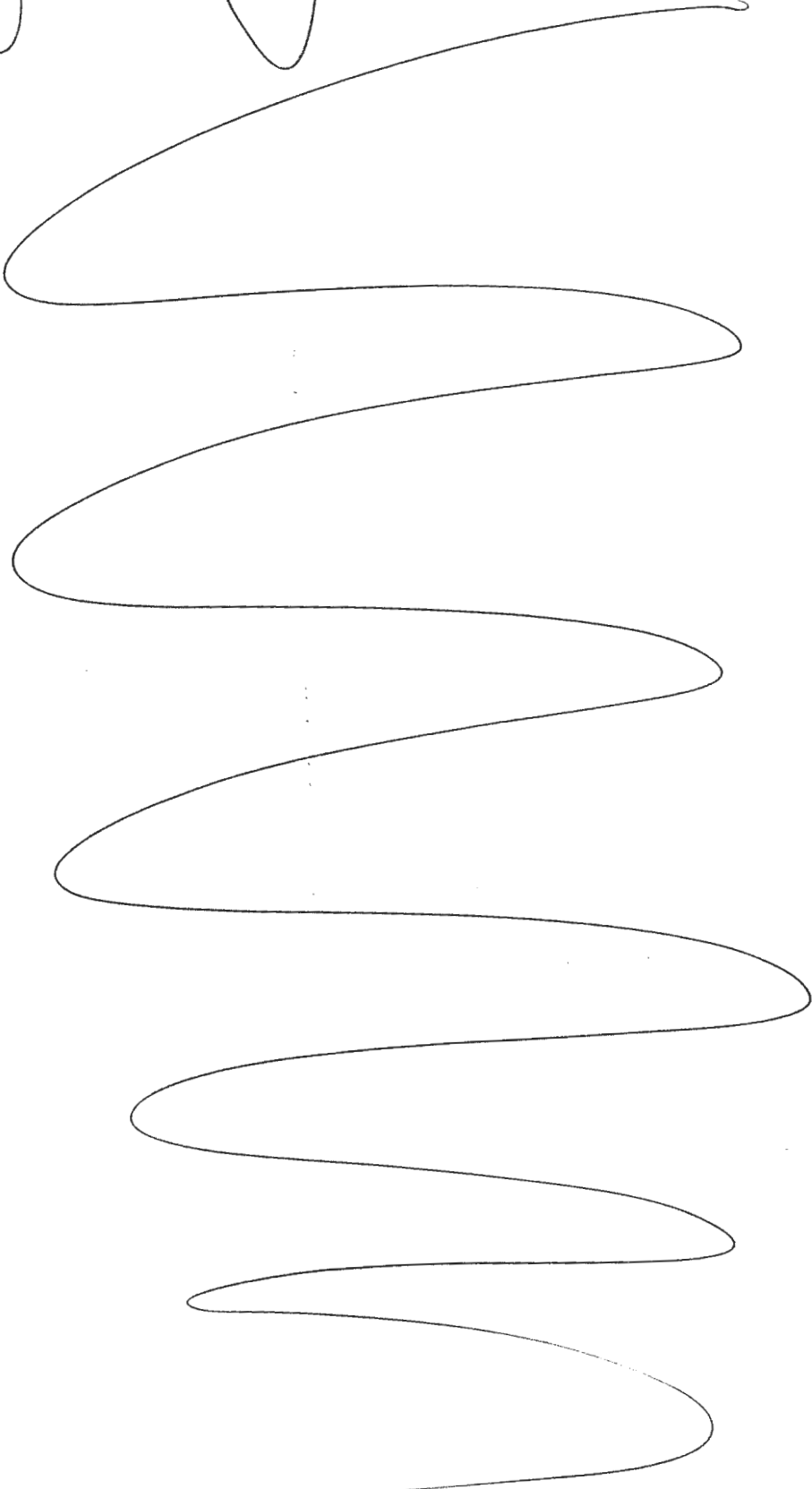



Parágrafo Segundo:

Sendo esta associação uma entidade democrática e livre, constituída por cidadãos da sociedade civil, as decisões serão sempre da diretoria.

CAPITULO 03

DA COMPETÊNCIA

Artigo Terceiro:

A Assembléia Geral é o órgão soberano desta associação, sempre constituída pelos seus sócios no pleno gozo de seus direitos. A Assembléia Geral, reunir-se-á originariamente uma vez a cada semestre, podendo ser convocada pela Diretoria Executiva ou por 10% (dez por cento) dos sócios. As decisões serão sempre pela maioria dos sócios presentes, vetado o voto por procuração.

Parágrafo Primeiro:

Compete exclusivamente à Assembléia Geral Ordinária:

Eleger a Diretoria Executiva e o Conselho Deliberativo (inclusive quantidade de seus membros) Reformular os Estatutos e todos os principais documentos da associação de 03 (três) anos em 03 (três) anos, de acordo com a plataforma em disputa em cada eleição;

Aprovar o regimento interno que regulamentar os vários setores de atividade da associação;

Aprovar ou não o balanço e as contas do exercício anterior, assinado pela diretoria executiva e pelo tesoureiro;

Parágrafo Segundo:

A Assembléia Geral Extraordinária, convocada por qualquer órgãos da associação, mediante pedido formal (por escrito) dirigido à executiva ou ainda por pedido subscrito por 10% (dez por cento) dos associados rigorosamente em dia com as suas obrigações sociais, reunir-se-á sempre que necessário para deliberar os assuntos que motivaram sua convocação, por um prazo mínimo de 01 (uma) semana e com prazo maximo de 02 (duas) semanas.

Parágrafo Terceiro:

A Diretoria Executiva é órgão encarregado das atividades – meios da associação, sendo composto por 07 (sete) membros, eleitos democraticamente, de acordo com as cláusulas anteriores deste Estatuto, eleitos também para um mandato de 03 (três) anos, podendo ser reeleito para o mesmo cargo por um período de 03 (três) anos, respeitando o principio da rotatividade conforme segue:

Diretores oficiais da entidade;

01 (um) Diretor Presidente

01 (um) Diretor Vice-Presidente

02 (dois) Secretários

02 (dois) Tesoureiros

01 (um) Diretor de Comunicação.

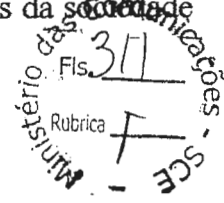

Romildo Hamm
OAB-PR 14.632

23 ADR 2013

AUTENTICAÇÃO

Autentico a presente cópia reprográfica, que confere com o original a mim apresentado, do que dou fé.
Mercedes - PR 3 0 DEZ. 2010

- MIRNA HAMM - Tabeliã
- KLEY HAMM - Substituto

Tabelionato Mercedes
Rua Dr. João Inácio, 387 - Centro
Mercedes - PR - Fone/Fax (45) 3256-1253
*Válido somente com o selo de autenticidade

CARTÓRIO DE MERCEDES

CERTIFICO que o Selo de Autenticidade, foi afixado na última folha.

O referido é verdade, do que dou fé. Mercedes - PR 3 0 DEZ. 2010

- MIRNA HAMM - Tabeliã
- KLEY HAMM - Substituto

A large, continuous, wavy handwritten scribble in black ink covers the lower half of the page, starting from the signature area and extending down to the bottom edge. It appears to be a stylized signature or a large mark.

SERVIÇO DE REGISTRO DE PESSOAS JURÍDICAS
LINCON IURKIV GOMES
Oficial Registrador
CATARINA IURKIV GOMES
Escrivente
Marechal Cândido Rondon - Paraná

Parágrafo Quarto:

A Diretoria devera reunir-se Ordinariamente quinzenalmente em datas e horários designados pela própria diretoria, e Extraordinariamente , quando for convocada pelos coordenadores gerais, com pelo menos 48 (quarenta e oito) horas de antecedência.

Arquivo
Rubrica
Fis. 317
F

Parágrafo Quinto:

As reuniões tanto Ordinárias como Extraordinárias, serão realizadas com a maioria dos diretores presentes, sendo observado uma tolerância de 30 (trinta) minutos, ao fim desse prazo realizar-se-a com qualquer numero.

Parágrafo Sexto:

É vetada a presença de pessoas estranhas às reuniões de Diretoria salvo quando vier tratar de assunto da entidade ou quando convidado por qualquer membro da Diretoria Executiva ou dos conselhos.

Parágrafo Sétimo:

Todo assunto discutido em reuniões da Diretoria deverá ter caráter comunicatório, sempre dentro das propostas das finalidades desta associação, sempre com pensamento do bem comum.

Parágrafo Oitavo:

Apenas farão parte da Diretoria Executiva, os brasileiros natos ou naturalizados há mais de 10 (dez) anos e maiores de 18 anos ou emancipados; E os dirigentes não poderão estar ao exercício de mandato eletivo que lhes assegure imunidade parlamentar ou função da qual decorra foro especial.

CAPITULO 04

AOS DIRETORES COMPETE

Artigo Quarto:

Ao Diretor Presidente compete:

Parágrafo Primeiro:

Em conjunto com os demais diretores, deverá administrar a entidade, coordenar as reuniões da Diretoria Executiva e/ou conjuntamente ou não, com outro membro escolhido em Assembléia, representar ativa e passiva, judicial e extrajudicialmente a entidade.

Parágrafo Segundo:

Rubricar todas as correspondências dirigidas ao poder publico e às autoridades de hierarquia superior.

Parágrafo Terceiro:

Assinar sempre com o Diretor Tesoureiro, cheques e qualquer documentos que envolver responsabilidade financeira, ou seja, nas atividades financeiras necessitará do Diretor Presidente e do Diretor Tesoureiro, para total validade do documento.

SERVIÇO NOTARIAL E REGISTRAL DE MERCEDES
Fone/Fax: (45) 3286-1253
MIRNA HAMM Titular
KLEY HAMM Substituto
Rua Dr. João Inácio, 387, Mercedes - PR

Romaldo Hamm
OAB-PR 14.632
4

AUTENTICAÇÃO

Autentico a presente cópia reprográfica, que confere com o original a mim apresentado, do que dou fé.
Mercedes - PR 30 DEZ. 2010

- MIRNA HAMM - Tabeliã
- KLEY HAMM - Substituto

Tabelionato Mercedes

Rua Dr. João Inácio, 387 - Centro
Mercedes - PR - Fone/Fax (45) 3256-1253
*Válido somente com o selo de autenticidade

CARTÓRIO DE MERCEDES

CERTIFICO que o Selo de Autenticidade, foi afixado na última folha.

O referido é verdade, do que dou fé. Mercedes - PR 30 DEZ. 2010

- MIRNA HAMM - Tabeliã
- KLEY HAMM - Substituto

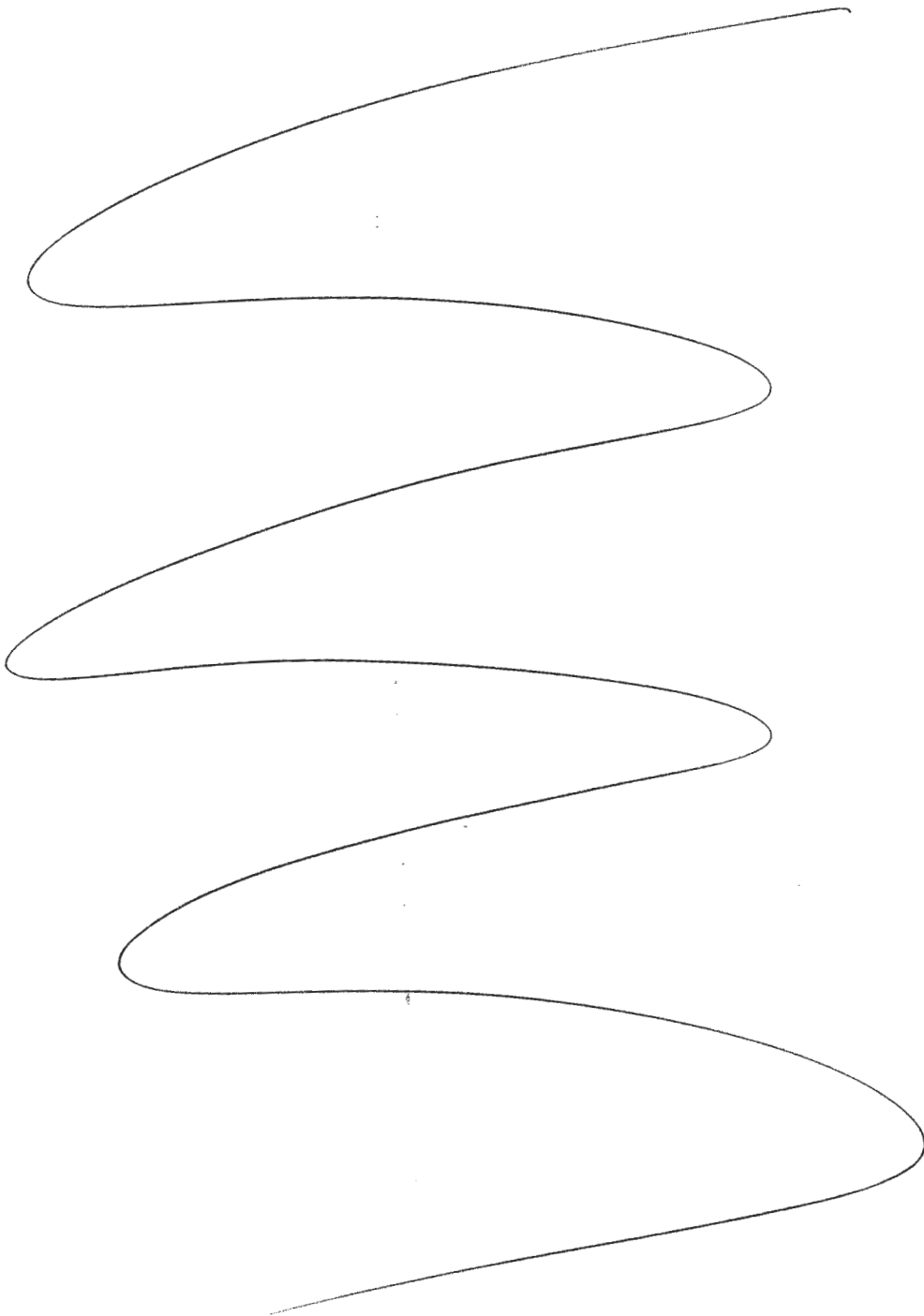



Par grafo Quarto:

Assinar sempre com Secret rios os t tulos, diplomas, certificados, t tulos honor ficos, etc.

Par grafo Quinto:

Autorizar em conjunto a divulga o de atos administrativos.

Par grafo Sexto:

Autorizar em conjunto as despesas no or amento.

Par grafo S timo:

O Diretor Vice-Presidente, assessora o Diretor Presidente e o substitui em sua aus ncia.

Aos demais Diretores compete:

Artigo Quinto:

Ao Primeiro Secretario compete:

Atender o expediente, dirigir atas nas reuni es, providenciar as correspond ncias dos departamentos e zelar pela ordem nos servi os gerais da secretaria.

Artigo Sexto:

Ao Segundo Secretario compete:

Par grafo Primeiro:

Substituir o Primeiro Secretario na falta do mesmo.

Artigo S timo:

Ao Primeiro Tesoureiro compete:

Par grafo Primeiro:

Administrar financeiramente a entidade, ter sob a sua guarda os bens e valores da "ASSOCIA O COMUNIT RIA, CULTURAL 13 DE SETEMBRO", arrecadar as contribui es dos associados e assinar os devidos recibos e demais comprovantes

Par grafo Segundo:

A Associa o devera manter uma conta corrente em um conceituado banco, com agencia no estado do Paran , em conta conjunta do Diretor Presidente e do Primeiro Tesoureiro, necessitando a assinatura de ambos para as transa es financeiras.

Par grafo Terceiro:

Propor formas de arrecada o para a entidade "ASSOCIA O COMUNIT RIA, CULTURAL 13 DE SETEMBRO"

Artigo Oitavo:

Ao Segundo Tesoureiro compete:

Substituir o Primeiro Tesoureiro na falta do mesmo.



23 APR 2013
Rom o Hamm
OAB-PR 14.632

AUTENTICAÇÃO

Autentico a presente cópia reprográfica, que confere com o original a mim apresentado, do que dou fé.

Mercedes - PR 3 0 DEZ. 2010

MIRNA HAMM - Tabeliã

KLEY HAMM - Substituto

Tabelionato Mercedes

Rua Dr. João Inácio, 387 - Centro

Mercedes - PR - Fone/Fax (45) 3256-1253

*Válido somente com o selo de autenticidade

CARTÓRIO DE MERCEDES

CERTIFICO que o Selo de Autenticidade, foi afixado na última folha.

O referido é verdade, do que dou fé. Mercedes - PR 3 0 DEZ. 2010

MIRNA HAMM - Tabeliã

KLEY HAMM - Substituto

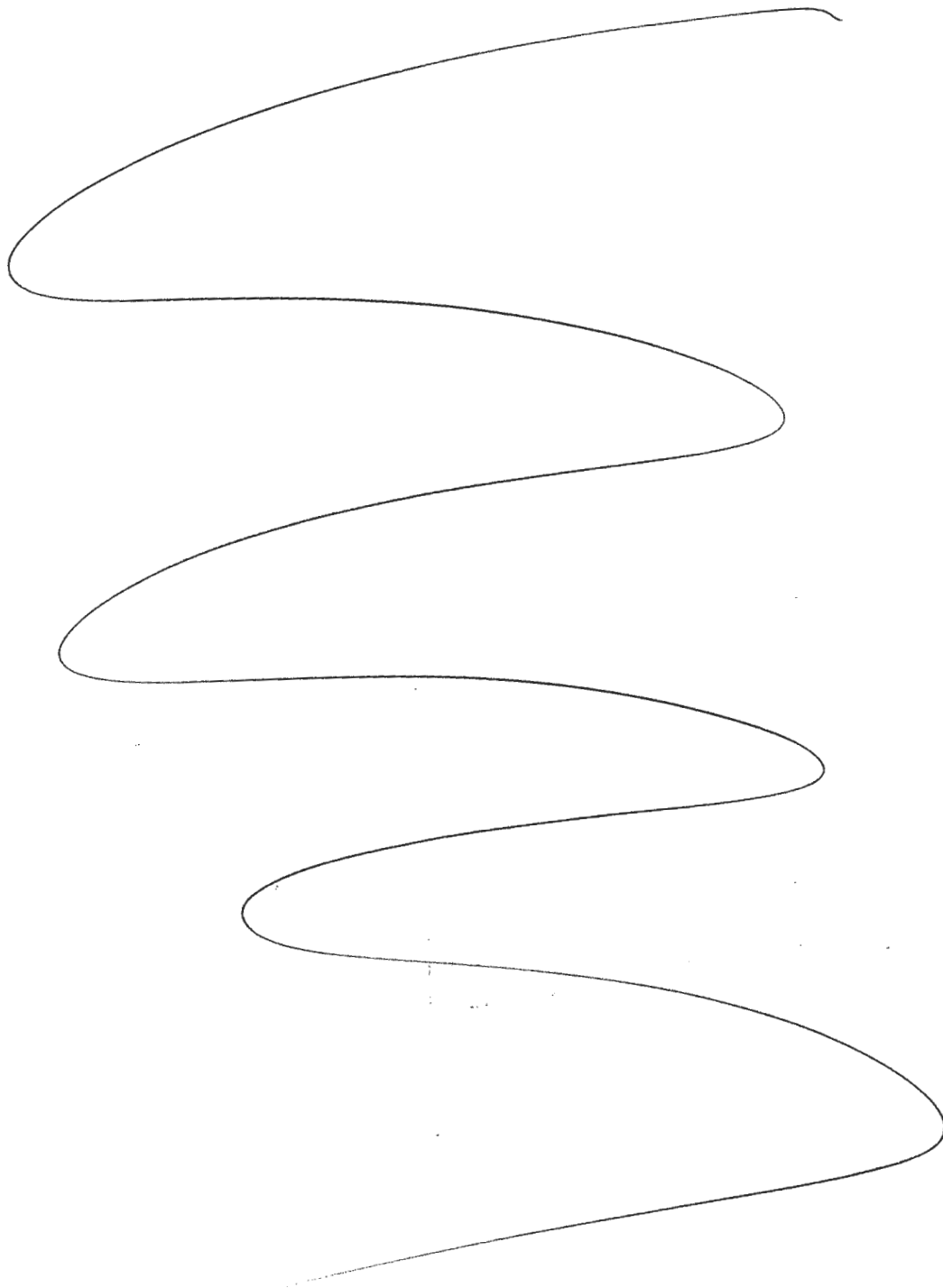

Parágrafo Primeiro:

Ao Diretor de Comunicação compete:

Participar das Assembléias convocadas pela Diretoria, promover eventos, bailes, palestras, encontros e gincanas (sempre em comum acordo e com aprovação da Diretoria) e divulgar a Entidade perante a comunidade e os órgãos de comunicação.

CAPITULO 05

DO PATRIMÔNIO DA ENTIDADE

Artigo Novo:

Parágrafo Único:

Todos os bens existentes ou que vierem a ser incorporados, são de propriedade da associação, sendo proibida a venda, doação de instrumento ou qualquer bem do mesmo, pelos Diretores Executivos ou qualquer outro Diretor, constituindo desta maneira, falta grave, em caso de dissolução da "ASSOCIAÇÃO COMUNITÁRIA, CULTURAL 13 DE SETEMBRO", os bens serão revertidos a entidades filantrópicas que rezam pelos princípios estabelecidos por este Estatuto.

CAPITULO 06

DOS ASSOCIADOS, DIREITOS E DEVERES

Artigo Décimo:

O quadro associativo se comporá das seguintes categorias: Sócios Beneméritos, Fundadores, Diretivos e Efetivos.

Artigo Décimo Primeiro:

São Sócios Beneméritos:

Para ser admitido na categoria de sócio benemérito, o sócio deve ser pessoa natural ou jurídica, colaboradores sociais da entidade, a nível de promoção de suas atividades, os sócios beneméritos possuem filiação efetiva, contudo sem direito a voto, até completar 05 (cinco) anos de filiação.

Artigo Décimo Segundo:

São Sócios Fundadores:

Para ser admitido na categoria de sócio fundador, os sócios devem ser pessoas naturais ou jurídicas, que estiveram presentes na Assembléia Geral de fundação e assinaram a ata de constituição da associação. Os sócios fundadores possuem filiação efetiva, com direito a votar e ser votado.

Parágrafo Primeiro:

Os sócios fundadores que integram a Diretoria definitiva são os seguintes membros:
ROMALDO HAHN, brasileiro, solteiro, advogado, portador do CPF. n.º 482.711.019-00 e do



Romaldo Hamm
AB-PR 14.832
23 APR 2013 6

AUTENTICAÇÃO

Autentico a presente cópia reprográfica, que confere com o original a mim apresentado, do que dou fé.

Mercedes - PR 3 0 DEZ. 2010

- MIRNA HAMM - Tabeliã
- KLEY HAMM - Substituto

Tabelionato Mercedes

Rua Dr. João Inácio, 387 - Centro
Mercedes - PR - Fone/Fax (46) 3256-1253
*Válido somente com o selo de autenticidade

CARTÓRIO DE MERCEDES

CERTIFICO que o Selo de Autenticidade, foi afixado na última folha.

O referido é verdade, do que dou fé. Mercedes - PR 3 0 DEZ. 2010

- MIRNA HAMM - Tabeliã
- KLEY HAMM - Substituto

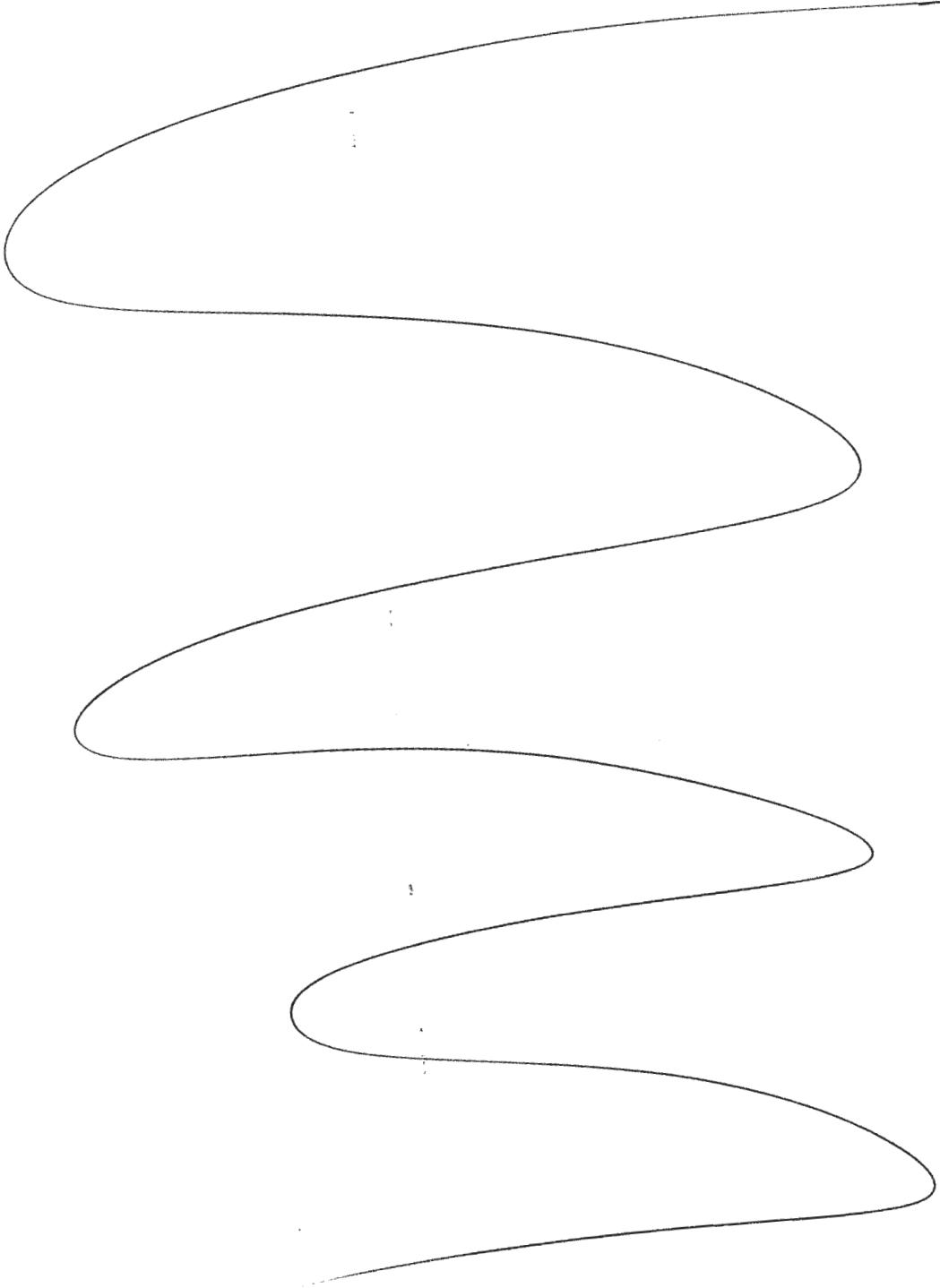

Rg. n.º 3.188.636-8-SSP/PR, residente e domiciliado na Rua Dr. João Inácio 472, Centro, Mercedes, Paraná; **ERNI BRUNO GRAUNKE**, brasileiro, casado, aposentado, portador do CPF. n.º 119.468.819-53 e do Rg. n.º 3.008.877-8, residente e domiciliado na Rua Dr. João Inácio, s/n, Centro, Mercedes, Paraná; **VILSON MONSTER**, brasileiro, casado, comerciante, portador do CPF. n.º 501.158.559-04 e do Rg. n.º 3.321.750-1, residente e domiciliado na Av. Dr. Mario Tota; **ROSA ANGELA RAUBER**, brasileira, solteira, comerciante, portadora do CPF. e do Rg. n.º; **LURDES HAMM FÁRO**, brasileira, divorciada, do comercio, portadora do CPF. n.º e do Rg. n.º, residente e domiciliada na Rua Luis Lorenzoni e **RAFAEL HAMM FÁRO**, brasileiro, solteiro, do comercio, portador do CPF. n.º e do Rg. n.º.

Artigo Décimo Terceiro:

São Sócios Diretivos:

Para ser admitido na categoria de sócio diretivo, os sócios devem ser naturais que estiverem vinculados a esta associação através de quaisquer de suas atividades, atuando como responsável, coordenador, diretor ou qualquer outra função da direção. Os sócios diretivos votam e podem ser votados, até que exerçam cargo de direção junto à entidade.

Artigo Décimo Quarto:

São Sócios Efetivos:

Para ser admitidos na categoria de sócios efetivos, os sócios devem ser pessoas naturais ou jurídicas que vieram a ser admitidas o quadro social. Sócios efetivos não votam e não podem ser votados, até que complete o prazo de 05 (cinco) anos conforme cláusulas anteriores deste Estatuto.

Parágrafo Primeiro:

Serão considerados sócios todas as pessoas naturais e jurídicas, após indicação e ratificação da idoneidade moral após 01 (um) ano associados.

Parágrafo Segundo:

Todos os sócios devem anexar duas fotos 3x4 e preencher a proposta.

Parágrafo Terceiro:

Devem so fazer declaração que acata a disciplina deste Estatuto da ASSOCIAÇÃO COMUNITÁRIA, CULTURAL 13 DE SETEMBRO e das entidades superiores a que estiver vinculada.

Parágrafo Quarto:

Preencher autorização do pai ou responsável, no caso de menor de idade (exceção para maiores de 16 anos).

Parágrafo Quinto:

As pessoas jurídicas serão sócios beneméritos coma exceção de direito exclusivo de votar mediante a proporcionalidade de 01 (um) ano depois de uma filiação de cinco anos.



Romaldo Hamm
OAB-PR 14.632

23 APR 2013 7
a

AUTENTICAÇÃO

Autentico a presente cópia reprográfica, que confere com o original a mim apresentado, do que dou fé.
Mercedes - PR 30 DEZ/2010

- MIRNA HAMM - Tabeliã
- KLEY HAMM - Substituto

Tabelionato Mercedes

Rua Dr. João Inácio, 387 - Centro
Mercedes - PR - Fone/Fax (45) 3256-1253
*Válido somente com o selo de autenticidade

CARTÓRIO DE MERCEDES

CERTIFICO que o Selo de Autenticidade, foi afixado na última folha.

O referido é verdade, do que dou fé. Mercedes - PR 30 DEZ. 2010

- MIRNA HAMM - Tabeliã
- KLEY HAMM - Substituto



Artigo Décimo Quinto:

Parágrafo Primeiro:

Frequentar a sede da entidade e participar das suas atividades.

Parágrafo Segundo:

Recorrer aos coordenadores e à Diretoria, quando sofre penalidades que julgarem injustas;

Parágrafo Terceiro:

Solicitar coordenação, da Diretoria esclarecimento que julgar necessários;

Parágrafo Quarto:

Representar a entidade em outras associações de festividade quando for convidado pela diretoria;

Parágrafo Quinto:

Tomar parte das Assembléias gerais e nelas apresentar a proposta podendo inclusive votar e ser cotado, após 01 (um) ano como associado.;

Parágrafo Sexto:

Apresentar novos sócios para aprovação da Diretoria.

Artigo Décimo Sexto:

São deveres dos associados:

Parágrafo Primeiro:

Pagar as contribuições e demais taxas que forem estabelecidas, mediante comprovante;

Parágrafo Segundo:

Apresentar chapas para disputar a Diretoria da entidade devendo constar obrigatoriamente a proposta de trabalho a ser desenvolvida durante a gestão.

Artigo Décimo Sétimo:

Parágrafo Primeiro:

A responsabilidade e a orientação intelectual da entidade caberão sempre a brasileiros natos ou naturalizados há mais de dez anos;

Parágrafo Segundo:

O quadro de pessoal será constituído ao menos por dois terços de trabalhadores brasileiros;

Parágrafo Terceiro:

a)- A entidade não poderá efetuar nenhuma alteração do seu Estatuto sem prévia autorização dos órgãos competentes;

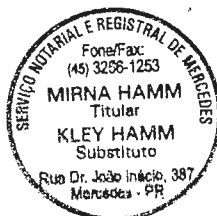

Romaldo Hamm
OAB-PR 14.832

2 APR 2018
[Handwritten signature]

AUTENTICAÇÃO
Autentico a presente cópia reprográfica, que confere com o original a mim apresentado, do que dou fé.
Mercedes - PR 30 DEZ. 2010
 MIRNA HAMM - Tabeliã
 KLEY HAMM - Substituto
Tabelionato Mercedes
Rua Dr. João Inácio, 387 - Centro
Mercedes - PR - Fone/Fax (45) 3256-1253
*Válido somente com o selo de autenticidade

CARTÓRIO DE MERCEDES
CERTIFICO que o Selo de Autenticidade, foi afixado na última folha.
O referido é verdade, do que dou fé, Mercedes - PR 30 DEZ. 2010
 MIRNA HAMM - Tabeliã KLEY HAMM - Substituto



(Handwritten initials)

b)- As alterações Estatutárias e/ou destituição dos administradores serão tratadas em Assembléia especialmente convocada para esse fim, sendo que o quorum mínimo para as Assembléias é os critérios de eleição dos administradores, o qual será assegurado a 1/5 (um quinto) dos associados o direito de promover a convocação dos órgãos deliberativos.

Fls. 317
 Alterações -
 Subscrição

Artigo Décimo Oitavo:

Os sócios da associação não respondem nem mesmo subsidiariamente por quaisquer compromissos que expressa ou intencionalmente sejam assumidos em nome da Associação.

Artigo Décimo Nove:

Este Estatuto poderá ser reforçado em qualquer época, em Assembléia Geral Extraordinária convocada especialmente para esse fim, e com previa anuência dos órgãos aos quais estiver coligada.

Artigo Vigésimo:

Em caso de dissolução da Associação, o que se dará por não mais preencher sua finalidade, o seu patrimônio reverterá a uma associação beneficente do município de sua sede.

Artigo Vigésimo Primeiro:

A ASSOCIAÇÃO COMUNITÁRIA, CULTURAL 13 DE SETEMBRO. Após autorizada a explorar o serviço de rádio difusão comunitária, instituirá um Conselho Comunitário composto por no mínimo cinco pessoas representantes de entidades da comunidade local, tais como: associações de classe, beneméritas, religiosas ou moradores, legalmente instituídas, com objetivo de acompanhar a programação da emissora, com vista ao entendimento do interesse exclusivo da comunidade e dos princípios estabelecidos no Art. 4.º da Lei 9.612 de 19 de fevereiro de 1998.

Artigo Vigésimo Segundo:

Os casos omissos neste Estatuto serão resolvidos pela Diretoria "ad Referendum" da Assembléia Geral.

Artigo Vigésimo Terceiro:

O presente Estatuto foi aprovado na Assembléia Geral de 20 de Dezembro de 2010, e entra em vigor na data de sua inscrição no Registro de Pessoa Jurídica, averbando-se a este Registro todas as alterações por que passar.

Mercedes/Pr, 20 de Dezembro de 2010.

Tabelionato Mercedes



(Handwritten signature)
 Diretora Presidente.
ROSA ANGELA RAUBER,
 CPF. n.º 546.265.289-53

(Handwritten signature)
 Primeiro Secretário.
ENOMAR SOLANE HECK.
 CPF. n.º 772.747.259-04

(Handwritten signature)
 Dpto Jurídico (Advogado^a)

Romaldo Hamm
 OAB-PR 14.832

AUTENTICAÇÃO
 Autentico a presente cópia reprográfica, que confere com o original a mim apresentado, do que dou fé.
 Mercedes - PR 30 DEZ. 2010
 MIRNA HAMM - Tabeliã
 KLEY HAMM - Substituto
Tabelionato Mercedes
 Rua Dr. João Inácio, 387 - Centro
 Mercedes - PR - Fone/Fax (45) 3258-1253
 *Válido somente com o selo de autenticidade

SERVIÇO NOTARIAL E REGISTRAL DE MERCEDES
 Fone/Fax (45) 3258-1253
 MIRNA HAMM Titular
 KLEY HAMM Substituto
 Rua Dr. João Inácio, 387 Mercedes - PR

23 ABR 2011

Serviço Distrital de Mercedes
 Rua Dr. João Inácio, 387,
 Centro - Mercedes-PR - CEP 85.998-000
 FONE/FAX 45 3256 1253

Reconheço, por SEMELHANÇA,
 a(s) firma(s) de: ROSA ANGELA
 RAUBER, do que dou fé.
 Mercedes-PR, 22 de dezembro
 de 2010

EM TESTO DA VERDADE.

am
 Kley Hamm
 Substituto

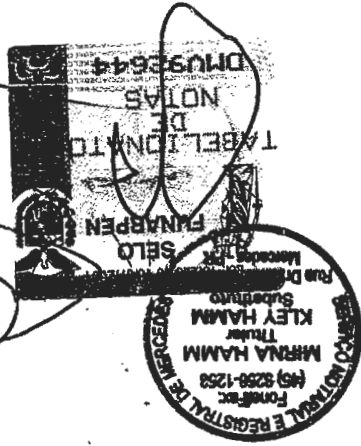

CARTÓRIO DE MERCEDES

CERTIFICO que o Selo de Autenticidade, foi afixado na
 última folha. 30 DEZ. 2010
 O referido é verdade, do que dou fé. Mercedes - PR

MIRNA HAMM - Tabeliã KLEY HAMM - Substituto

AUTENTICAÇÃO
 Autentico a presente cópia reprográfica, que confere
 com o original a mim apresentado, do que dou fé.
 Mercedes - PR 30 DEZ. 2010
 MIRNA HAMM - Tabeliã
 KLEY HAMM - Substituto
Tabelionato Mercedes
 Rua Dr. João Inácio, 387 - Centro
 Mercedes - PR - Fone/Fax (45) 3256-1253
 *Válido somente como selo de autenticidade

Cartório de Registro Civil
 Registro de Pessoas Jurídicas e Pessoa Jurídica
 PROTOCOLO Nº 0045495
 REGISTRADO Nº 0002987
 LIVRO A-033
 Marechal Cândido Rondon (PR), 23 de dezembro de 2010

Lincon Jurkiv Games
 Oficial Registrador

SERVICO DE REGISTRO DE PESSOAS JURIDICAS
 LINCON JURKIV GAMES
 Oficial Registrador
 CATARINA JURKIV GAMES
 Escrevente
 Marechal Cândido Rondon - Paraná

SELO
 FUNARREN
 TIT. F. DOB.
 E. PESSOAS
 JURIDICAS
 DI1935666

DECLARAÇÃO

Eu, **ROSA ANGELA RAUBER**, Diretora Presidente da Associação, **Declaro**, para os devidos fins, junto ao Ministério das Comunicações, Setor de Outorgas e Fiscalização de Radiodifusão Comunitária, e em cumprimento do disposto no subitem 7.1, Alínea "p" da Norma Complementar 01/2004, que todos os Membros da Diretoria Executiva da: **ASSOCIAÇÃO COMUNITÁRIA, CULTURAL 13 DE SETEMBRO**, residem na área urbana da comunidade a ser atendida pela estação da "RadCom", numa faixa de no máximo 1 Km da localização do Sistema Irradiante (torre), ou seja, na faixa de abrangência onde será instalada, cito à Rua Dr. João Inácio, n.º 472, Bairro Centro, CEP. 85.998-000, na cidade de Mercedes, estado do Paraná.

Por ser verdade, assino a presente dentro das formalidades da Lei em vigor, para que surta seus efeitos reais e de direito.

Mercedes/Pr, 21 de Dezembro de 2010.



Rosa Angela Rauber

Diretora Presidente.
ROSA ANGELA RAUBER.
CPF. n.º 546.265.289-53

Serviço Distrital de Mercedes

Rua Dr. João Inácio, 387,
Centro - Mercedes-PR - CEP 85.998-000
FONE/FAX 45 3256 1253



Reconheço, por SEMELHANÇA, a(s) firma(s) de: **ROSA ANGELA RAUBER**, do que dou fé. Mercedes-PR, 30 de dezembro de 2010.

EM TESTE DA VERDADE.
Kley Hamm
Substituto



DECLARAÇÃO

Eu, ROSA ANGELA RAUBER, Diretora Presidente da Associação; Declaro, para os devidos fins de direito, junto ao Ministério das Comunicações, Setor de Outorga e Fiscalização de Radiodifusão Comunitária, que a: ASSOCIAÇÃO COMUNITÁRIA, CULTURAL 13 DE SETEMBRO, devidamente constituída, com sede e endereço para correspondência, e local de instalação do Sistema Irradiante (Torre e Studio), cito á Rua Dr. João Inácio, n.º 472, Bairro Centro, CEP. 85.998-000, na cidade de Mercedes, Estado do Paraná; Não é executante de qualquer modalidade de Serviço de Radiodifusão, mediante assinatura, bem como de que a Associação não tem como integrante de seu quadro diretivo ou de associados, pessoal que nestas condições participam de outra Entidade detentora de outorga para execução de qualquer dos serviços mencionados, de acordo com os dispostos no subitem 7.1, alínea "j" da Norma Complementar 01/2004.

Por ser verdade, assino a presente dentro das formalidades da Lei em vigor, para que surta efeitos reais e de direito.

Mercedes/Pr, 21 de Dezembro de 2010.

Tabelfionato Mercedes  *Rosa Rauber*
Diretora Presidente.
ROSA ANGELA RAUBER.
CPF. n.º 546.265.289-53

Serviço Distrital de Mercedes
Rua Dr. João Inácio, 387,
Centro - Mercedes-PR - CEP 85.998-000
FONE/FAX 45 3256 1253



Reconheço, por SEMELHANÇA, a(s) firma(s) de: ROSA ANGELA RAUBER, do que dou fé. Mercedes-PR, 30 de dezembro de 2010.
EM TESTO DA VERDADE.
Kley Hamm
Substituto

AO:

MINISTÉRIO DAS COMUNICAÇÕES.
SECRETARIA DE SERVIÇOS DE COMUNICAÇÃO ELETRÔNICA
DEPARTAMENTO DE OUTORGA DE SERVIÇOS DE COM. ELETRÔNICA
ESPLANADA DOS MINISTÉRIO, BLOCO R. ANEXO B. SALA 300

70044900 - BRASÍLIA - DF.

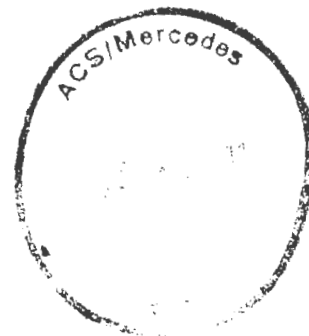

SERVIÇO PÚBLICO FEDERAL
Ministério das Comunicações
CONFERE COM O ORIGINAL
07 JAN 2011
Pedro Paulo

23 APR 2013



SEDEX

AR MP

PESO (kg)

MANDOU, CHEGOU.

SZ 12967263 2 BR



Ministério das Comunicações
Rubrica
Fls. 320
SCB

(ETIQUETA OU CARIMBO MP)

ROSA ANGELO RAUBER. CULTURAL 13 DE SEEMBRO
ASSOCIACAO COMUNITARIA, CENTRO
RUA DR. JOAQUIM INACIO, 472
85998000 - Mercedes - PARANA

MINISTÉRIO DAS COMUNICAÇÕES
SECRETARIA DE SERVIÇOS DE COMUNICAÇÃO ELETRÔNICA
DEPARTAMENTO DE OUTORGA DE SERVIÇOS

Esplanada dos Ministérios - Bloco "R" - 3º andar - anexo oeste - sala 300 - 70044-900 - Brasília/DF
Fone: (61) 311-6890 - Fax: (61) 311-6617

DESPACHO TÉCNICO - JURÍDICO



Localidade: Mercedes

UF: Pr

Processo: 53000.007 561 109

Processo juridicamente regular e instruído com
as certidões conforme cota 261/10

Vide despacho ps. 300.



Analista Responsável

23 ABR 2013

19/01/11

Luciana Coelho Costa
Chefe de Serviço de Radiodifusão Comunitária
Mat 1338925
DEPARTAMENTO DE OUTORGA DE SERVIÇOS

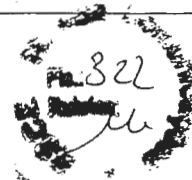
MINISTÉRIO DAS COMUNICAÇÕES
SECRETARIA DE SERVIÇOS DE RÁDIO DIFUSÃO
DEPARTAMENTO DE OUTORGA DE SERVIÇO DE RÁDIO DIFUSÃO
ROTEIRO DE ANÁLISE TÉCNICA DE RADCOM



Identificação do Processo

Número: 53000.007561/09 Localidade/UF: Mercedes/PR
 Entidade: ASSOCIAÇÃO COMUNITÁRIA, CULTURAL 13 DE SETEMBRO
 Aviso: 31 Publicação: 05/02/2010 Prazo: 22/03/2010 Canal: 200

COORDENADAS		
	Proposta (A)	IBGE (B)
Latitude:	24S2700	24S2714
Longitude	54W0957	54W0942

DISTÂNCIA	
Distância A:B (IBGE)	0.6

Processo						
1.	Entregou documentação tempestivamente?					Sim
2.	Endereço da Antena Proposta					
Rua Dr. João Inácio, nº 472, Centro						
2.1.	Endereço do Studio					
Rua Dr. João Inácio, nº 472, Centro						
3.	Relação de concorrentes (d <= 4000 m)					
	Número do Processo	Distância		Status		
	53000.014158/10	230,00		SOB		
4.	Dependentes ordenados pela precedência do aviso de inscrição (d < 4000 m)					
	Lote	Processo	Município	UF	Distância	Status
	25	53000.070469/07	Mercedes	PR	140,00	ARQ
5.	Conclusão com base na análise dos distanciamentos do mesmo canal					ACO
6.	A estação situa-se em município de Faixa de Fronteira?					Sim
7.	Declaração do representante legal da entidade relativa ao item 6.7, IX da Norma 02/98.					Sim
8.	Apresenta planta de arruamento que atende ao item 6.7, X da Norma 02/98?					
9.	A área urbana da localidade é <= 3,5 km?					Não
10.	Endereço da Sede Administrativa da Emissora					
Rua Dr. João Inácio, nº 472, Centro						
11.	Este endereço está sediado na área da comunidade para qual a emissora pretende prestar o serviço?					Sim 23 ABR 2013
12.	Conclusão da Análise					
Em relação a primeira análise técnica, o processo encontra-se instruído .Pedir projeto técnico.						



Ofício nº 210 /2011/RADCOM/DOS/SSCE-MC

Brasília, 14 de 01 de 2011.

Ao Senhor
OMALDO HAMM
Associação Comunitária , Cultural 13 de setembro
Rua Dr. João Inácio, nº 472, Centro
85998-000 – Mercedes - PR

Assunto: **Solicitação de Documentos**

Senhor Representante,

Tendo em vista a análise realizada no processo nº. **53000007561/09**, na localidade de Mercedes - PR, no qual essa Entidade requer autorização para execução do Serviço de Radiodifusão Comunitária e considerando a documentação já apresentada pela requerente, solicitamos a V. Sª que sejam enviados os seguintes documentos:

DOCUMENTAÇÃO TÉCNICA:

A documentação elencada no **subitem 12.1 e suas alíneas** da Norma Complementar 01/2004, aprovada pela Portaria nº 103, de 23/01/04, ou seja o **Projeto Técnico**, que consiste da seguinte documentação:

1. Formulário de Informações Técnicas, devidamente preenchido e assinado pelo Engenheiro responsável, contendo as características técnicas de instalação e operação pretendidas para a estação do RadCom., conforme disposto no subitem 12.1 alínea “a”.

2. declaração firmada pelo representante legal da entidade, conforme disposto no subitem 12.1, alínea “b” e subalíneas “b.1” e “b.2” da Norma Complementar 01/2004 , ou seja:

a.1) declaração de que na ocorrência de **interferências prejudiciais** causadas pela estação, interromperá imediatamente suas transmissões até que essas sejam sanadas;

a.2) declaração de que na ocorrência de **interferências indesejáveis** causadas pela estação, caso essas não sejam sanadas no prazo estipulado pela ANATEL, interromperá suas transmissões;

3. planta de arruamento em escala compatível com a área da localidade objeto da outorga, e que permita a visualização do nome das ruas, assinalando o local de instalação do sistema irradiante, de modo a constar coordenadas geográficas, o traçado de circunferência de até um quilômetro de raio, que delimita a área abrangida pelo contorno de 91 dBµ, o local da sede da entidade, conforme disposto no subitem 12.1, alínea “c” da Norma Complementar 01/2004;

23 APR 2013

29.6.116

24
Min. das Comunicações
BRASILIA - DF
325
300

ENVIO DE DOCUMENTAÇÃO – PROJETO TÉCNICO.

Ao. MINISTÉRIO DAS COMUNICAÇÕES.
Secretaria de Serviços de Comunicação Eletrônica.
Departamento de Outorga de Serviços.
Brasília - DF.

Assunto: Resposta ao Ofício de n.º 210/2011/RADCOM/DOS/SSCE-MC de 14/01/11
Envio do PROJETO TÉCNICO.

Entidade...: ASSOCIAÇÃO COMUNITÁRIA CULTURAL 13 DE SETEMBRO.

Processo n.º 53000/007561/2009

Local.....: MERCEDES - Paraná

MINISTÉRIO DAS COMUNICAÇÕES
BRASILIA - DF

53000 007865/2011-24

SEAPA/SCE

Em atendimento ao Ofício acima mencionado e em conformidade com a Norma Complementar, 1/2004, Leis e Decretos do MC; Estamos enviando (conforme consta abaixo) documentação, para aprovação e para que seja anexada ao Processo da: **ASSOCIAÇÃO COMUNITÁRIA CULTURAL 13 DE SETEMBRO**, devidamente constituída e localizada na Rua Dr. João Inácio, n.º 472, Bairro Centro, CEP.85.998-000, na cidade de MERCEDES – Estado do Paraná.

I)- “PROJETO TÉCNICO”, com toda a documentação, feito e assinando por um Engenheiro responsável, em conformidade com o **subitem 12.1 e suas Alíneas**, DA Norma Complementar 01/2004, aprovada pela Portaria n.º 103, de 23/01/2004.

Esperamos que toda a documentação esteja correta e em conformidade com as Leis, Decretos e Normas do Ministério das Comunicações e aguardamos o parecer favorável para a liberação de funcionamento da Emissora “RadCom” para a nossa Entidade na cidade de **Mercedes**, Estado do Paraná.

Mercedes/Pr, 07 de Fevereiro de 2011.



Presidente da Associação.
ROSA ANGELA RAUBER.
CPF. n.º 546.765.289-53

DOCUMENTO ANEXADO
NESTA DATA
16.1.02.2011.

23 ABR 2013





Projeto Técnico.

"RadCom".



ASSOCIAÇÃO COMUNITÁRIA CULTURAL 13 DE SETEMBRO.

Processo n.º 53000.007561/2009



Município : MERCEDES.

Estado : PARANÁ.

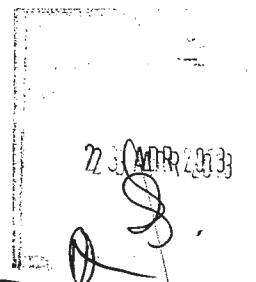



“PROJETO TÉCNICO”

ASSOCIAÇÃO COMUNITÁRIA CULTURAL 13 DE SETEMBRO.

Processo n.º 53000.007561/2009

MERCEDES – PARANÁ.

Í N D I C E

Ordem dos Documentos	n.º de Páginas.
- Requerimento à Secretária de Radiodifusão, conforme Norma 1/2004....:	<u>01</u>
- Formulário Padronizado	<u>02 e 03</u>
- Perfil Altimétrico, feito e calculado pelo Profissional Habilitado	<u>04</u>
- Declaração Conforme letra (b-1) na letra b), Artigo 12.º, Norma 1/2004:	<u>05</u>
- Declaração Conforme letra (b-2) na letra b), Artigo 12.º, Norma 1/2004:	<u>06</u>
- Declaração com as Coordenadas Geográficas (local da Torre) e Stúdio...:	<u>07</u>
- Planta de Arruamento com Escala, Local e Coordenadas Geográficas.....:	<u>08</u>
- Diagrama de Irradiação da Antena	<u>09 e 12</u>
- Declaração do Profis. habilitado, ref. a desnível em relação ao terreno...:	<u>13</u>
- Declaração do Profis. Habilitada, ref. a atendimento disposto 18.2.7.1:	<u>14</u>
- Declaração do Profissional Habilitado de que não existe Aeródromos.....:	<u>15</u>
- Parecer Conclusivo assinado pelo Profissional Habilitado.:	<u>16</u>
- Declaração do Profis. Habilitado que a Frequência 87.9 não submeterá a população local a irradiações	<u>17</u>
- ART – Anotação de Responsabilidade Técnica referente ao Projeto.....:	<u>18 e 19</u>
- Cópia da Homologação do Transmissor (Sistema Irradiante).....:	<u>20</u>

23 ABR 2013

01
M. das Comunicações
SCT - M. das Comunicações
FB: 328

REQUERIMENTO

MINISTÉRIO DAS COMUNICAÇÕES.
Secretaria de Serviços de Comunicação Eletrônica.
Departamento de Outorga de Serviços –“RadCom”.
Brasília/DF.

A ASSOCIAÇÃO COMUNITÁRIA CULTURAL 13 DE SETEMBRO, Entidade devidamente constituída, com o CNPJ. n.º 09.113.888/0001-43, com Processo inicial n.º 53000.0007561/2009, vem requerer autorização para executar o serviço de Radiodifusão Comunitária - "RadCom", Canal: 200 – Frequência: 87.9, na Rua Dr. João Inácio, n.º 472, Bairro Centro, CEP.85.998-000, na cidade de Mercedes - Paraná; Apresentando, para tal fim, o **PROJETO TÉCNICO**, com a documentação anexa, para Estudos e Aprovação do mesmo.

Nestes Termos.
P. Deferimento.

Mercedes/Pr, 07 de Fevereiro de 2011.

x *Rosa Angela Rauber*
Presidente da Associação.
ROSA ANGELA RAUBER.
CPF. n.º 546.365.289-53

23 ABR 2013
23 ABR 2013
@

[Handwritten signature]

02



MINISTÉRIO DAS COMUNICAÇÕES
Secretaria de Serviços de Radiodifusão - SSR
Departamento de Outorga e Licenciamento - DOUL

FORMULÁRIO DE INFORMAÇÕES TÉCNICAS

1- SERVIÇO

Radiodifusão Comunitária - RadCom

2- REGISTRO FISTEL

USO EXCLUSIVO DA ANATEL

3 - IDENTIFICAÇÃO DA ENTIDADE

DENOMINAÇÃO SOCIAL

ASSOCIAÇÃO COMUNITARIA CULTURAL 13 DE SETEMBRO

DENOMINAÇÃO SOCIAL (CONTINUAÇÃO)

CGC

09.113.888/0001-43

DENOMINAÇÃO DE FANTASIA

MERCEDES FM - RADIO COMUNITARIA

4 - ENDEREÇO PARA CORRESPONDÊNCIA

LOGRADOURO

Dr. JOÃO INÁCIO, 472

LOGRADOURO (CONTINUAÇÃO)

BAIRRO

CENTRO

CIDADE

MERCEDES

UF

PR

CEP

85.998-000

DDD

TELEFONE

RAMAL

FAX

E-MAIL

5 - LOCALIZAÇÃO DO TRANSMISSOR, SISTEMA IRRADIANTE E ESTÚDIO

LOGRADOURO

Dr. JOÃO INÁCIO, 472

BAIRRO

CENTRO

CIDADE

MERCEDES

CIDADE (CONTINUAÇÃO)

UF

PR

COORDENADAS GEOGRÁFICAS

24 ° 27 ' 00 " S | 54 ° 09 ' 57 " W

6 - TRANSMISSOR

FABRICANTE

MONTEL SISTEMAS DE COMUNICAÇÃO LTDA

MODELO

MTFM 98

POTÊNCIA SAÍDA (PT)

25

Watts

CERTIFICAÇÃO

0916-06-0312

7 - ANTENA / TORRE

FABRICANTE DA ANTENA

MONTEL SISTEMAS DE COMUNICAÇÃO LTDA

MODELO

MTDIP 100/1

GANHO máx (GT)

0,0

d B

ALTURA EM RELAÇÃO AO SOLO

28

(m)

ALTURA DA TORRE

30

(m)

ALTITUDE DO LOCAL

420

(m)

8 - LINHA DE TRANSMISSÃO

FABRICANTE

KMP - RFS BRASIL

MODELO

RGC-213

COMPRIMENTO (L)

35

(m)

ATENUAÇÃO EM 100m (AL)

4,5

d B

PERDAS NA LINHA (PL)

1,58

d B

EFICIÊNCIA DA LINHA (EF)

0,6958

Perdas na linha (PL) = $\frac{L \cdot AL}{100}$

Eficiência da linha EF = $\frac{10}{10 - PL}$

23 APR 2013

Handwritten signatures and initials.

03

Min. das Comun. 330

9 - POTÊNCIA EFETIVA IRRADIADA (ERP)

ERP (dBk) = 10 log (Pt . Ght . Gvt . n) = 10 log (0,025 x 1,0 x 1,0 x 0,6958) = -17,596 dBk

Pt -> POTÊNCIA DO TRANSMISSOR EM KW

Ght -> GANHO DA ANTENA, NO PLANO HORIZONTAL, EM VEZES

Gvt -> GANHO DA ANTENA, NO PLANO VERTICAL, EM VEZES

n -> EFICIÊNCIA DA LINHA DE TRANSMISSÃO

OBS.: A POTÊNCIA EFETIVA IMEDIATA (ERP) POR EMISSORA DO RADCOM DEVERÁ SER IGUAL OU INFERIOR A 25 WATTS.

10 - INTENSIDADE DE CAMPO NO LIMITE DA ÁREA DE SERVIÇO

E (dBµ) = 107 + ERP (dBk) - 20 log d (km)

ERP -> POTÊNCIA EFETIVA IRRADIADA

d -> DISTÂNCIA DA ANTENA TRANSMISSORA AO LIMITE DA ÁREA DE SERVIÇO (RAIOS DA ÁREA DE SERVIÇO).

E (dBµ) = 107 + (-17,596) - 20 log(1) 0 = 89,40

OBS.: O MÁXIMO VALOR DE INTENSIDADE DE CAMPO NO LIMITE DA ÁREA DE SERVIÇO SERÁ DE 91 dBµ

11 - OUTRAS INFORMAÇÕES DE INTERESSE

12 - DADOS DO ENGENHEIRO PROJETISTA

Form fields for engineer data: NOME COMPLETO (ISAAC ENCISO MENDOZA), REG. CREA (18.998-D/PR), ENDEREÇO (RUA SÃO PAULO, 329 - APTO 83), CIDADE (CASCAVEL), UF (PR), CEP (85.801-020), DDD (45), TELEFONE (9971-3232), DATA (04/02/2011), ASSINATURA (handwritten signature).

23 APR 2011

04
 REG. Nº 331
 2009

PERFIL ALTIMÉTRICO

CLIENTE: ASSOCIAÇÃO COMUNITARIA CULTURAL 13 DE SETEMBRO

LEVANTAMENTO DE COTAS DO TERRENO										
	0	500	1000	1500	2000	2500	3000	3500	4000	MÉDIA
NORTE 0°	420	400	380	360	360	340	320	310	280	352,2
45°	420	410	400	370	340	295	305	355	360	361,7
90°	420	405	370	350	330	350	390	385	385	376,1
135°	420	410	385	380	370	390	405	400	400	395,6
180°	420	410	390	390	340	345	310	280	280	351,7
225°	420	405	360	360	310	285	290	250	265	327,2
270°	420	400	400	350	310	305	310	340	300	348,3
315°	420	395	385	360	365	345	310	300	315	355,0
MÉDIA TOTAL										358,5

ESTUDO ESPECÍFICO PARA CONTORNO - 91 dBμ						
	Altura Antena (m)		28	Potência (Kw)		Obs.
	NMT	HSNMT	(E/E _{max}) ²	ERPaz(dBk)	Contorno 91dBμ (Km)	
NORTE 0°	352,2	95,8	1,00	-17,596	0,832	
45°	361,7	86,3	0,96	-16,892	0,902	
90°	376,1	71,9	0,94	-16,540	0,940	
135°	395,6	52,4	0,97	-17,068	0,884	
180°	351,7	96,3	1,00	-17,596	0,832	
225°	327,2	120,8	0,97	-17,068	0,884	
270°	348,3	99,7	0,94	-16,540	0,940	
315°	355,0	93,0	0,96	-16,892	0,902	

23 ABR 2013

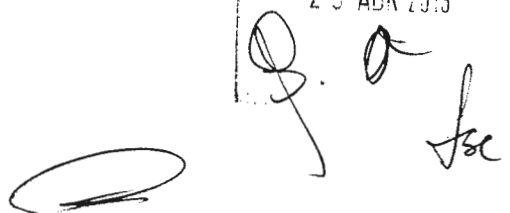
 Jsc

05
Associação Comunitária
332
SSC

(b-1)

DECLARAÇÃO

Eu, **ROSA ANGELA RAUBER**, Presidente da Associação; **DECLARO**, para os devidos fins de direito junto ao Ministério das Comunicações, Setor de Outorgas e Fiscalização, na Secretaria de Serviços de Radiodifusão – SSR, que a **ASSOCIAÇÃO COMUNITÁRIA CULTURAL 13 DE SETEMBRO**, devidamente constituída, com Sede e local de instalação do Sistema Irradiante (Torre) e Stúdio, cito à Rua Dr. João Inácio, n.º 472, Bairro Centro, CEP. 85.998-000, na cidade de MERCEDES, Estado do Paraná; que na ocorrência de **INTERFERÊNCIAS PREJUDICIAIS**, causadas pela Estação da “RadCom”, Interromperá suas transmissões, até que essas sejam sanadas.

Por ser verdade, assino a presente, dentro das formalidades da Lei em vigor, para que surta efeitos reais e de direito.

Mercedes/Pr, 07 de Fevereiro de 2011.

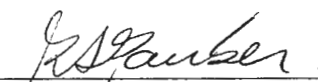
x 

Presidente da Associação.
ROSA ANGELA RAUBER.
CPF. n.º 546.265.289-53

23 ABR 2013



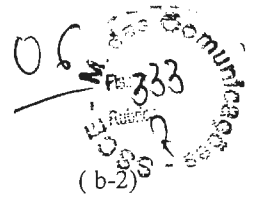

DECLARAÇÃO

Eu, **ROSA ANGELA RAUBER**, Presidente da Associação; **DECLARO**, para os devidos fins de direito junto ao Ministério das Comunicações, Setor de Outorgas e Fiscalização, na Secretaria de Serviços de Radiodifusão – SSR, que a **ASSOCIAÇÃO COMUNITÁRIA CULTURAL 13 DE SETEMBRO**, devidamente constituída, com local da Sede e instalação do Sistema Irradiante (Torre) e Stúdio, cito na Rua Dr. João Inácio, n.º 472, Bairro Centro, CEP. 85.998-000, na cidade de MERCEDES, Estado do Paraná, que na ocorrência de **INTERFERÊNCIAS INDESEJÁVEIS**, causadas pela Estação da “RadCom”, casos essas não sejam sanadas no prazo estipulado pela ANATEL, interromperá suas transmissões.

Por ser verdade, assino a presente, dentro das formalidades da Lei em vigor, para que surta efeitos reais e de direito.

Mercedes/Pr, 07 de Fevereiro de 2011.

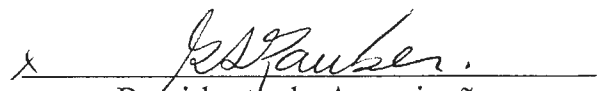

Presidente da Associação.
ROSA ANGELA RAUBER.
CPF. n.º 546.265.289-53

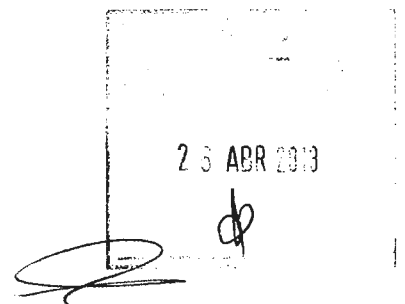



D E C L A R A Ç Ã O

Eu, **ROSA ANGELA RAUBER**, Presidente da Associação; **DECLARO**, para os devidos fins de direito, junto ao Ministério das Comunicações, que conforme medido e confirmado com um GPS, foi constatado que as Coordenadas Geográficas, do local onde será instalado o Sistema Irradiante (Torre) e Stúdio da Emissora da “RadCom”, cito à Rua Dr. João Inácio, n.º 472, Bairro Centro, CEP.85.998-000, na Cidade de MERCEDES, Estado do Paraná, em nome da **ASSOCIAÇÃO COMUNITÁRIA CULTURAL 13 DE SETEMBRO**, são as seguintes:

= Coordenadas Geográficas:

- (24°) (27') (00”) – S de Latitude.
- (54°) (09') (57”) – W.Gr de Longitude.

Mercedes/Pr, 07 de Fevereiro de 2011.

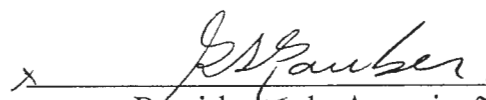

Presidente da Associação.
ROSA ANGELA RAUBER.
CPF. n.º 546.265.289-53

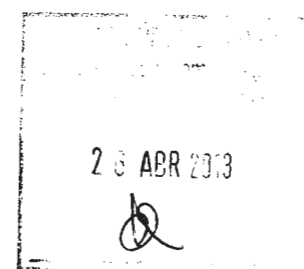

08
335
2
ESCE

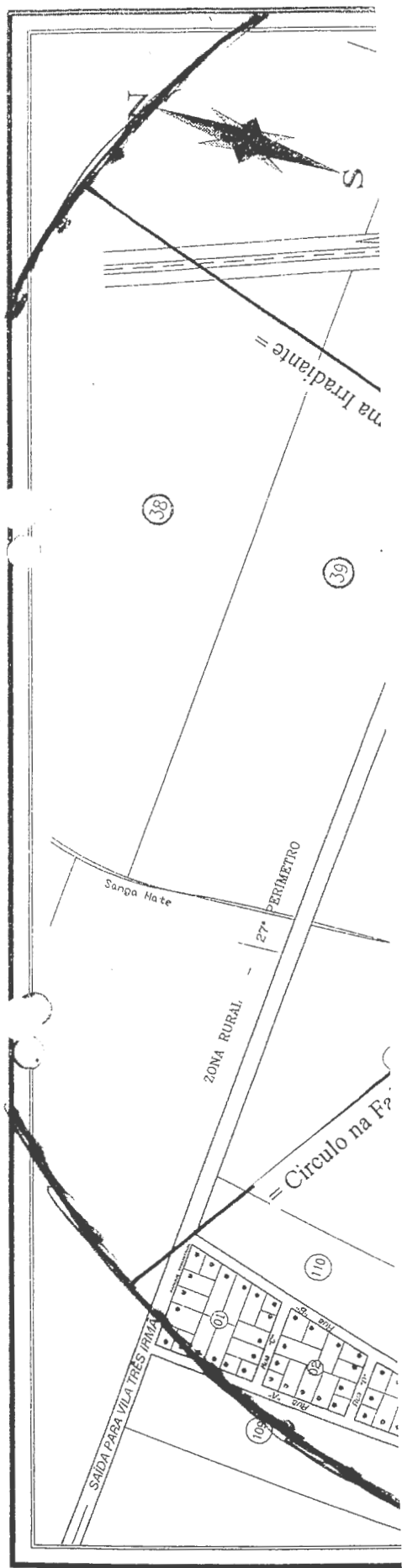

9

23 ABR 2013

[Handwritten signature]

10

Diagrama de irradiação MTDIP 100/1

antena dipolo

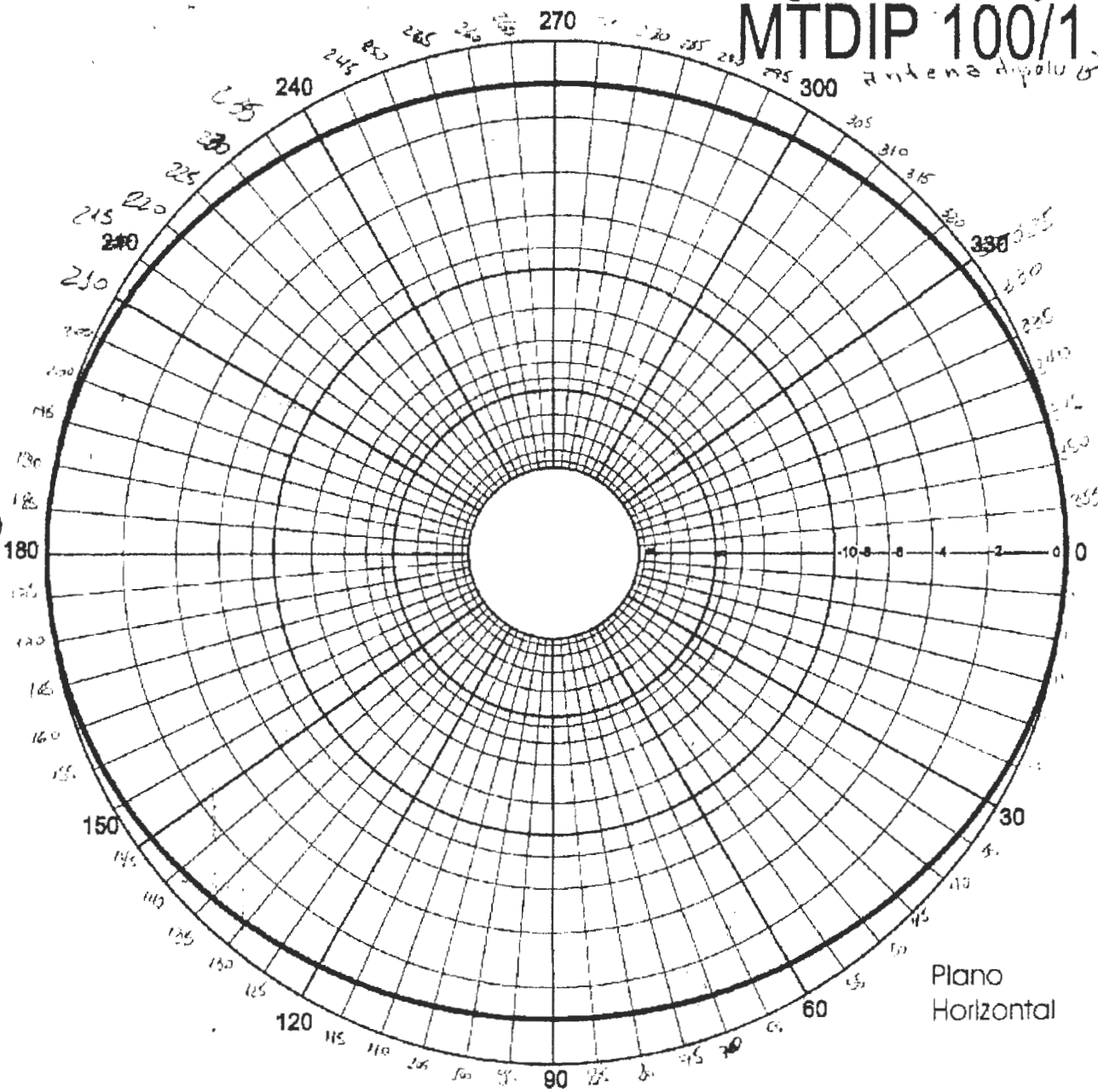

Plano Horizontal

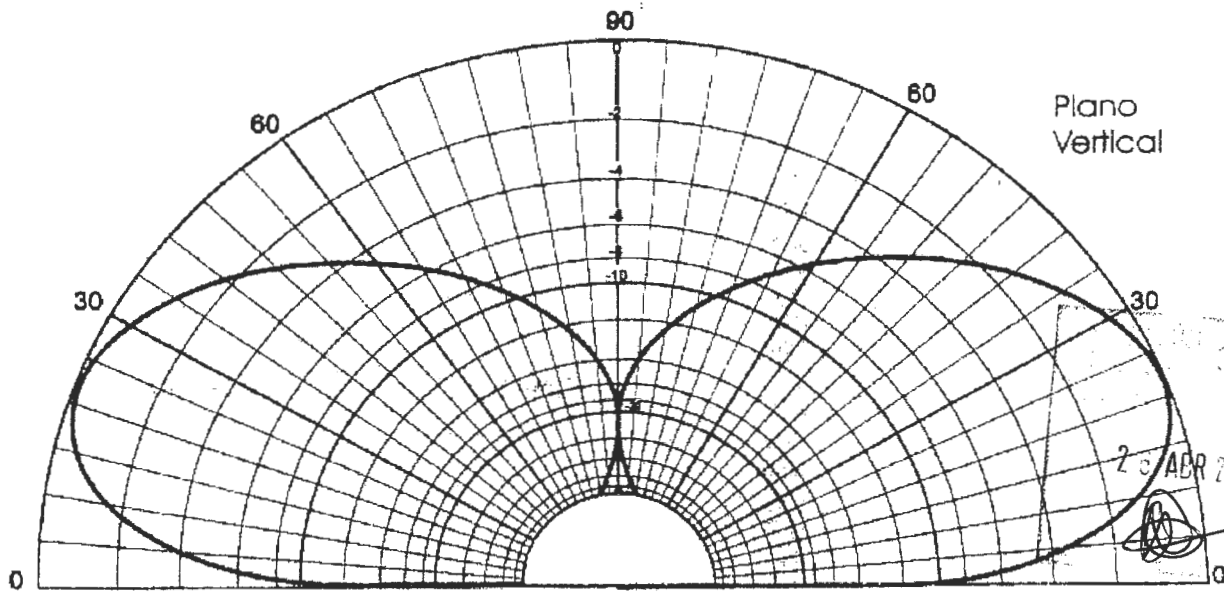

Plano Vertical

20 ABR 2013

[Handwritten signatures and marks]



Diagrama de irradiação MTDIP 100/1



DIAGRAMA DE IRRADIAÇÃO PLANO HORIZONTAL DA ANTENA MTDIP 100/1 DE FABRICAÇÃO MONTEL.

Montel Sistemas de Comunicação Ltda.
CNPJ. 59483.115/0001-27 / I.E.133.946.567.118
Rua João de Paula Franco, 469 - JD Maraba - Bairro Interlagos - CEP: 04775-165 - São Paulo - SP -
Brasil
Tel: (55 11) 5523-2733 - Fax: (55 11) 5681-3869
Site: www.montel.com.br E-mail: montel@montel.com.br

23 ABR 2013

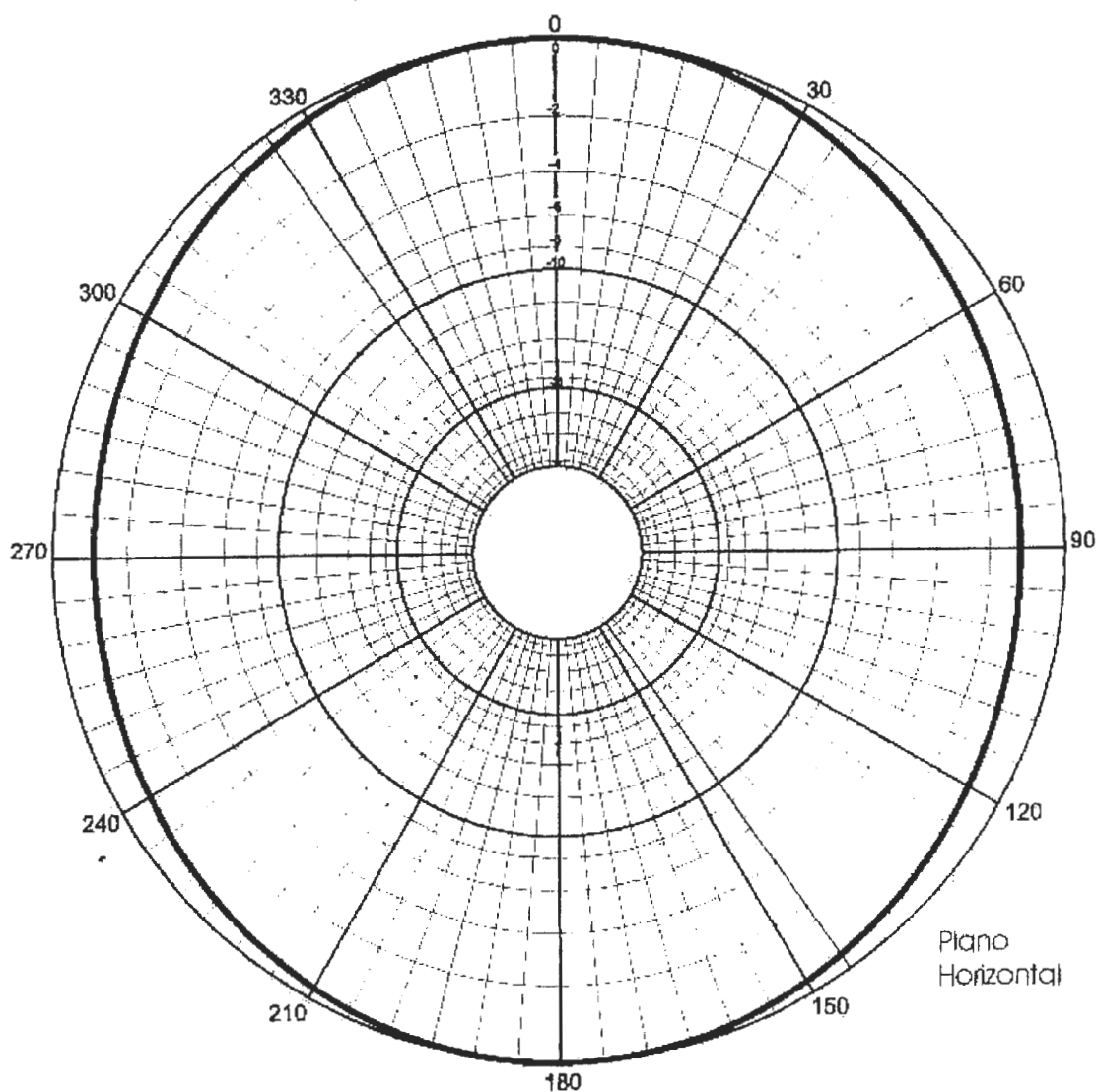

Diagrama de irradiação MTDIP 100/1

12



DIAGRAMA DE IRRADIAÇÃO PLANO VERTICAL DA ANTENA MTDIP 100/1 DE FABRICAÇÃO MONTEL.

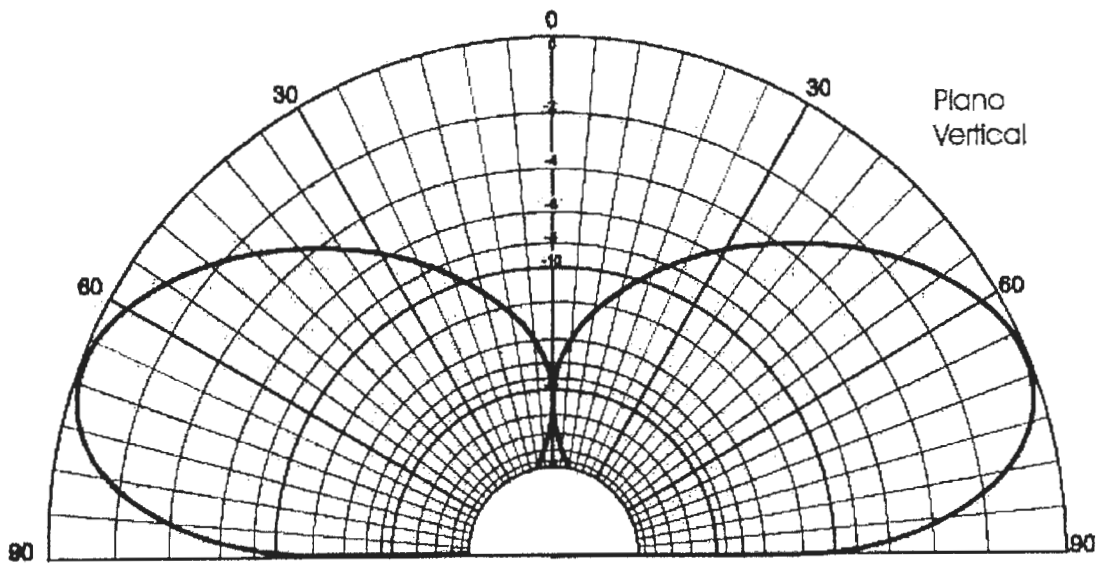

Montel Sistemas de Comunicação Ltda.

CNPJ. 59483.115/0001-27 / I.E. 133.946.567.118

Rua João de Paula Franco, 469 - JD Maraba - Bairro Interlagos - CEP: 04775-165 - São Paulo - SP - Brasil

Tel: (55 11) 5523-2733 - Fax: (55 11) 5681-3869

Site: www.montel.com.br E-mail: montel@montel.com.br

23 ABR 2013

MINISTERIO DAS COMUNICAÇÕES
BRASILIA/DF

13



DECLARAÇÃO

Eu Isaac Binicio Enciso Mendoza, brasileiro, Engenheiro em Telecomunicações , CREA nº 18.998-D/PR, residente e domiciliado a Rua São Paulo, nº 329, Apto 83, Bairro Centro, Município de Cascavel, Estado do Paraná, portador da RG. nº 1.311.702-0 SSP/PR e CPF/MF nº 358.369.039-72. Declaro que a cota do terreno (solo) no local de instalação do sistema irradiante (base da torre) da emissora de Rádio Comunitária da Associação Comunitaria Cultural 13 de Setembro, sediado na Rua Dr. João Inácio, 472, Centro, localidade de Mercedes, Estado do Paraná de coordenadas geográficas 24º 27' 00" S de latitude 54º 09' 57" W de longitude, tem desnível maior do que 30 (trinta) metros em relação à cota de qualquer ponto do terreno, no raio de 1 (um) km em torno do local (torre) do sistema irradiante.

Para maior clareza firmo o presente.

Cascavel, 04 de Fevereiro de 2011.

Engº Isaac Binicio Enciso Mendoza
CREA: 18.998-D/PR

23 ABR 2013

MINISTERIO DAS COMUNICAÇÕES
BRASILIA/DF

14



DECLARAÇÃO

Eu Isaac Binicio Enciso Mendoza, brasileiro, Engenheiro em Telecomunicações ,
CREA nº 18.998-D/PR, residente e domiciliado a Rua São Paulo, nº 329, Apto 83,
Bairro Centro, Município de Cascavel, Estado do Paraná, portador da RG. nº
1.311.702-0 SSP/PR e CPF/MF nº 358.369.039-72. Declaro para os efeitos legais, que
o local pretendido para a instalação do sistema irradiante na localidade de
MERCEDES, Estado do **PARANÁ** , possibilita o atendimento do disposto no **item**
18.2.7.1.1 da Norma nº 001/2004 (Norma Complementar do Serviço de
Radiodifusão Comunitaria).

Para maior clareza firmo o presente.

Cascavel, 04 de Fevereiro de 2011.

Engº Isaac Binicio Enciso Mendoza

CREA: 18.998-D/PR

23 ABR 2013

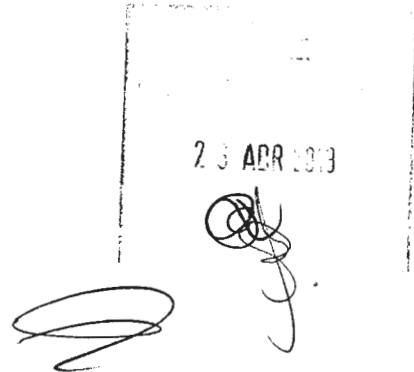

MINISTERIO DAS COMUNICAÇÕES
BRASILIA/DF

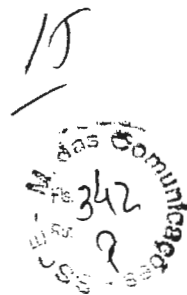

DECLARAÇÃO

Eu Isaac Binício Enciso Mendoza, brasileiro, Engenheiro em Telecomunicações, CREA nº 18.998-D/PR, residente e domiciliado a Rua São Paulo, nº 329, Apto 83, Bairro Centro, Município de Cascavel, Estado do Paraná, portador da RG. nº 1.311.702-0 SSP/PR e CPF/MF nº 358.369.039-72. Declaro para os efeitos legais, que na localidade de **MERCEDES**, Estado do **PARANÁ**, existe aeródromo, porém não fica localizado nas proximidades da estação e a instalação proposta não fere os gabaritos de proteção aos aerodromos.

Cascavel, 04 de Fevereiro de 2011.

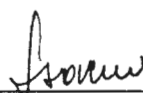

Engº Isaac Binício Enciso Mendoza
CREA: 18.998-D/PR

23 ADR 2013



Cliente: ASSOCIAÇÃO COMUNITARIA CULTURAL 13 DE SETEMBRO



PARECER CONCLUSIVO

Eu Isaac Binicio Enciso Mendoza, brasileiro, Engenheiro em Telecomunicações, residente e domiciliado a Rua São Paulo, nº 329, Apto 83 Bairro Centro, Município de Cascavel/PR, declaro, sob minha responsabilidade, que o projeto de Radiodifusão Comunitária dos formulários constantes em anexo, atendem a todas as exigências das normas técnicas em vigor aplicáveis á mesma e que o contorno de 91 dbμ da emissora não fica situado a mais de **um km** de distância da antena transmissora em nenhuma direção.

Cascavel, 04 de Fevereiro de 2011

Engº Isaac Binicio Enciso Mendoza

CREA: 18.998-D/PR

26 ABR 2013

17
Associação Comunitária Cultural 13 de Setembro
344

DECLARAÇÃO

DECLARO, para os devidos fins que, as emissões provenientes da estação transmissora da **ASSOCIAÇÃO COMUNITARIA CULTURAL 13 DE SETEMBRO** do serviço de Radcom , cuja instalação está proposta para a Rua Dr. João Inácio, 472, localidade de Mercedes, Estado do Paraná, utilizando o/a canal/freqüência, 200 (87,9) Mhz, não submeterão a população da referida localidade a radiações eletromagnéticas de radiofreqüência de valores superiores aos estabelecidos na publicação **“GUIDELINES FOR LIMITING TO TIME-VARYNG ELECTRIC, MAGNETIC, AND ELETROMAGNETIC FIELDS (UP TO 300 Ghz)”** da Comissão Internacional para Radiações Não Ionizantes – ICNIRP.

Cascavel 04 de Fevereiro de 2011



Eng° Isaac Enciso Mendoza
CREA: 18.998-D/PR

23 ABR 2013





CREA-PR Conselho Regional de Engenharia, Arquitetura e
Agronomia do Estado do Paraná
Anotação de Responsabilidade Técnica Lei Fed 6496/77
Valorize sua Profissão: Mantenha os Projetos na Obra
3ª VIA - ÓRGÃOS PÚBLICOS



ART Nº 20110500115
Obra ou Serviço Técnico ART Principal

Profissional Contratado: ISAAC BINICIO ENCISO MENDOZA
Título Formação Prof.: ENGENHEIRO ELETRICISTA.
Empresa contratada:
Contratante: ASSOCIAÇÃO COMUNITARIA CULTURAL 13 DE SETEMBRO
Endereço: RUA DR. JOÃO INACIO 472 CENTRO
CEP: 85998000 MERCEDES PR Fone:
Local da Obra: RUA DR. JOÃO INACIO 472
CENTRO - MERCEDES PR

Nº Carteira: PR-18998/D
Nº Visto Crea: -
Nº Registro:
CPF/CNPJ: 09.113.888/0001-43

Tipo de Contrato 4 PRESTAÇÃO DE SERVIÇOS
Ativ. Técnica 19 PROJETO E EXECUÇÃO DE OBRA OU SERVIÇO TÉCNICO
Área de Comp. 2300 SERVIÇOS TÉCNICOS EM TELECOMUNICAÇÕES
Tipo Obra/Serv 656 RADIODIFUSÃO
Serviços 035 PROJETO
contratados 097 SERVIÇOS DE INSTALAÇÃO

Quadra: Lote:
CEP: 85998000 Dimensão 25 WATT

Dados Compl. 0

Guia B
ART Nº
20110500115

Data Início 07/02/2011
Data Conclusão

Vlr Obra R\$ 0,00 Vlr Serviço R\$ 850,00 Vlr Taxa R\$ 33,00 Entidade de Classe 201

Base de cálculo: TABELA VALOR DO SERVIÇO

Para mais informações sobre a natureza dos serviços contratados, dimensões, ARTs vinculadas, ARTs substituídas, contratantes, etc

Insp.: 4310
07/02/2011
CreaWeb 1.08

[Handwritten signature]

Assinatura do Contratante

[Handwritten signature]

Assinatura do Profissional

~~3ª VIA - ÓRGÃOS PÚBLICOS destinada à apresentação nos órgãos de administração pública, cartórios e outros.~~

Central de Informações do CREA-PR 0800 410067

A autenticação deste documento poderá ser consultada através do site www.crea-pr.org.br

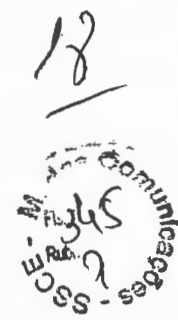

[Handwritten signature]
[Handwritten signature]

26 ABR 2013
[Handwritten mark]

19

CAIXA 104-0 10490.81290 43010.200244 01105.001158 7 48810000003300

Local de Pagamento CASAS LOTÉRICAS, AGÊNCIAS DA CAIXA E REDE BANCÁRIA
Cedente (creawebart)

Vencimento 17/02/2011
Agência/Código Cedente 0373/081294-3

CREA-PR (76.639.384/0001-59)

Data do Doc. 07/02/2011 Número do Documento 07/02/2011 Espécie Doc. NÃO Aceite Data do Process. 07/02/2011

Nosso Número 24010002011050011-5

Uso do Banco SR Moeda R\$ Qtde. da Moeda X Valor da Moeda R\$ 33,00

(=) Valor do Documento R\$ 33,00

INSTRUÇÕES Guia referente a ART Nro. 20110500115
NÃO RECEBER APÓS O VENCIMENTO

(-) Desconto/Abatimento
(-) Outras Deduções
(+) Mora/Multa
(+) Outros Acréscimos
(=) Valor Cobrado R\$ 33,00

Sacado ISAAC BINICIO ENCISO MENDOZA
Sacador/Avallista

Autenticação Mecânica / Ficha de Compensação



CAIXA Loterias CAIXA

CAIXA Loterias CAIXA

CAIXA

VIA DO CLIENTE

CAIXA ECONÔMICA FEDERAL

PLANO: sorteios de segunda-feira a sábado, Ap

039-454854858-0

07/FEV/2011

HORA DF 09:28:36

LOT. 14.00095-0

TERM 004509

LOCALIDADE: CASCAVEL

AG. VINCULADA: 1552

COMPROVANTE PAGAMENTO DE BLOQUETO CAIXA

CÓDIGO DO CEDENTE: 81294

NOSSO NÚMERO: 24010002011050011

DATA DE VENCIMENTO: 17/02/2011

VALOR DO PAGAMENTO: 33,00

1049081290 43010200244
01105001158 7 48810000003300

Disque CAIXA - 0800 726 0101

Ouvidoria da CAIXA - 0800 725 7474
Reclamações, sugestões e elogios

www.caixa.gov.br

039-454854858-0



CAIXA Loterias CAIXA

CAIXA Loterias CAIXA

26 ABR 2013

007561/2009.

MINISTÉRIO DAS COMUNICAÇÕES

SECRETARIA DE SERVIÇOS DE COMUNICAÇÃO ELETRÔNICA

DPTO DE OUTORGA DE SERVIÇOS

ESPLANADA DOS MINISTÉRIOS - Bloco R - 3º ANDAR -
ANEXO DESTA - SALA 300.

BRASILIA - DF.

CEP - 70.044-900

AR



SEDEX



MANDOU, CHEGOU

PESO (kg) 0,18
AR MP
SZ 35690103 0 BR

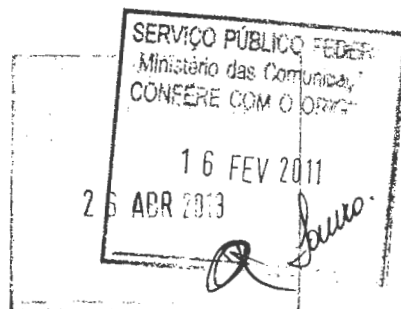

MINISTÉRIO DAS COMUNICAÇÕES
SECRETARIA DE SERVIÇOS DE RÁDIO DIFUSÃO
DEPARTAMENTO DE OUTORGA DE SERVIÇO DE RÁDIO DIFUSÃO
ROTEIRO DE ANÁLISE TÉCNICA DE RADCOM

Identificação do Processo

Número: 53000.007561/09 Localidade/UF: Mercedes/PR
 Entidade: ASSOCIAÇÃO COMUNITÁRIA, CULTURAL 13 DE SETEMBRO
 Aviso: 31 Publicação: 05/02/2010 Prazo: 22/03/2010 Canal: 200

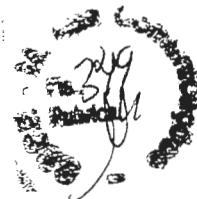

COORDENADAS		
	Proposta (A)	IBGE (B)
Latitude:	24S2700	24S2714
Longitude:	54W0957	54W0942

DISTÂNCIA	
Distância A:B (IBGE)	0.6

Processo						
1.	Entregou documentação tempestivamente?				Sim	
2.	Endereço da Antena Proposta					
Rua Dr. João Inácio, nº 472, Centro						
2.1.	Endereço do Studio					
Rua Dr. João Inácio, nº 472, Centro						
3.	Relação de concorrentes (d <= 4000 m)					
	Número do Processo	Distância		Status		
	53000.014158/10	230,00		SOB		
4.	Dependentes ordenados pela precedência do aviso de inscrição (d < 4000 m)					
	Lote	Processo	Município	UF	Distância	Status
	25	53000.070469/07	Mercedes	PR	140,00	ARQ
5.	Conclusão com base na análise dos distanciamentos do mesmo canal				ACO	
6.	A estação situa-se em município de Faixa de Fronteira?				Sim	
7.	Declaração do representante legal da entidade relativa ao item 6.7, IX da Norma 02/98.				Sim	
8.	Apresenta planta de arruamento que atende ao item 6.7, X da Norma 02/98?					
9.	A área urbana da localidade é <= 3,5 km?				Não	
10.	Endereço da Sede Administrativa da Emissora					
Rua Dr. João Inácio, nº 472, Centro						
11.	Este endereço está sediado na área da comunidade para qual a emissora pretende prestar o serviço?				Sim	
12.	Conclusão da Análise				23 ABR 2013	
Em relação a primeira análise técnica, o processo encontra-se instruído .						

SECRETARIA DE SERVIÇOS DE RADIODIFUSÃO
DEPARTAMENTO DE OUTORGA DE SERVIÇO DE RADIODIFUSÃO
ROTEIRO DE ANÁLISE DE INSTALAÇÃO DA ESTAÇÃO DE RADCOM

Identificação do Processo

Número: 53000.007561/09 Localidade/UF: Mercedes/PR
Entidade: ASSOCIAÇÃO COMUNITÁRIA, CULTURAL 13 DE SETEMBRO
Aviso: 31 Publicação: 05/02/2010 Prazo: 22/03/2010 Canal: 200

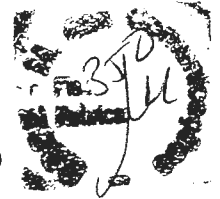

Processo			
1.	Entregou documentação tempestivamente?		Sim
2.	Apresentou Formulário padronizado DOUL/RADCOM 02?		Sim
3.	Apresentou Declaração firmada pelo representante legal da entidade de que na ocorrência de interferência tomará as providências previstas nas letras "a" e "b" do item 6.11 da Normal 02/98, Portaria 191 de 06/08/98, DOU 07/08/98?	a.	Sim
		b.	Sim
4.	Apresentou planta de arruamento, em escala de denominador máximo igual a 10.000, onde deverá estar assinalado o local de instalação do sistema irradiante, com indicação da coordenadas geográficas com precisão de segundos, e traçada a circunferência de até 1Km de raio. que limita a área abrangida pelo contorno de serviços?(nº III, item 6.11)		Sim
5.	Apresentou diagrama de irradiação horizontal da antena transmissora, com a indicação do norte verdadeiro, diagrama de irradiação vertical e especificações técnicas do sistema irradiante proposto; no caso de antenas de polarização circular ou elíptica, devem ser apresentadas curvas distintas das componentes horizontal e vertical dos diagramas? (nº IV, item 6.11)		Sim
6.	Apresentou declaração do profissional habilitado de que a cota do terreno, no local de instalação do sistema irradiante, atende as condições exigidas no item 14.2.7.1 ou estado específico, conforme determina o item 14.2.7.1.1? (nº V, item 6.11)		Sim
7.	Apresentou declaração do profissional habilitado atestando que a instalação proposta não fere os gabaritos de proteção aos aeródromos, ou declaração do órgão competente do Ministério da Aeronáutica autorizando a instalação proposta, ou se for o caso, declaração da inexistência de aeródromo na localidade? (nº VI, item 6.11)		Sim
8.	Apresentou parecer conclusivo, assinado pelo profissional habilitado, atestando q a instalação proposta atende a todas as exigências das normas técnicas em vigor aplicáveis à mesma e que o contorno de 91 dBU da emissora não fica situado a mais de 1Km de distância da antena transmissora		Sim
9.	Apresentou Anotação de Responsabilidade Técnica - ART referente à instalação proposta? (nº VIII, item 6.11)		Sim
10.	Verificar no Formulário de Informação Técnicas se o Ganho de antena $\leq 0,0$ dBU?		Sim
	a. Ganho Máximo: 0,00	b. Fabricante: Montel Sistemas de Comunicação	c. Modelo: MTDIP100/01
11.	Altura da antena em relação ao solo ≤ 30 m?	Altura: 28,00	Sim
12.	Potência efetiva irradiada (ERP) ≤ 25 W (-16,02 dBk)?		Sim
13.	O transmissor está certificado?		Sim
	a. Fabricante: Montel Sistemas de Comunicação Ltda	b. Modelo: MTFM-98	c. Categoria: 2 H
			d. Certificado: 0916-06-0312
14.	Intensidade de campo no limite da área de serviço ≤ 91 dBU?		Sim
15.	As coordenadas geográficas do local de instalação são as mesmas do aviso que torna público a relação das entidades SELECIONADAS para a prestação do serviço?		Sim
16.	Conclusão da Análise		
	Em relação a segunda análise técnica, o processo encontra-se instruído		

Regina Aparecida Monteiro
(Analista)



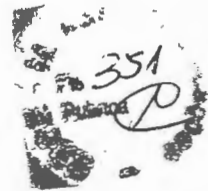

ANÁLISE DE ATENDIMENTO DE EXIGÊNCIAS

Referente Ofício nº 210 /dl /RADCOM/DOS/SSCE-MC de 14/01/11

Processo nº 53.000.007.562/09 Localidade: Moeda - PR

Entidade: _____

- () única entidade no local ou;
() com concorrentes: () arquivado(s), () em análise, () em exigência, () instruído

EXIGÊNCIAS TÉCNICAS:

- () Cumpridas integralmente – Processo instruído (1ª Fase) .
() Cumpridas parcialmente, restando a apresentação da seguinte documentação abaixo descrita:
() Cumpridas integralmente – Processo instruído (2ª Fase) – ENTIDADE HABILITADA

Observações:

Em relação a segunda análise técnica, o
processo encontra-se instruído

Brasília, 18/02/11

Analista responsável: [Assinatura]

SLAPE: 1320758

EXIGÊNCIAS JURÍDICAS:

- () Cumpridas integralmente
() Cumpridas parcialmente, restando a apresentação da seguinte documentação:

Observações:

26 ABR 2011

* CONTINUAÇÃO [Assinatura] VERSO →



MINISTÉRIO DAS COMUNICAÇÕES
Secretaria de Serviços de Comunicação Eletrônica
Departamento de Outorga de Serviços de Comunicação Eletrônica

Nota Técnica nº 348 /2013/CGRC/SCE-MC

Assunto: **Encaminhamento de Processo Instruído para Revisão da Consultoria Jurídica.**

Referência: Processo nº 53000.007561/2009

SUMÁRIO EXECUTIVO

1. Trata-se de requerimento de autorização da **Associação Comunitária Cultural 13 de Setembro** para a execução do Serviço de Radiodifusão Comunitária, na localidade de **Mercedes**, Estado de **PR**, protocolizado em 05/05/2010.

ANÁLISE

2. A **Associação Comunitária Cultural 13 de Setembro**, inscrita no CNPJ sob o número **09.113.888/0001-43**, com sede à **Rua Dr. João Inácio, nº472, Centro**, no município de **Mercedes**, no estado de **PR**, dirigiu-se ao Senhor Ministro de Estado das Comunicações, conforme requerimento datado de 16/02/2009, subscrito por representante legal, no qual demonstrou interesse na exploração do Serviço de Radiodifusão Comunitária nos termos do artigo 12, do Regulamento do Serviço de Radiodifusão Comunitária, aprovado pelo Decreto nº 2.615, de 03/06/1998.

3. A entidade, que doravante passa a ser tratada como requerente, baseou o seu pleito nos termos do Aviso de Habilitação publicado no Diário Oficial da União - D.O.U. de 05/02/2010, com prazo final em 06/05/2010 que contempla a localidade onde pretende instalar o seu transmissor, assim como o sistema irradiante e respectivo estúdio.

4. Em atendimento à citada convocação e ainda, considerando a distância de 4 km entre as interessadas nesta localidade, comunicamos que o requerimento de outras entidades foram objeto de exame por parte da Secretaria de Comunicação Eletrônica, vez que apresentaram suas solicitações para a mesma área de interesse, tendo sido seus processos devidamente analisados e arquivados.

I. Os motivos dos arquivamentos, bem como a indicação da relação constando os respectivos nomes e processos, se encontram abaixo explicitadas:

a. **Associação de Moradores e Amigos de Mercedes - AMAM** – Processo nº 53000.014158/2010, arquivado pelos seguintes fatos e fundamentos: conforme comunicado à entidade por meio do ofício n.º 1184, datado de 10/03/2011, cuja cópia do ofício e respectivo AR Postal se encontram anexos. Saliente-se que, frente à ciência do arquivamento dos autos a entidade apresentou solicitação para reconsideração dos autos, tendo sido a mesma objeto de análise pela Secretaria que decidiu pela não reconsideração conforme os fatos e fundamentos

dispostos no ofício nº 3521 de 27/09/2012. Ressalte-se que decorrido o prazo recursal não houve manifestação da entidade.

II. Segue abaixo tabela constando a pontuação ponderada das manifestações de apoio das entidades envolvidas na aplicação do critério da representatividade:

Processo	Nome	Pontuação ponderada das manifestações de apoio.
53000.014158/2010	Associação de Moradores e Amigos de Mercedes	576
53000.007561/2009	Associação Comunitária e Cultural 13 de Setembro	849

5. A Secretaria de Comunicação Eletrônica, em atendimento às Normas e critérios estabelecidos para a regular análise dos requerimentos, passou ao exame do pleito formulado pela requerente, bem como toda a documentação apresentada e vem por meio deste, relatar toda a instrução do presente processo administrativo, em conformidade com a legislação, especialmente a Lei no 9.612, de 19/02/1998, o Regulamento do Serviço de Radiodifusão Comunitária, aprovado pelo Decreto no 2.615, de 03/03/1998 e Norma Complementar nº 01/2004, de 26/01/2004.

6. Preliminarmente, a requerente indicou em sua petição que os equipamentos seriam instalados em área abrangida pelo círculo de raio igual a 1 km, com centro localizado na Rua Dr. João Inácio, n472, no município de **Mercedes**, estado de **PR**, de coordenadas geográficas em 24°35'40"S de latitude e 54°09'54"W de longitude. Estas coordenadas foram alteradas, antes mesmo da primeira análise, mediante solicitação datada de 28/07/2009.

7. A análise técnica inicial desenvolvida demonstra que as coordenadas geográficas indicadas foram aceitas, pelo que se depreende da memória do documento de folha 231, denominado de "Roteiro de Análise Técnica de RadCom", que por sua vez trata de outros dados, quais sejam: informações sobre geração de coordenadas geográficas, instruções sobre coordenadas coincidentes com os levantamentos do IBGE, compatibilização de distanciamento do canal, situação da estação em faixa de fronteira, endereço proposto para instalação da antena; planta de arruamento, endereços da sede e do sistema irradiante, outros dados e conclusões. Posteriormente a realização da primeira análise a entidade não apontou novas coordenadas e endereço, o que foi objeto de análise e conclusão por meio desta Secretaria.

8. Considerando a seleção desta requerente, bem como a documentação que foi encaminhada pela requerente, constataram-se pendências passíveis do cumprimento das seguintes exigências: apresentação da documentação elencada no subitem 7.1 alíneas "c", "h", e "j", da Norma Complementar nº 01/2004, comprovação de necessária alteração estatutária, e certidões dos dirigentes associativos, relativas aos feitos criminais (Justiça Comum e Federal) dos últimos cinco anos do local de residência, em atenção ao disposto na COTA Nº 261/2010/DPF/CGCE/CONJUR-MC/AGU, tendo sido solicitada a apresentação do projeto técnico, em conformidade com o disposto no subitem 12.1 e alíneas da citada Norma (fls. 239 a 351).

9. Ao cumprir as exigências, foi encaminhado o "Formulário de Informações Técnicas" - fl(s). 229/330, firmado pelo engenheiro responsável, seguindo-se o "Roteiro de Análise de Instalação da Estação RadCom", constatando-se conformidade com a Norma Complementar nº 01/2004, em especial as exigências inscritas em seu subitem 12.1 e alíneas, conforme observa-se na folha 350. Nestes documentos constam as seguintes informações: identificação da entidade; os endereços da sede administrativa e de localização do transmissor, sistema irradiante e estúdio; características técnicas dos equipamentos (transmissor) e acessórios

(antena e cabo coaxial), com indicação da potência efetiva irradiada e intensidade de campo no limite da área de serviço, diagramas de irradiação do sistema irradiante e características elétricas.

10. Por fim, a documentação exigida pela legislação específica e contida nos autos, mais especificamente no intervalo de folhas 01 a 351 dos autos, corresponde ao que se segue:

I. estatuto social devidamente registrado e em conformidade com os preceitos dispostos no Código Civil Brasileiro e adequados às finalidades e requisitos da Lei 9612/98 e pressupostos da Norma Complementar nº 01/2004;

II. ata de constituição e atual ata de eleição dos dirigentes, devidamente registradas e em conformidade com os preceitos dispostos no Código Civil Brasileiro e adequados às finalidades e requisitos da Lei 9612/98;

III. comprovantes relativos a maioria e nacionalidade dos dirigentes;

IV. manifestações de apoio à iniciativa da requerente, formulados e encaminhados pela comunidade;

V. projeto técnico conforme disposto no subitem 12.1 e alíneas da Norma Complementar nº 01/2004;

VI. declarações relativas aos integrantes do quadro administrativo da requerente, demonstrando a sua regularidade, conforme indicado nas alíneas "h", "i" e "j" da Norma Complementar nº 01/2004 e ainda, demais declarações e documentos requeridos com intuito de confirmar alguns dados informados;

VII. certidões dos dirigentes associativos, relativas aos feitos criminais (Justiça Comum e Federal) dos últimos cinco anos do local de residência, bem como se em desfavor destes há existência de imputação execução de serviço de radiodifusão clandestina em atenção ao disposto na COTA Nº 261/2010/DPF/CGCE/CONJUR-MC/AGU.

11. A Secretaria de Comunicação Eletrônica, a quem cabe a condução dos trabalhos de habilitação de interessados na exploração do Serviço de Radiodifusão Comunitária, conclui a instrução dos presentes autos, após detido exame do rol de documentos, os quais estão compatíveis com a legislação atinente, seguindo-se abaixo as informações básicas sobre a entidade:

I. nome: **Associação Comunitária Cultural 13 de Setembro**

II. quadro diretivo:

NOME DO DIRIGENTE	CARGO
Rosa Ângela Rauber	Presidente
Erni Bruno Graunke	Vice Presidente
Enomar Solane Heck	Secretário
Maria José Leandro	2º Secretário
Romaldo Hamm	1º Tesoureiro
Vilson Monster	2º Tesoureiro
Dorlan Vilson Leonardt	Dir. de Comunicações

I. localização do **transmissor e sistema irradiante e estúdio: Rua Dr. João Inácio, nº472 - Centro, município de Mercedes, estado do PR;**

II. **coordenadas geográficas** do sistema irradiante: **24°27'00"S** de latitude e **54°09'57"W** de longitude, correspondentes aos dados dispostos no "Roteiro de Análise de Instalação da Estação de RadCom" fl(s). 350, bem como no "Formulário de Informações Técnicas" fl(s). 329/330, e que se referem à localização da estação.

CONCLUSÃO

12. Por todo o exposto, entendemos que o presente processo encontra-se devidamente instruído e opinamos pelo seu encaminhamento à Consultoria Jurídica para prosseguimento.

À consideração superior.

Brasília, 07 de fevereiro de 2013.

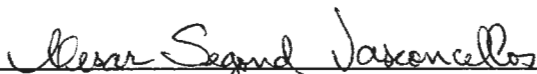

CESAR SEGOND VASCONCELLOS
Analista / Chefe de Divisão

Brasília, 07 de fevereiro de 2013.



LILIAN MAGALHÃES DE MISQUITA VIEIRA
Analista / Chefe de Serviço

De acordo. À consideração do Senhor Diretor do Departamento de Acompanhamento e Avaliação.

Brasília, 7 de fevereiro de 2013.

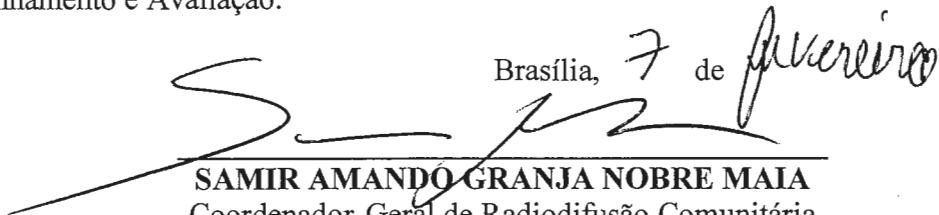

SAMIR AMANDO GRANJA NOBRE MAIA
Coordenador-Geral de Radiodifusão Comunitária

De acordo. Aprovo a Nota Técnica, conforme Portaria de Delegação n.º 166, de 18/10/2012, publicada no Diário Oficial de 19/10/2012. À consideração do Senhor Secretário de Serviços de Comunicação Eletrônica.

Brasília, 14 de fevereiro de 2013.

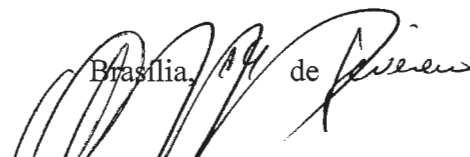

OCTAVIO BENNA PIERANTI
Diretor do Departamento de Acompanhamento e Avaliação

Aprovo a Nota Técnica n.º 348/CGRC/SCE-MC. Encaminhe-se à Consultoria Jurídica para exame e parecer.

Brasília, 15 de fevereiro de 2013.



GENILDO LINS DE ALBUQUERQUE NETO
Secretário de Serviços de Comunicação Eletrônica

RELAÇÃO DE PROCESSOS CONCORRENTES PARA A EXECUÇÃO DO SERVIÇO DE RADIODIFUSÃO COMUNITÁRIA

354
puf

MUNICÍPIO: Mercedes	UF: PR
ENTIDADE SELECIONADA: Associação Comunitária, Cultural 13 de Setembro	
Nº DO PROCESSO: 53000.007561/2009	
Critérios adotados para seleção: Atendimento aos preceitos da Lei 9612/98 de 19/02/1998, ao Regulamento do Serviço de Radiodifusão Comunitária aprovado pelo Decreto 2615/98 de 03/06/1998, à Norma Complementar 01/2004.	

CONCORRENTES

ENTIDADE: Associação de Moradores e Amigos de Mercedes
Nº DO PROCESSO: 53000.014158/2010

Critérios adotados para o arquivamento: Não cumprimento dos preceitos da Lei 9612/98 de 19/02/1998, , do Regulamento do Serviço de Radiodifusão Comunitária aprovado pelo Decreto 2615/98 de 03/06/1998, e/ou da Norma Complementar nº 01/2004, aprovada pela Portaria do Ministério das Comunicações nº 103 de 26/01/2004
--

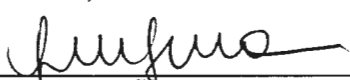
Brasília, 07 de fevereiro de 2013.
Responsável: 
LILIAN MAGALHÃES DE MISQUITA VIEIRA

26 ABR 2013

MINISTÉRIO DAS COMUNICAÇÕES
SECRETARIA DE SERVIÇOS DE COMUNICAÇÃO ELETRÔNICA
DEPARTAMENTO DE OUTORGA DE SERVIÇOS DE COMUNICAÇÃO ELETRÔNICA
Esplanada dos Ministérios – Bloco “R” – 3º andar - anexo oeste - sala 300 – Brasília/DF
Fone: (61) 3311-6177 – Fax: (61) 3311-6617

Fla: 356
RUBRICADO
355
SCE-MC

Ofício nº ~~1184~~ /2011/RADCOM/DEOC/SCE-MC

Brasília, 30 de março de 2011.

Ao Senhor

VILSON MARTINS

Associação de Moradores e Amigos de Mercedes - AMAM

Rua da Olaria, nº 175, Vila Arroio Guaçú

85998-000 – Mercedes - PR

Assunto: **Indeferimento do processo**

Senhor Representante,

Comunicamos o indeferimento e arquivamento do processo nº 53000014158/10, de interesse da Associação de Moradores e Amigos de Mercedes - AMAM, que requer autorização para executar o serviço de radiodifusão comunitária na localidade de Mercedes - PR, pelo seguinte fundamento:

A Associação Comunitária, Cultural 13 de Setembro, entidade com maior pontuação ponderada em manifestações de apoio, manifestou-se previamente contrária a eventual proposta de acordo, sendo seu processo selecionado para análise e culminando no indeferimento do presente processo, por contar com menor representatividade junto a comunidade local.

Nº do Processo	Entidade	Soma das Manifestações de apoio comprovadas
53000014158/10	Associação de Moradores e Amigos de Mercedes	576
53000007561/09	Associação Comunitária Cultural 13 de Setembro	849

Vossa senhoria terá o prazo de 30 (trinta) dias, a contar data do recebimento deste ofício, para apresentar pedido de reconsideração do despacho de indeferimento. Só será atendido o pedido de reconsideração que apresente razões suficientes para modificar a decisão de indeferimento do processo (Norma Complementar MC nº 1/2004, itens 9.7.3 e 9.7.4). Decorrido esse prazo a documentação encaminhada será considerada intempestiva.

Atenciosamente,

GENILDO LINS DE ALBUQUERQUE NETO
Secretário de Serviços de Comunicação Eletrônica

23 ABR 2011



MINISTÉRIO DAS COMUNICAÇÕES
SECRETARIA DE SERVIÇOS DE COMUNICAÇÃO ELETRÔNICA
DEPARTAMENTO DE OUTORGA DE SERVIÇOS DE
COMUNICAÇÃO ELETRÔNICA
RADIODIFUSÃO COMUNITÁRIA



DESPACHO Subitem 9.7.1 da Norma 01/2004

A análise do processo n.º 53000014158/10, da Associação de Moradores e Amigos de Mercedes na localidade de Mercedes - PR, indica a necessidade de **INDEFERIMENTO** pelo(s) seguinte(s) fundamento:

A Associação Comunitária, Cultural 13 de Setembro, entidade com maior pontuação ponderada em manifestações de apoio, manifestou-se previamente contrária a eventual proposta de acordo, sendo seu processo selecionado para análise e culminando no indeferimento do presente processo, por contar com menor representatividade junto a comunidade local.

Nº do Processo	Entidade	Soma das Manifestações de apoio comprovadas
53000014158/10	Associação de Moradores e Amigos de Mercedes	576
53000007561/09	Associação Comunitária Cultural 13 de Setembro	849

Desta forma, a entidade deverá ser **comunicada acerca do indeferimento mediante ofício enviado por AR Postal**, resguardando-se o direito da mesma ingressar com “pedido de reconsideração” no prazo máximo de 30 (trinta) dias, conforme disposto nos subitens 9.7.2, 9.7.3 e 9.7.4 e alíneas da Norma Complementar 01/2004. Decorrido esse prazo a documentação encaminhada será considerada intempestiva.

Em face do exposto encaminhamos este despacho, sugerindo a apreciação da Sra. Coordenadora de Serviços de Radiodifusão Comunitária e do Sr. Diretor do Departamento de Outorga de Serviços de Comunicação Eletrônica e posterior envio ao Sr. Secretário de Serviços de Comunicação Eletrônica, conforme determina o subitem 9.7.1 da Norma Complementar 01/2004.

Brasília, 01 de março de 2011.

Analista / Siape:

Luciana Coelho Costa

Chefe de Serviço de Radiodifusão Comunitária
M. 17.08025
SERAC/CORAC/DEOC/SC

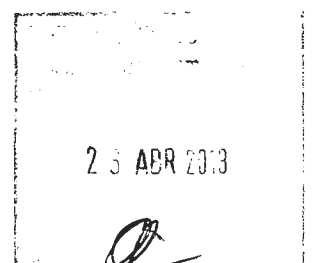

De acordo com o Despacho, à consideração do Sr. Diretor do Departamento de Outorga de Serviços de Comunicação Eletrônica.

Brasília, 3 de março de 2011.

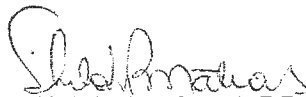

SIBELA LEANDRA PORTELLA MATIAS
Coordenadora de Serviços de Radiodifusão Comunitária

De acordo. À consideração do Senhor Secretário de Serviços de Comunicação Eletrônica.

Brasília, 3 de março de 2011.

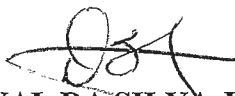

DERMEVAL DA SILVA JÚNIOR
Diretor do Departamento de Outorga de Serviços de Comunicação Eletrônica

De acordo. Determino o arquivamento dos autos pelos fatos e fundamentos acima dispostos.



Brasília, 10 de março de 2011.



GENILDO LINS DE ALBUQUERQUE NETO
Secretário de Serviços de Comunicação Eletrônica



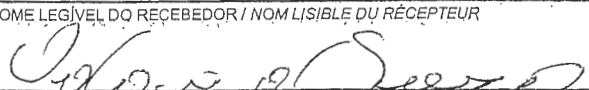
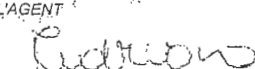

PREENCHER COM LETRA DE FORMA

AK

NOME C		IRE	
Of. 1184 /2011/RADCOM/DEOC/SCE - MC		025	
ENDEF 53000.014158/10			
VILSON MARTINS		PAÍS / PAYS	
ASSOCIAÇÃO DE MORADORES E AMIGOS DE MERCEDES - AMAM			
RUA DA OLARIA, 175 - VILA ARROIO GUAÇU			
85998-000 MERCEDES/PR			
DECLARAÇÃO DE CONTEÚDO (SUJEITO À VERIFICAÇÃO) / DISCRIMINATION		NATUREZA DO ENVIO / NATURE DE L'ENVOI	
		<input type="checkbox"/> PRIORITÁRIA / PRIORITAIRE <input type="checkbox"/> EMS <input type="checkbox"/> SEGURADO / VALEUR DÉCLARÉ	
ASSINATURA DO RECEBEDOR / SIGNATURE DU RÉCEPTEUR		DATA DE RECEBIMENTO / DATE DE LIVRATION	CARIMBO DE ENTREGA / UNIDADE DE DESTINO / BUREAU DE DESTINATION
		23/03/11	
NOME LEGÍVEL DO RECEBEDOR / NOM LISIBLE DU RÉCEPTEUR			
			
Nº DOCUMENTO DE IDENTIFICAÇÃO DO RECEBEDOR / ÓRGÃO EXPEDIDOR		RUBRICA E MAT. DO EMPREGADO / SIGNATURE DE L'AGENT	
			
ENDEREÇO PARA DEVOLUÇÃO NO VERSO / ADRESSE DE RETOUR DANS LE VERS			
75240203-0		FC0463 / 16	
114 x 186 mm			

PREENCHER COM LETRA DE FORMA

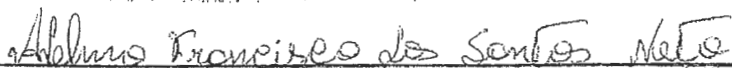
AR

NOME OU RAZ			
Of. 1201 /2011/RADCOM/DEOC/SCE - MC			
ENDEREÇO. 53000.029701/09			
EMANUELLA CORADO ACIOLI DE MOURA			
ASSOCIAÇÃO COMUNIT. E CULT. DO D. DE PARIPUEIRA			
RUA EUGENIO COSTA, 29 - CENTRO			
CEP / CODE PC 57935-000 PARIPUEIRA/AL		PAYS	
DECLARAÇÃO DE CONTEÚDO (SUJEITO À VERIFICAÇÃO) / DISCRIMINATION		NATUREZA DO ENVIO / NATURE DE L'ENVOI	
		<input type="checkbox"/> PRIORITÁRIA / PRIORITAIRE <input type="checkbox"/> EMS <input type="checkbox"/> SEGURADO / VALEUR DÉCLARÉ	
ASSINATURA DO RECEBEDOR / SIGNATURE DU RÉCEPTEUR		DATA DE RECEBIMENTO / DATE DE LIVRATION	CARIMBO DE ENTREGA / UNIDADE DE DESTINO / BUREAU DE DESTINATION
		25/03/11	
NOME LEGÍVEL DO RECEBEDOR / NOM LISIBLE DU RÉCEPTEUR			
			
Nº DOCUMENTO DE IDENTIFICAÇÃO DO RECEBEDOR / ÓRGÃO EXPEDIDOR		RUBRICA E MAT. DO EMPREGADO / SIGNATURE DE L'AGENT	
3001002006825			
ENDEREÇO PARA DEVOLUÇÃO NO VERSO / ADRESSE DE RETOUR DANS LE VERS			
75240203-0		FC0463 / 16	
114 x 186 mm			

23 APR 2011





MINISTÉRIO DAS COMUNICAÇÕES
Secretaria de Serviços de Comunicação Eletrônica
Departamento de Outorga de Serviços de Comunicação Eletrônica
Esplanada dos Ministérios, Bloco R, 3º andar 70044-900 - Brasília – DF
(61) 3311-6177

Ofício nº 3521 /2012/CGRC/DEOC/SCE-MC

Brasília, 27 de setembro de 2012.

Ao Senhor

VILSON MARTINS

Representante Legal da Associação de Moradores de Amigos de Mercedes - AMAM
Rua Olaria nº 175 – Vila Arroio Guaçú
85998-000 Mercedes – PR

Assunto: **Encaminhamento de Nota Técnica relativa à análise de solicitação de reconsideração.**

Senhor Representante Legal,

1. Tendo em vista a análise realizada no processo nº **53000.014158/2010**, de interesse da **Associação de Moradores e Amigos de Mercedes**, da localidade de **Mercedes / PR**, por meio do qual essa entidade requer autorização para execução do serviço de radiodifusão comunitária, encaminhamos cópia da Nota Técnica nº 2303/2012/CGRC/DEOC/SCE-MC, que dispõe sobre os motivos do indeferimento do pedido de revisão da decisão proferida.

2. Face à ciência da manutenção do indeferimento, informamos que a entidade poderá interpor recurso administrativo endereçado ao Senhor Ministro de Estado das Comunicações no prazo de 30 (trinta) dias, contados a partir da data de recebimento deste ofício de acordo com o AR Postal (Aviso de Recebimento) que o acompanha. Transcorrido esse prazo sem que haja respostas, o processo será arquivado e qualquer solicitação encaminhada após o encerramento do mencionado período não poderá ser conhecida, em observância à disposição contida no art. 63, inciso I, da Lei nº 9.784, de 29 de janeiro de 1999.

Atenciosamente,

JOÃO PAULO SARAIVA DE ANDRADE
Coordenador-Geral de Radiodifusão Comunitária

23 ABR 2013



MINISTÉRIO DAS COMUNICAÇÕES
Secretaria de Serviços de Comunicação Eletrônica
Departamento de Outorga de Serviços de Comunicação Eletrônica

Nota Técnica nº 2303/2012/CGRC/DEOC/SCE-MC

Assunto: **Análise de Solicitação para Reconsideração da Decisão de Indeferimento de Processo.**

Referência: Processo nº 53000.014158/2010

SUMÁRIO EXECUTIVO

1. Trata-se de análise de solicitação da **Associação de Moradores e Amigos de Mercedes**, da localidade de **Mercedes / PR**, para reconsideração da decisão comunicada por meio do Ofício nº 1184/2011/RADCOM/DEOC/SCE-MC, datado de 10/3/2011, AR Postal em 23/3/2011.

ANÁLISE

2. A **Associação de Moradores e Amigos de Mercedes**, qualificada nos autos do processo em referência, apresentou pedido de reconsideração, trazendo em sua petição o embasamento que julgou suficiente para sustentar a motivação de seu requerimento, buscando manter sua participação no Aviso de Habilitação nº 1/2010, publicado no Diário Oficial da União – DOU do dia 6/5/2010, que teve por objetivo convocar as interessadas na autorização para execução do serviço de radiodifusão comunitária na localidade de interesse.

3. Após o esgotamento do prazo para apresentação da documentação legal exigida, foi realizado o exame dos documentos constantes dos autos em referência e considerando que nenhuma das concorrentes manifestaram interesse na tentativa de associação, foi aplicado o critério da Representatividade, o qual resultou na seleção da Associação Comunitária Cultural 13 de Setembro, por ter apresentado maior pontuação ponderada em termos de manifestações de apoio, resultando no indeferimento do pedido de outorga protocolado sob o nº 53000.014158/2010.

4. Diante da inconformidade com o indeferimento do pedido, a Associação de Moradores e Amigos de Mercedes desenvolveu sua petição, no intuito de revisão da decisão, alegando os seguintes fatos, aqui dispostos de forma resumida: que solicita a revisão do ato, tendo em vista a ocorrência de irregularidades nas manifestações em apoio de sua concorrente.

5. Como se observa, as alegações da requerente se fundamentam na necessidade de revisão do processo que objetiva a autorização para execução do Serviço de Radiodifusão Comunitária naquela localidade. *BO*

6. Tais alegações merecem as seguintes considerações:

I. Muito embora a requerente tenha solicitado a revisão da decisão que indeferiu seu requerimento de outorga, alegando a existência irregularidades no processo nº 53000.007561/2009, comunicamos que não há possibilidade de acatamento do pedido, em virtude da impossibilidade de desclassificação da entidade selecionada para executar o serviço, tendo em vista a ausência de provas que viessem a comprovar as alegações da denunciante, bem como a constatação de desinteresse processual da autora em prosseguir com a denúncia.

II. Ressaltamos que foram solicitados à entidade, por meio dos Ofícios nrs. 4072/2011/CGRC/DEOC/SCE-MC, de 12/7/2011, AR Postal em 1/8/2011 e 7383/2011/CGRC/DEOC/SCE-MC, de 8/12/2011, AR Postal em 7/2/2012, maiores esclarecimentos, assim como evidências que viessem a corroborar com as acusações ora expostas, no entanto, até o momento, haja vista as orientações emanadas por este Ministério, a interessada ficou-se silente.

III. Esclarecemos, ainda, que, ao contrário do que fora alegado pela denunciante, a Associação Comunitária Cultural 13 de Setembro apresentou suas manifestações de apoio em conformidade com as exigências e procedimentos adotados à época de vigência da Norma Complementar MC nº 1/2004. Por último, no tocante ao pronunciamento sobre “forte vínculo-partidário” da Associação Comunitária Cultural 13 de Setembro, informamos que a denunciante não encaminhou nenhuma evidência da existência de que há ligações da instituição com partidos políticos ou candidatos a cargos eletivos e políticos.

CONCLUSÃO

7. Pelo que se depreende da matéria e por todo o exposto, conclui-se que o pedido **não deverá ser acatado**, diante da improcedência das alegações aduzidas. *PA*

À consideração superior.

Brasília, 13 de setembro de 2012.



ALESSANDRA SOLANO
Analista Técnico Administrativo

De acordo. À consideração do Senhor Coordenador-Geral de Radiodifusão Comunitária.

Brasília, 17 de setembro de 2012.



CARLOS ALBERTO MARTINS GOLD JÚNIOR
Coordenador de Outorga de Serviço de Radiodifusão Comunitária

De acordo. À consideração da Senhora Diretora do Departamento de Outorga de Serviços de Comunicação Eletrônica.

Brasília, 27 de setembro de 2012.

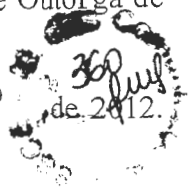



JOÃO PAULO SARAIVA DE ANDRADE
Coordenador-Geral de Radiodifusão Comunitária

De acordo. À consideração do Senhor Secretário de Serviços de Comunicação Eletrônica.

Brasília, 27 de setembro de 2012.



PATRÍCIA BRITO DE ÁVILA
Diretora do Departamento de Outorga de Serviços de Comunicação Eletrônica

De acordo. Aprovo a Nota Técnica nº 2303/2012/CGRC/DEOC/SCE-MC.

Brasília, 27 de setembro de 2012.



GENILDO LINS DE ALBUQUERQUE NETO
Secretário de Serviços de Comunicação Eletrônica

25 ABR 2013

NOME OU RAZÃO SOCIAL DC

Of. 3521/2012/CGRC/DEOC/SCE-MC

ENDEREÇO / ADRESSE

53000.014158/10

VILSON MARTINS

Ass. de Moradores de Amigos de Mercedes - AMAM

CEP / CODE POSTAL

Rua Olaria nº 175 - Vila Arroio Guaçú

85998-000

Mercedes - PR



DECLARAÇÃO DE CONTEÚDO (SUJEITO À VERIFICAÇÃO) / DISCRIMINACION

NATUREZA DO ENVIO / NATURE DE L'ENVOI

PRIORITÁRIA / PRIORITAIRE

EMS

SEGURADO / VALEUR DÉCLARÉ

ASSINATURA DO RECEBEDOR / SIGNATURE DU RÉCEPTEUR

DATA DE RECEBIMENTO
DATE DE LIVRACION

07/11/12

CARIMBO DE ENTREGA
UNIDADE DE DESTINO
BUREAU DE DESTINATION

06 NOV 2012

NOME LEGÍVEL DO RECEBEDOR / NOM LISIBLE DU RÉCEPTEUR

Nº DOCUMENTO DE IDENTIFICAÇÃO DO
RECEBEDOR / ÓRGÃO EXPEDIDOR

F. 130 181.8

RUBRICA E MAT. DO EMPREGADO /
SIGNATURE DE L'AGENT

[Handwritten signature] 10.642.298-1

ENDEREÇO PARA DEVOLUÇÃO NO VERSO / ADRESSE DE RETOUR DANS LE VERS

25 ABR 2013

[Handwritten initials]



AVISO DE RECEBIMENTO
AVIS CN07

AR

RQ 97197726 1 BR

DATA DE POSTAGEM / DATE DE DÉPÔT

TENTATIVAS DE ENTREGA / TENTATIVES DE LIVRAISON

UNIDADE DE POSTAGEM / BUREAU DE DÉPÔT

AGÊNCIA MINICOM

/ /	/ /	/ /
: h	: h	: h

PREENCHER COM LETRA DE FORMA

ENVIAR PARA DEVOLUÇÃO
RETOUR

NOME OU F

ENDEREÇO

CIDADE / L

MINISTÉRIO DAS COMUNICAÇÕES
Secretaria de Serviços de Comunicações Eletrônica
Departamento de Outorga de Serviços
Esplanada dos Ministérios, Bloco R,
Ed. Anexo Ala Oeste sala 300
70044-900 Brasília-DF

UF

BRASIL

--	--	--	--	--	--	--	--



MINISTÉRIO DAS COMUNICAÇÕES
Secretaria de Serviços de Comunicação Eletrônica
Coordenação-Geral de Radiodifusão Comunitária

DESPACHO

Assunto: **Despacho de Arquivamento.**

1. Frente ao disposto no subitem 11.1 da Norma nº 1/2011, a análise do processo nº 53000.014158/2010, da entidade ASSOCIAÇÃO DE MORADORES E AMIGOS DE MERCEDES, na localidade de Mercedes/PR indica a necessidade de **arquivamento** pelo seguinte fundamento:

I. A entidade não apresentou solicitação para reconsideração da decisão de indeferimento de seu processo, dentro do prazo legal estabelecido por meio do Ofício de indeferimento nº 3521, datado de 27/setembro/2012, AR Postal em 07/novembro/2012, restando comprovada a falta de interesse processual da requerente.

2. Saliente-se que, após o esgotamento do referido prazo, qualquer documentação encaminhada pela entidade no sentido da revisão da decisão não poderá ser analisada, tendo em vista que o recurso não será conhecido, conforme disposição do inciso I, do art. 63 da Lei 9.784 de 29 de janeiro de 1999.

À consideração superior.

Brasília, 21 de janeiro de 2013.



ALESSANDRA SOLANO
Analista Técnico Administrativo

De acordo com a decisão. Encaminhe-se ao arquivo.

Brasília, 22 de *janeiro* de 2012.

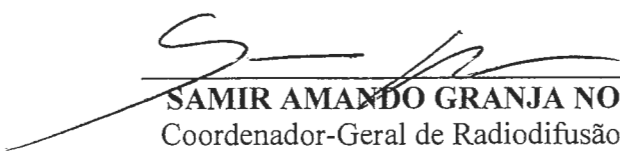

SAMIR AMANDO GRANJA NOBRE MAIA
Coordenador-Geral de Radiodifusão Comunitária

25 ABR 2013



ADVOCACIA-GERAL DA UNIÃO
CONSULTORIA-GERAL DA UNIÃO
CONSULTORIA JURÍDICA JUNTO AO MINISTÉRIO DAS COMUNICAÇÕES
COORDENAÇÃO-GERAL DE ASSUNTOS JURÍDICOS DE COMUNICAÇÃO ELETRÔNICA

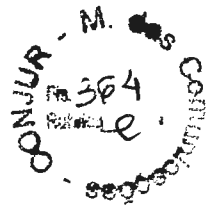

PARECER Nº 0211/2013/LRM/SJL/CGCE/CONJUR-MC/AGU

PROCESSO Nº 53000.007.561/2009-42.

INTERESSADO: Rádio Comunitária Cultural 13 de Setembro.

ASSUNTO: Requerimento solicitando autorização para explorar o serviço de radiodifusão comunitária no Município Mercedes, Estado do Paraná. A documentação apresentada obedece aos padrões legais. Pelo deferimento do pedido.

I - Exploração de Serviço de Radiodifusão Comunitária, no Município Mercedes, Estado do Paraná.

II - A documentação apresentada obedece aos padrões legais.

III - Pelo deferimento do pedido, frente ao princípio da legalidade.

IV - Encaminhamento dos autos ao apreço pelo Exmo. Ministro de Estado das Comunicações.

Senhor Coordenador-Geral de Assuntos Jurídicos de Comunicação Eletrônica,

I - DO RELATÓRIO

A Secretaria de Serviços de Comunicação Eletrônica submeteu ao crivo desta Consultoria Jurídica processo relativo à autorização para execução do serviço de radiodifusão comunitária, no Município Mercedes, Estado do Paraná.

2. Conforme constou da Nota Técnica nº 0348/2013/CGRC/SCE-MC, fls. 352/353, o Aviso de Habilitação concernente à localidade em questão foi publicado no Diário Oficial da União do dia 05/02/2010, sendo o prazo final para a entrega do requerimento e documentos exigidos legalmente o dia 06/05/2010. No caso em apreço, o pedido de habilitação foi protocolado no dia 05/05/2010, conforme requerimento de fl. 08, concluindo-se, pois, por sua tempestividade.

3. Juntamente com o requerimento para autorização de execução do serviço de radiodifusão comunitária, a entidade postulante trouxe para os autos a documentação técnico-jurídica necessária para que se procedesse à análise inicial do pleito, em harmonia com o art. 9º, §2º, da Lei nº 9.612, de 1998 (Lei que instituiu o Serviço de RadCom) e demais normas infralegais (Decreto nº 2.615, de 1998, e Norma Complementar nº 1, de 2004, aprovada pela Portaria nº 103, de 23 de janeiro de 2004), destacando-se o seguinte:

- (i) estatuto da entidade, devidamente registrado, com previsão, dentre seus objetivos, de executar o serviço de radiodifusão comunitária (Art. 1º, § 6º, fls. 14/26);
- (ii) ata da sua constituição e da posse da sua diretoria em exercício, devidamente registrada (fls. 27 e 255/256);
- (iii) comprovante de nacionalidade brasileira e maioria dos diretores (fls. 34/45 e 284/298);

23 ABR 2013

- (iv) declaração assinada de cada diretor, comprometendo-se ao fiel cumprimento das normas estabelecidas para o serviço (fls. 48 e 283); e
- (v) manifestações de apoio à iniciativa (fls. 55/224)

4. Realce-se que no estatuto social da entidade não consta a previsão de instituição de conselho comunitário, conforme preconiza o art. 8º da Lei 9.612/1998 - o que deverá ser suprido posteriormente pela entidade, previamente à emissão da licença de funcionamento.

5. No que concerne especificamente às manifestações de apoio, cuja análise e contabilização são igualmente de competência da SCE, elas foram utilizadas como critério de desempate, conforme determina o disposto nos §§ 4º e 5º do art. 9º da Lei nº 9.612, de 1998, haja vista a existência de outra entidade também habilitadas ao serviço. Uma vez que não logrou êxito a tentativa de as entidades se associarem, procedeu-se à aplicação do critério de representatividade em tela, contando a ora interessada com o maior número de manifestações (despacho de fls. 232/234 e 356).

6. A SCE, ao proceder à análise dos documentos entregues, concluiu que o feito encontrava-se devidamente instruído.

7. Eis o relatório.

II - DAS MEDIDAS ADOTADAS POR ESTA CONSULTORIA JURÍDICA

8. O comparecimento desta Consultoria no feito se faz necessário, em razão do que preconiza a Lei Complementar nº 73, de 10 de fevereiro de 1993, em especial o que inscreve o seu Capítulo VI, definindo a competência "Das Consultorias Jurídicas" no contexto da Advocacia-Geral da União, senão, veja-se:

Art. 11- As consultorias Jurídicas, órgão administrativamente subordinados aos Ministros de Estado, ao secretário-geral e aos demais titulares de Secretarias da Presidência da República e ao Chefe do Estado-Maior das Forças Armadas, compete, especialmente:

- I- assessorar as autoridades indicadas no caput deste artigo;
- II- exercer a coordenação dos órgãos jurídicos dos respectivos órgãos autônomos e entidades vinculadas;
- III- fixar a interpretação da Constituição, das leis, dos tratados e dos demais atos normativos a ser uniformemente seguida em suas áreas de atuação e coordenação quando não houver orientação normativa do Advogado-Geral da União;
- IV- elaborar estudos e preparar informações, por solicitação de autoridade indicada no caput deste artigo;
- V- assistir a autoridade assessorada no controle interno da legalidade administrativa dos atos a serem por ela praticados ou já efetivados, e daqueles oriundos de órgão ou entidade sob coordenação jurídica;
- VI- examinar, prévia e conclusivamente, no âmbito do Ministério, Secretaria e Estado-Maior das Forças Armadas:

os textos de edital de licitação, como os dos respectivos contratos

- a) ou instrumentos congêneres, a serem publicados e celebrados;
- b) os atos pelos quais se vá reconhecer a inexigibilidade, ou decidir a dispensa, de licitação.

9. Preliminarmente, impende consignar que esta CONJUR, ao analisar os procedimentos relativos às outorgas para exploração de serviço de radiodifusão comunitária, e diante de recomendação do Ministério Público Federal, expediu a COTA nº 261/2010/DPF/CGCE/CONJUR-MC/AGU, onde orientou a SCE a adoção de providências no sentido da verificação da idoneidade moral da entidade bem como de seu quadro diretivo,

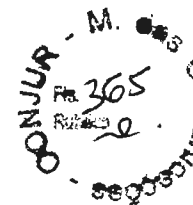

frente ao disposto no artigo 34 alínea "a" da Lei nº 4.117, de 1962 (CBT), lei de aplicação subsidiária ao serviço de radiodifusão comunitária, de acordo com o artigo 2º da Lei nº 9.612, de 1998.

10. Assim, face aos princípios que regulamentam o serviço de radiodifusão comunitária, bem como os atinentes à Administração Pública, determinou-se que fossem juntadas aos autos as certidões relativas aos feitos criminais da Justiça Estadual e Federal do local de residência dos últimos 5 anos dos dirigentes da entidade, documentos estes que comprovariam a idoneidade moral destes, além de declaração sobre a existência ou não de imputação à entidade de execução ilegal de serviço de radiodifusão (sem outorga do Poder Concedente), para a comprovação de sua idoneidade moral para a prestação do serviço dentro dos ditames legais.

11. Em atendimento ao solicitado supra, a entidade carrou aos autos as competentes certidões criminais dos seus dirigentes associativos, no que se refere a feitos no âmbito da Justiça Estadual e Federal dos últimos 5 (cinco) anos do local de residência (fls. 262/282).

12. Quanto à verificação pela SCE acerca de possível execução ilegal do serviço pela entidade, foi expedido o Despacho de fl. 301, por intermédio do qual faz menção que nos últimos 05 (cinco) anos não há na localidade registro de fiscalização por operação clandestina.

III - DOS FUNDAMENTOS LEGAIS E NORMATIVOS

13. Da análise da documentação apresentada, em atendimento aos preceitos da Lei nº 9.612, de 1998, do Regulamento do Serviço de Radiodifusão Comunitária, aprovado pelo Decreto nº 2.615, de 1998, e da Norma Complementar nº 1/2004, aprovada pela Portaria nº 103, de 2004, constatou-se o que se segue.

14. Foram juntados aos autos os atos constitutivos da entidade, compreendendo as atas de constituição e de eleição dos dirigentes, bem como o seu Estatuto Social, que comprovam a sua natureza jurídica de entidade comunitária, conforme estabelecido no artigo 7º da Lei nº 9.612, de 1998 e art. 11 do Decreto nº 2.615, de 1998.

15. A entidade ainda juntou as declarações de responsabilidade firmadas por seus dirigentes, as manifestações de apoio da respectiva comunidade, entre instituições e pessoas jurídicas da localidade, estando toda a documentação de acordo com as normas legais, conforme se atesta a Nota Técnica nº 0348/2013/CGRC/SCE-MC, fls. 352/353.

16. Em relação as exigências técnicas necessárias à autorização pleiteada nos presentes autos, estas estão em consonância com o estabelecido na legislação, basicamente as regras estabelecidas na Norma Complementar nº 1/2004, conforme demonstrado pelo Relatório Final da Secretaria de Serviços de Comunicação Eletrônica.

17. Ainda foram carreadas aos autos as certidões criminais dos dirigentes da entidade, através das quais se denota que em face deles não existe nenhuma demanda judicial criminal que possa desabonar sua idoneidade para a execução do serviço de radiodifusão comunitária, e através de pesquisa realizada no sistema de fiscalização da ANATEL, não foi verificada nenhuma espécie de imputação acerca da realização pela entidade de serviço de radiodifusão ilegal, sendo atestada a idoneidade da entidade, pessoa jurídica, para a prestação do serviço, estando cumprida a Recomendação do D. Ministério Público

Federal adotada por esta Consultoria Jurídica, consoante já explicitado nos parágrafos 11 e 12 da presente peça.

18. Além da requerente, também participou da seleção a Associação de Moradores e Amigos de Mercedes - Processo 53000.014.158/2010, que teve seu processo arquivado por ter obtido menor pontuação no critério de representatividade.

19. Ressalta-se que a referida entidade foi comunicada do arquivamento do seu processo por intermédio do ofício nº 3521/2012, fls. 358, AR fls. 361.

IV - DA CONCLUSÃO

20. Com base nas informações apresentadas pela SCE em seu Relatório Final, verifica-se que o processo se encontra devidamente munido dos documentos necessários ao deferimento do pleito, estando em conformidade com a legislação que regula os atos de autorização para exploração do serviço de radiodifusão comunitária, cuja outorga deverá seguir os preceitos do art. 6º, parágrafo único, da Lei nº 9.612, de 1998.

21. Por derradeiro, resta informar que o Congresso Nacional deverá apreciar a matéria e deliberar sobre o ato de autorização, visando produzir seus efeitos legais, com fulcro no § 3º do art. 223 da Constituição da República Federativa do Brasil.

22. Diante do exposto, esta Consultoria Jurídica, órgão de execução da Advocacia-Geral da União, posiciona-se pelo regular prosseguimento do feito, tendo em vista a inexistência de óbice jurídico ao seu deferimento. Ao tempo em que pugnamos pelo encaminhamento dos autos ao Gabinete do Sr. Secretário de Serviços de Comunicação Eletrônica para prosseguimento.

À consideração superior.

Brasília, 28 de fevereiro de 2013.

SOCORRO JANAINA M. LEONARDO
Advogada da União

Coordenadora Jurídica de Radiodifusão Educativa e Comunitária



ADVOCACIA-GERAL DA UNIÃO
CONSULTORIA-GERAL DA UNIÃO
CONSULTORIA JURÍDICA JUNTO AO MINISTÉRIO DAS COMUNICAÇÕES
COORDENAÇÃO-GERAL DE ASSUNTOS JURÍDICOS DE COMUNICAÇÃO ELETRÔNICA



DESPACHO Nº0625/2013/DPF/CGCE/CONJUR-MC/AGU

PROCESSO Nº 53000.007.561/2009-42.

INTERESSADO: Rádio Comunitária Cultural 13 de Setembro.

ASSUNTO: Requerimento solicitando autorização para explorar o serviço de radiodifusão comunitária no Município Mercedes, Estado do Paraná. A documentação apresentada obedece aos padrões legais. Pelo deferimento do pedido.

Aprovo o PARECER Nº 0211/2013/LRM/SJL/CGCE/CONJUR-MC/AGU

Encaminhem-se os autos à apreciação pelo Senhor Consultor Jurídico.

Brasília, 05 de fevereiro 2.013

DANIEL PEREIRA DE FRANCO
Advogado da União
Coordenador-Geral de Assuntos Jurídicos de Comunicação Eletrônica

23 ABR 2013



ADVOCACIA-GERAL DA UNIÃO
CONSULTORIA-GERAL DA UNIÃO
CONSULTORIA JURÍDICA JUNTO AO MINISTÉRIO DAS COMUNICAÇÕES
GABINETE DA CONSULTORIA JURÍDICA

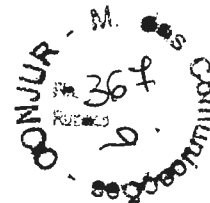

DESPACHO Nº 0626/2013/JFB/GAB/CONJUR-MC/AGU

PROCESSO Nº 53000.007.561/2009-42.

INTERESSADO: Rádio Comunitária Cultural 13 de Setembro.

ASSUNTO: Requerimento solicitando autorização para explorar o serviço de radiodifusão comunitária no Município Mercedes, Estado do Paraná. A documentação apresentada obedece aos padrões legais. Pelo deferimento do pedido.

Aprovo o **DESPACHO Nº0625/2013/DPF/CGCE/CONJUR-MC/AGU**, da lavra do Senhor Coordenador-Geral de Assuntos Jurídicos de Comunicação Eletrônica, que aprovou o **PARECER Nº 0211/2013/LRM/SJL/CGCE/CONJUR-MC/AGU**.

Encaminhem-se os autos ao Gabinete do Sr. Secretário de Serviços de Comunicação Eletrônica, em prosseguimento.

Brasília, 25 de março de 2013.



JOSÉ FLÁVIO BIANCHI
Consultor Jurídico

25 ABR 2013

EM BRANCO

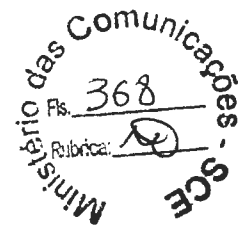
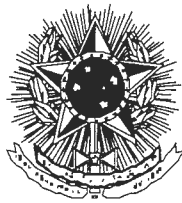

MINISTÉRIO DAS COMUNICAÇÕES
Secretaria de Serviços de Comunicação Eletrônica

PROCESSO / DOCUMENTO Nº: 53000.007561/2009-42

DESPACHO

De ordem, encaminhe-se ao Departamento de Acompanhamento e Avaliação,
Para publicação.
Em 01/04/2013.

Andiara Alves
ANDIARA ALVES DE SOUSA
Economista

23 ABR 2013

DESPACHO

Data: 10/04/2013

Do: GAB/DEAA

PROCESSO Nº 53000.007561/09 DOCUMENTO Nº _____

ENCAMINHAR PARA: CGMC

- Conhecimento
- Providências
- Análise e Deliberação
- Preparar Resposta
- Preparar Informe
- Responder ao Interessado
- Falar-me
- Arquive-se

Octávio Penna Pieranti
Diretor GAB/DEAA/SC/MC

23 ABR 2013



Min. das Comunicações
Fls. 370
PUBLICADO NO DIÁRIO
OFICIAL DE 15/04/13
Página: 107 Seção: I
ANOTADO POR: e

PORTARIA Nº 90 , DE 12 DE ABRIL DE 2013.

O MINISTRO DE ESTADO DAS COMUNICAÇÕES, no uso de suas atribuições, considerando o disposto no inciso II do art. 9º e art. 19 do Regulamento do Serviço de Radiodifusão Comunitária, aprovado pelo Decreto nº 2.615, de 3 de junho de 1998, na Lei nº 9.612, de 19 de fevereiro de 1998, e tendo em vista o que consta do Processo Administrativo nº 53000.007561/2009, resolve:

Art. 1º Outorgar autorização à **Associação Comunitária Cultural 13 de Setembro**, com sede à Rua Dr. João Inácio, nº472 - Centro, Município de Mercedes, Estado do Paraná, para executar o Serviço de Radiodifusão Comunitária, pelo prazo de dez anos, sem direito de exclusividade.

Parágrafo único. A autorização reger-se-á pela Lei nº 9.612, de 19 de fevereiro de 1998, leis subsequentes, seus regulamentos e normas complementares.

Art. 2º A entidade autorizada deverá operar com o sistema irradiante localizado na Rua Dr. João Inácio, nº472 - Centro, Município de Mercedes, estado do Paraná, nas coordenadas geográficas com latitude em 24º27'00"S e longitude em 54º09'57"W, utilizando a frequência de 87,9 MHz.

Art. 3º Este ato somente produzirá efeitos legais após deliberação do Congresso Nacional, nos termos do § 3º do art. 223 da Constituição, devendo a entidade iniciar a execução do serviço, em caráter definitivo, no prazo de seis meses a contar da data de publicação do ato de deliberação.

Art. 4º Esta Portaria entra em vigor na data de sua publicação.

PAULO BERNARDO SILVA
Ministro de Estado das Comunicações



MINISTÉRIO DAS COMUNICAÇÕES
Secretaria de Serviços de Comunicação Eletrônica
Coordenação-Geral de Radiodifusão Comunitária

DESPACHO

Assunto: **Encaminhamento de Cópia de Processo à Presidência da República.**

Tendo em vista a publicação da Portaria nº 90, de 12/04/2013, no Diário Oficial da União de 15/04/2013, que autoriza a **ASSOCIAÇÃO COMUNITÁRIA CULTURAL 13 DE SETEMBRO** a executar o serviço de radiodifusão comunitária na localidade de **MERCEDES/PR**, consoante com o disposto no § 3º do art. 223 da Constituição, encaminhe-se o processo n.º **53000.007561/2009**, em cópia autenticada, acompanhado do ato de outorga e exposição de motivos, ao Gabinete do Ministro de Estado das Comunicações, para posterior envio à Presidência da República.

À consideração superior.

Brasília, 30 de abril de 2013.



VALKIRIA FERREIRA MACHADO
Chefe de Divisão

De acordo. Encaminhe-se ao Gabinete do Ministro de Estado das Comunicações para as providências.

Brasília, 30 de abril de 2013.

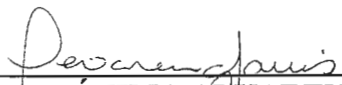

VILMA DE FÁTIMA ALVARENGA FANIS
Coordenadora-Geral de Radiodifusão Comunitária
Substituta

MINISTÉRIO DAS COMUNICAÇÕES
GABINETE DO MINISTRO
COORDENAÇÃO-GERAL DE SERVIÇOS DO GABINETE

Esplanada dos Ministérios, Bloco R, Sala 722
70044-900 Brasília-DF
Tel.: (61) 311-6242 - 321-7484 - Fax: (61) 311-6583

Ofício nº 8 /2013/GM-MC

Brasília, 27 de junho de 2013.

Ao Senhor

LUÍS ALBERTO DOS SANTOS

Subchefe de Análise e Acompanhamento de Políticas Governamentais

Palácio do Planalto, 4º andar

70150-900 Brasília-DF

Assunto: **Encaminha anexo(s)**

Senhor Subchefe,

Atendendo à orientação dessa Subchefia e ao que dispõe o Decreto nº 3.714, de 3 de janeiro de 2001, referente à transmissão eletrônica de documentos, encaminho, em anexo, os seguintes processos:

MC 00023 2013

- 53000.013086/2004

MC 00024 2013

- 53650.000551/2001

MC 00025 2013

- 53670.000962/2000

MC 00026 2013

- 53710.000579/2001

MC 00027 2013

- 53710.000579/2001

MC 00028 2013

- 53000.010676/2010

MC 00029 2013

- 53640.000236/2002

MC 00030 2013

- 53710.000449/2002

MC 00033 2013

- 53000.007561/2009

MC 00042 2013

- 53000.007449/2005

Atenciosamente,

RENATA MORAES CHECCHIO
Coordenadora-Geral