

CÂMARA DOS DEPUTADOS**TVR****N.º 563, DE 2013****(Do Poder Executivo)****MSC 135/2013****AV 270/2013**

Submete à apreciação do Congresso Nacional o ato constante da Portaria nº 187, de 02 de abril de 2012, que autoriza a Associação Comunitária de Radiodifusão de Umburana, Gangorra e Vertentes a executar, pelo prazo de dez anos, sem direito de exclusividade, serviço de radiodifusão comunitária no município de Jericó, Estado da Paraíba.

(ÀS COMISSÕES DE CIÊNCIA E TECNOLOGIA, COMUNICAÇÃO E INFORMÁTICA; E DE CONSTITUIÇÃO E JUSTIÇA E DE CIDADANIA (ART. 54, RICD). REGIME DE TRAMITAÇÃO : ART. 223 CF. Apreciação: PROPOSIÇÃO SUJEITA À Apreciação CONCLUSIVA (PARECER 09/90 - CCJR))

Senhores Membros do Congresso Nacional,

Nos termos do art. 49, inciso XII, combinado com o § 3º, do art. 223, da Constituição, submeto à apreciação de Vossas Excelências, acompanhadas de Exposições de Motivos do Senhor Ministro de Estado das Comunicações, autorizações outorgadas às entidades abaixo relacionadas para executarem, pelo prazo de dez anos, sem direito de exclusividade, serviços de radiodifusão comunitária, conforme os seguintes atos:

- 1 - Portaria nº 529, de 6 de dezembro de 2011 – Associação Comunitária Lagoa de Montanhas, no município de Montanhas - RN;
- 2 - Portaria nº 530, de 6 de dezembro de 2011 – ACBESJ - Associação Comunitária do Bem Estar Social de Juvenília, no município de Juvenília - MG;
- 3 - Portaria nº 531, de 6 de dezembro de 2011 – Associação Comunitária de Radiodifusão de Bela Vista do Piauí - PI, no município de Bela Vista do Piauí - PI;
- 4 - Portaria nº 11, de 20 de janeiro de 2012 – Associação de Comunicação e Cultura de Formoso, no município de Formoso - GO;
- 5 - Portaria nº 12, de 20 de janeiro de 2012 – Associação Cultural e Comunitária de Charrua, no município de Charrua - RS;
- 6 - Portaria nº 13, de 20 de janeiro de 2012 – Associação Comunitária Educativa de Juramento - ACEJU, no município de Juramento - MG;
- 7 - Portaria nº 16, de 20 de janeiro de 2012 – Associação Comunitária, Cultural e Artística de Paranavaí - ACAP, no município de Paranavaí - PR;
- 8 - Portaria nº 18, de 20 de janeiro de 2012 – Associação Cultural e de Radiodifusão Comunitária de Piçarra, no município de Piçarra - PA;
- 9 - Portaria nº 25, de 20 de janeiro de 2012 – Instituto Regaldo Milbradt, no município de Boracéia - SP;
- 10 - Portaria nº 26, de 20 de janeiro de 2012 – Associação Comunitária e Escola de Rádio Galeão FM (ACERG), no município do Rio de Janeiro - RJ;
- 11 - Portaria nº 36, de 20 de janeiro de 2012 – Associação Ambientalista de Preservação da Reserva de Poços das Antas, no município de Silva Jardim - RJ;
- 12 - Portaria nº 65, de 10 de fevereiro de 2012 – Associação de Apoio aos Carentes de Dom Bosco - AACDB, no município de Dom Bosco - MG;
- 13 - Portaria nº 66, de 10 de fevereiro de 2012 – Associação Comunitária Educativa, Cultural e Artística de São Joaquim de Bicas, no município de São Joaquim de Bicas - MG;



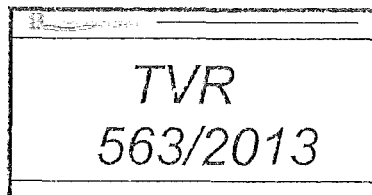

35/3

2

14 - Portaria nº 68, de 10 de fevereiro de 2012 – Associação de Radiodifusão Comunitária Rio FM de Rio dos Índios, no município de Rio dos Índios - RS;

15 - Portaria nº 69, de 10 de fevereiro de 2012 – Associação de Comunicação e Cultura de Baraúna - RN, no município de Baraúna - RN;

16 - Portaria nº 70, de 10 de fevereiro de 2012 – Associação Beneficente de Radiodifusão Comunitária do Assentamento das Mulheres Organizadas, no município de Piripiri - PI;

17 - Portaria nº 71, de 10 de fevereiro de 2012 – Associação Cultural e Comunitária de Vidal Ramos, no município de Vidal Ramos - SC;

18 - Portaria nº 117, de 2 de março de 2012 – Associação de Radiodifusão Comunitária da Cidade de Pacatuba, no município de Pacatuba - SE;

19 - Portaria nº 120, de 2 de março de 2012 – Associação Comunitária de Comunicação e Cultura de Estreito, no município de Florianópolis - SC;

20 - Portaria nº 121, de 2 de março de 2012 – Associação Comunitária, Educativa, Cultural, Informativa, Religiosa e Artística, Gazeta FM, de Formiga, no município de Formiga - MG;

21 - Portaria nº 122, de 2 de março de 2012. – Associação Comunitária dos Moradores de Alvorada de Minas - ACOMAM, no município de Alvorada de Minas - MG;

22 - Portaria nº 123, de 2 de março de 2012. – Associação de Comunicação e Cultura de Florestal, no município de Florestal - MG;

23 - Portaria nº 124, de 2 de março de 2012 – Associação de Moradores do Bairro Vila Nova, no município de Mombuca - SP;

24 - Portaria nº 168, de 21 de março de 2012 – Associação Comunitária de Comunicação Educativa Maktub, no município de Perdões - MG;

25 - Portaria nº 171, de 21 de março de 2012 – Associação Comunitária Vale do Rio Peixe-Boi, no município de Peixe-Boi - PA;

26 - Portaria nº 175, de 21 de março de 2012 – Associação Comunitária Vida e Cidadania - ACVC, no município de Icó - CE;

27 - Portaria nº 187, de 2 de abril de 2012 – Associação Comunitária de Radiodifusão de Umburana, Gangorra e Vertentes, no município de Jericó - PB;

28 - Portaria nº 189, de 2 de abril de 2012 – Associação Comunitária Norte, no município de Cascavel - PR;

29 - Portaria nº 190, de 2 de abril de 2012 – Associação Comunitária Nova Esperança, no município de Cachoeira de Pajeú - MG;

30 - Portaria nº 217, de 16 de abril de 2012 – Associação Rádio Comunitária Abreulândia FM, no município de Abreulândia - TO;

31 - Portaria nº 218, de 16 de abril de 2012 – Associação Comunitária de Integração de Capão Bonito do Sul, no município de Capão Bonito do Sul - RS;

32 - Portaria nº 244, de 30 de abril de 2012 – Associação de Comunicação e Desenvolvimento Cultural e Artístico da Cidade de Carlópolis, no município de Carlópolis - PR;

33 - Portaria nº 245, de 30 de abril de 2012 – Associação Cultural e Comunitária de Planura, no município de Planura - MG;

34 - Portaria nº 246, de 30 de abril de 2012 – Associação Comunitária Educacional de Desenvolvimento Radiofônico de Teresópolis - ACEDERT, no município de Teresópolis - RJ;

35 - Portaria nº 247, de 30 de abril de 2012 – Associação Comunitária Mundo Melhor do Município de Duas Estradas, no município de Duas Estradas - PB;

36 - Portaria nº 272, de 6 de junho de 2012 – Associação dos Produtores Rurais da Quadra 10 de Setembro, no município de Presidente Médice- MA;

37 - Portaria nº 273, de 6 de junho de 2012 – Associação de Radiodifusão do Vale do Pajeú, no município de Serra Talhada - PE;

38 - Portaria nº 274, de 6 de junho de 2012 – Associação de Radiodifusão Comunitária de Tiradentes do Sul, no município de Tiradentes do Sul - RS; e

39 - Portaria nº 281, de 6 de junho de 2012 – Associação Cultural Comunitária de Radiodifusão de Presidente Prudente/SP, no município de Presidente Prudente - SP;

Brasília, 8 de abril de 2013.

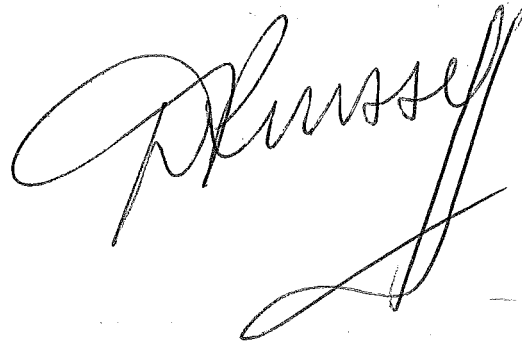
A handwritten signature in black ink, appearing to read 'R. Russell', is written in a cursive style. The signature is positioned below the date and is the only handwritten element on the page.

SAB

EM nº 00154/2012 MC

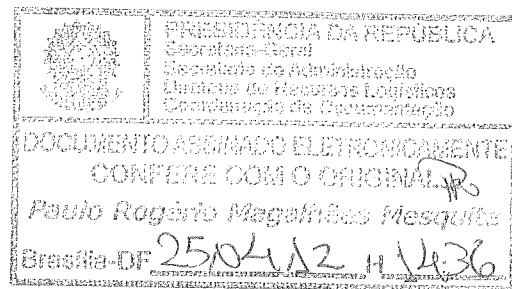

Brasília, 25 de Abril de 2012

Excelentíssima Senhora Presidenta da República,

1. Encaminho a Vossa Excelência Portaria de Outorga de Autorização e respectiva documentação para que a entidade **Associação Comunitária Radiodifusão de Umburana, Gangorra e Vertentes**, no Município de Jericó, Estado da Paraíba, explore o serviço de radiodifusão comunitária, em conformidade com o que dispõe *caput* do art. 223, da Constituição da República Federativa do Brasil e a Lei nº 9.612, de 19 de fevereiro de 1998.
2. A entidade requereu ao Ministério das Comunicações sua inscrição para prestar o serviço de radiodifusão comunitária, cuja documentação inclui manifestação de apoio da comunidade, numa demonstração de receptividade da filosofia de criação desse braço da radiodifusão, de maneira a incentivar o desenvolvimento e a sedimentação da cultura geral das localidades postulantes.
3. Como se depreende da importância da iniciativa comandada por Vossa Excelência, essas ações permitem que as entidades trabalhem em conjunto com a comunidade, auxiliando não só no processo educacional, social e cultural, mas, também, servem de elo à integração, por meio de informações benéficas a todos os segmentos e a todos esses núcleos populacionais.
4. Sobre o caso em espécie, foram efetuadas análises técnica e jurídica da petição apresentada, constando a inexistência de óbice legal e normativo ao pleito, o que se conclui da documentação de origem, consubstanciada no Processo Administrativo nº 53000.021062/2008, que ora faço acompanhar, com a finalidade de subsidiar os trabalhos finais.
5. Em conformidade com os preceitos constitucionais e legais, a outorga de autorização, objeto do presente processo, passará a produzir efeitos legais somente após deliberação do Congresso Nacional, a teor do § 3º do art. 223 da Constituição Federal.

Respeitosamente,

PORTARIA Nº 187 , DE 02 DE ABRIL DE 2012.

O MINISTRO DE ESTADO DAS COMUNICAÇÕES, no uso de suas atribuições, considerando o disposto no inciso II do art. 9º e art. 19 do Regulamento do Serviço de Radiodifusão Comunitária, aprovado pelo Decreto nº 2.615, de 3 de junho de 1998, na Lei nº 9.612, de 19 de fevereiro de 1998, e tendo em vista o que consta do Processo Administrativo nº 53000.021062/08, resolve:

Art. 1º Outorgar autorização à Associação Comunitária de Radiodifusão de Umburana, Gangorra e Vertentes, com sede no Sítio Umburana, s/n – Zona Rural, Município de Jericó, Estado da Paraíba, para executar o Serviço de Radiodifusão Comunitária, pelo prazo de dez anos, sem direito de exclusividade.

Parágrafo único. A autorização rege-se-á pela Lei nº 9.612, de 19 de fevereiro de 1998, leis subsequentes, seus regulamentos e normas complementares.

Art. 2º A entidade autorizada deverá operar com o sistema irradiante localizado nas coordenadas geográficas com latitude em 06º 31' 15" S e longitude em 37º 49' 42" W, utilizando a frequência de 87,9 MHz.

Art. 3º Este ato somente produzirá efeitos legais após deliberação do Congresso Nacional, nos termos do § 3º do art. 223 da Constituição, devendo a entidade iniciar a execução do serviço, em caráter definitivo, no prazo de seis meses a contar da data de publicação do ato de deliberação.

Art. 4º Esta Portaria entra em vigor na data de sua publicação.

PAULO BERNARDO SILVA

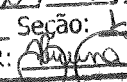
PUBLICADO NO DIÁRIO
OFICIAL DE 03 / 04 / 2012
Página: 350 Seção: 1
ANOTADO POR: 

EM Nº 154 / GM



NT 1997/12

28

SERVIÇO PÚBLICO FEDERAL

C. 200/87,9MHz - peg. porte

INTERESSADO:

PROCESSO Nº 53000.021062/2008-87

ASSUNTO:

ASSOCIAÇÃO COMUNITÁRIA RADIODIFUSÃO DE UMBURANA, GANGORRA E VERTENTES - ASCORDUGVE

OUTROS DADOS:

SITIO UMBURANA - JERICÓ/PB

Letícia/Luciana P.

MOVIMENTAÇÕES

EQ.:	SIGLA	DATA	SEQ.:	SIGLA	DATA
01	SEDAT	14/03/12	37		/ /
02		/ /	38		/ /
03		/ /	39		/ /
04		/ /	40		/ /
05		/ /	41		/ /
06		/ /	42		/ /
07		/ /	43		/ /
08		/ /	44		/ /
09		/ /	45		/ /
10		/ /	46		/ /
11		/ /	47		/ /
12		/ /	48		/ /
13		/ /	49		/ /
14		/ /	50		/ /
15		/ /	51		/ /
16		/ /	52		/ /
17		/ /	53		/ /
18		/ /	54		/ /
19		/ /	55		/ /
20		/ /	56		/ /
21		/ /	57		/ /
22		/ /	58		/ /
23		/ /	59		/ /
24		/ /	60		/ /
25		/ /	61		/ /
26		/ /	62		/ /
27		/ /	63		/ /
28		/ /	64		/ /
29		/ /	65		/ /
30		/ /	66		/ /
31		/ /	67		/ /
32		/ /	68		/ /
33		/ /	69		/ /
34		/ /	70		/ /
35		/ /	71		/ /
36		/ /	72		/ /

AS MOVIMENTAÇÕES DEVERÃO SER COMUNICADAS AO PROTOCOLO

OK

**REQUERIMENTO DE DEMONSTRAÇÃO DE INTERESSE PARA
EXECUÇÃO DO SERVIÇO DE RADIODIFUSÃO COMUNITARIA**

SECRETARIA DE COMUNICAÇÕES

Excelentíssimo Senhor Ministro de Estado das Comunicações,

A Associação comunitária de Radiodifusão de Umburana, Gangorra e Vertentes – ASCORDUGVE, inscrita no CNPJ sob o nº 09.534+576/0001-03, com sede no Sítio Umburana no Município de Jericó Estado da Paraíba, CEP 58830-000, 083-9141-3883, entidade sem fins lucrativos, legalmente constituída e devidamente registra no órgão competente, vem, respeitosamente à presença de Vossa Excelência, nos termos de que trata o item 3 da Norma Complementar nº 1/2004, demonstrar seu interesse em executar o Serviço de Radiodifusão Comunitária, na área abrangida pelo circulo de raio igual a 1 KM, com centro localizado na Comunidade Umburana município de Jericó – PB, de coordenadas geográficas $6^{\circ}31'1255''S$ de latitude $37^{\circ}49'4471''O$ de longitude, onde pretende instalar o sistema irradiante de sua estação, e solicitar a designação de canal para a execução do serviço.

$06^{\circ}31'08''S / 37^{\circ}49'27''W$

Declaro ter conhecimento de que o presente requerimento se destina somente a registro de dados no Sistema de Informações de Radiodifusão Comunitária – Sistema RadCom para conhecimento, pelo Ministério das Comunicações, do interesse desta entidade em executar o Serviço na localidade informada, não gerando qualquer direito referente à autorização para essa execução.

Sítio Umburana, Município de Jericó-PB, em 08 de Maio de 2008.

Wereslan Ferreira de Araújo
Wereslan Ferreira de Araújo
Presidente da ASCORDUGVE

Wereslan Ferreira de Araújo
CPF: 094.772.584-61
Sítio Umburana, Município de Jericó – PB
CEP: 58830-000
TELEFONE; 083 - 9141-3883

MINISTÉRIO DAS COMUNICAÇÕES
BRASÍLIA - DF

53000 021062/2008-87

SEAPA/SC

20.05/2008-10:33

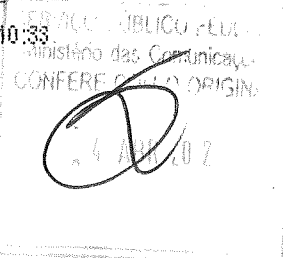

Secom

75240302-8
REGISTRADO URGENTE
REGISTERED PRIORITY
 PESO / WEIGHT 0,000 VALOR DECLARADO / INSURED VALUE
 RC 2 3 9 1 2 5 8 5 0 BR

Para: Ministério das Comunicações
 Direção Serv. Consum. Eletrônica
 Dept. de Defesa de Serviços
 e Defesa do Usuário, Bloco R
 Edif. Anexo, Sala 300, Ala Oeste
 70044-900 Brasília - DF

(ETIQUETA OU CARIMBO MP)

BRASIL
 Ministério das Comunicações
 CONF. COM. ORIGEM

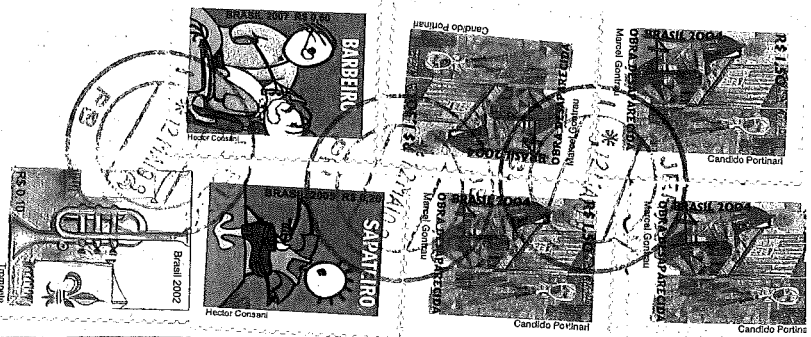
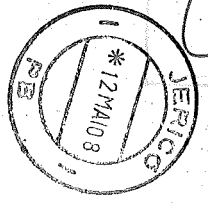

From: Wires in Fire de Mayo
Presid: As con el que
Sitio Umburana
58830-000 Juicó PB



**MINISTÉRIO DAS COMUNICAÇÕES
SECRETARIA DE SERVIÇOS DE COMUNICAÇÃO ELETRÔNICA
DEPARTAMENTO DE OUTORGA DE SERVIÇOS
RADIODIFUSÃO COMUNITÁRIA**

Documento nº: 53000.021.1062/2008-87

Localidade: Sítio Umburana - Jericó/PB

Entidade: ASSOCIAÇÃO COMUNITÁRIA DE RADIODIFUSÃO DE UMBURANA, GANGORRA
E VERTENTES - ASCORDUGVE

Assunto: Requerimento de Demonstração de Interesse

Senhora Coordenadora

Tendo em vista que a ASSOCIAÇÃO COMUNITÁRIA DE RADIODIFUSÃO DE UMBURANA, GANGORRA E VERTENTES - ASCORDUGVE, na localidade de Sítio Umburana - Jericó, no Estado da Paraíba, apresenta para homologação do Ministério das Comunicações Requerimento de Demonstração de Interesse para o Serviço de Radiodifusão Comunitária, opino no sentido de que seja providenciada a abertura do competente processo administrativo.

Brasília, 28 de maio de 2008.

Maria das Graças Batista dos Santos
Chefe de Serviço

De acordo. Proceda-se conforme proposto.

Brasília, 28 de maio de 2008.

Sibela Leandra Portella Matias
Coordenadora

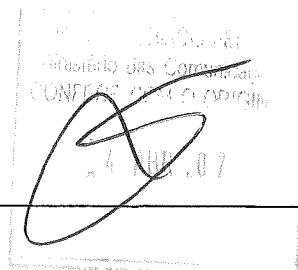

MINISTÉRIO DAS COMUNICAÇÕES
SECRETARIA DE SERVIÇOS DE COMUNICAÇÃO ELETRÔNICA
DEPARTAMENTO DE OUTORGA DE SERVIÇOS

Esplanada dos Ministérios - Bloco "R" - 3º andar - anexo oeste - sala 300 - 70044-900 - Brasília/DF
Fone: (61) 3311-6177 - Fax: (61) 3311-6617

Ofício nº 4151 /2008/RADCOM/DOS/SSCE-MC

Brasília, 02 de junho de 2008.

Ao Senhor

Wereslan Ferreira de Araújo

ASSOCIAÇÃO COMUNITÁRIA DE RADIODIFUSÃO DE UMBURANA, GANGORRA E
VERTENTES - ASCORDUGVE

Sítio Umburana

58830-000 Jericó/PB

Assunto: Confirmação de cadastro de interesse para o Serviço de Radiodifusão Comunitária

Prezado Senhor,

Em atenção ao requerimento de demonstração de interesse para o Serviço de Radiodifusão Comunitária encaminhado pela ASSOCIAÇÃO COMUNITÁRIA DE RADIODIFUSÃO DE UMBURANA, GANGORRA E VERTENTES - ASCORDUGVE, na localidade de Jericó, no Estado da Paraíba, informamos que seu requerimento foi cadastrado sob protocolo nº 53000.021062/2008.

Saliente-se que neste momento, a localidade de interesse, indicada por esta entidade não está contemplada em qualquer Aviso de Habilitação cujo prazo esteja aberto, para apresentação de documentação que viabilize a análise de seu pedido. Deste modo, todos os dados informados por esta requerente, servirão apenas para o registro de sua demonstração de interesse na autorização para a execução do Serviço, devendo a entidade aguardar futura publicação de Aviso de Habilitação, para então encaminhar a este órgão os documentos necessários à análise de seu processo.

Informamos ainda, que:

1. Qualquer alteração dos dados inicialmente cadastrados somente será efetuada se for apresentado documento escrito, sob a forma de solicitação de alteração ou retificação de dados.

2. Este cadastramento é fase não obrigatória e, o requerimento da entidade não gera qualquer direito à autorização ou ao funcionamento de estação de rádio comunitária e,

3. Caso a entidade tenha interesse em obter informações relativas à legislação aplicável ao serviço, modelos de Formulários e Solicitações padronizados, Manual de Orientação (sempre atualizado), publicações de Avisos de Habilitação, poderá obter através do seguinte endereço eletrônico: www.mc.gov.br.

Atenciosamente,

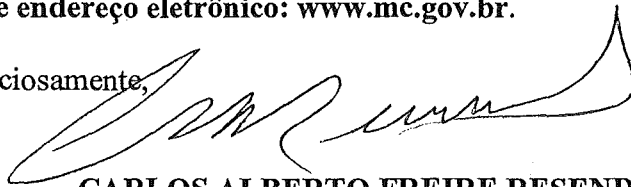

CARLOS ALBERTO FREIRE RESENDE

Diretor do Departamento de Outorga de Serviços de Comunicação Eletrônica

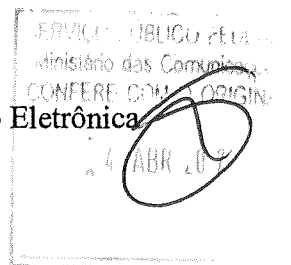

21062/08 CDI

28°

Av. 28
SBC - M. das Comunicações
05
02

Ofício nº. 01/2009

Jericó-PB, 13 de Março de 2009.

Assunto: Solicitação de Revisão no nome e número de CPF do Presidente da ASCORDUGVE.

MINISTÉRIO DAS COMUNICAÇÕES
BRASÍLIA - DF

53000 011551/2009-10

Excelentíssimo Senhor,

SEAPABCE

23/03/2009-08:09

Com os cordiais cumprimentos, estamos solicitando a Vossa Senhoria, apoio no sentido de revisar os dados cadastrais da Associação Comunitária de Radiodifusão de Umburana, Gangorra e Vertentes.

Tal solicitação justifica-se pelo fato de termos percebido tais irregularidades. E pedimos mais agilidade nesta concessão tão almejada por nossa gente humilde e sofrida.

Dados corretos a serem alterados:
Nome: Wireslan Ferreira de Araújo
CPF: 094.972.584-61

Certo de sua atenção e atendimento ao exposto, expressamos nossos protestos de consideração e profundo respeito.

Atenciosamente,

Wireslan Ferreira de Araújo
Wireslan Ferreira de Araújo

Ao Ilustríssimo Senhor
Carlos Alberto Freire Resende
Diretor do Departamento de Outorga de Serviços de
Comunicação Eletrônica
BRASÍLIA - DF.

MINISTÉRIO DAS COMUNICAÇÕES
CONFERE O DOUTOR
CARLOS ALBERTO FREIRE RESENDE

Sedco



Para: Me - See. Serv. Bom. Elefno via e
 Report. de autenga de Servicos
 Exploranda Minut. BT - "R" S - ouator
 Anexo Data - Selos 300
 70044-900 Buarica - DF

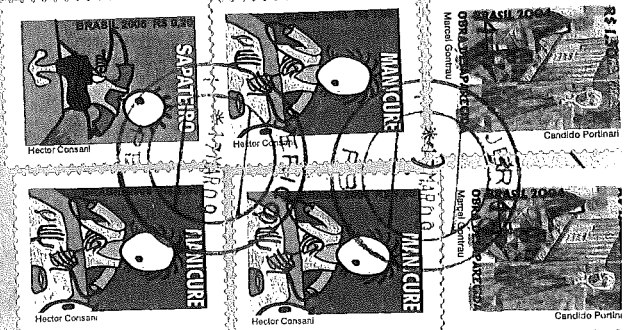
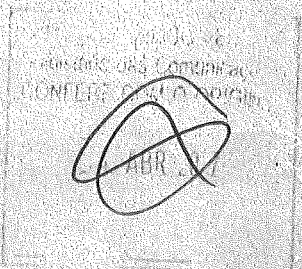
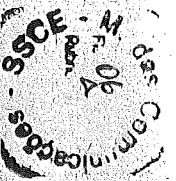
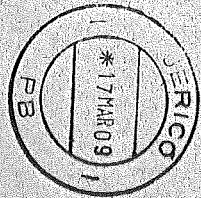

14

Rem.: Assoc. Com. Radio Difusão
Mauroni, Camargo e Vertentes
Sitio Vertentes
58830-000 Fericó / PB

21 062/08

246

REQUERIMENTO PARA AUTORIZAÇÃO EXECUÇÃO DO SERVIÇO DE RADIODIFUSÃO COMUNITÁRIA

28º

MINISTÉRIO DAS COMUNICAÇÕES
BRASÍLIA - DF

53000 029635/2009-76

SEAPA/SCE

01/07/2009-11:20

Exmo Sr. Ministro de Estado das Comunicações,

A ASSOCIAÇÃO COMUNITARIA DE RADIODIFUSÃO DE UMBURANA, GANGORRA E VERTENTES-ASCORDUGVE, inscrita no CNPJ: 09.534.576/0001-03, com sede no Sítio Umburana na Zona Rural de Jericó -PB, CEP: 58.830-000, telefone 0xx83-9157-7644, entidade sem fins lucrativos, legalmente constituída e devidamente registrada no órgão competente, vem respeitosamente à presença de Va. Exª., em atendimento ao aviso 001/09, apresentar a documentação de que trata o item 7 da Norma Complementar nº 1/2004 – Norma Complementar do Serviço de Radiodifusão Comunitária, aprovada pela Portaria MC nº 103, de 23 de janeiro de 2004, publicada no Diário Oficial da União de 26 subsequente.

Jericó – PB, em 03 de Junho de 2009.

Wireslan Ferreira de Araújo

Wireslan Ferreira de Araújo

CPF: 094.972.584-61

DOCUMENTO RECEBIDO
21 07 2009
Sues

MINISTÉRIO DAS COMUNICAÇÕES
BRASÍLIA - DF
4 ABR 2009



Comprovante de Inscrição e de Situação Cadastral

Contribuinte,

Confira os dados de Identificação da Pessoa Jurídica e, se houver qualquer divergência, providencie junto à RFB a sua atualização cadastral.

		REPÚBLICA FEDERATIVA DO BRASIL CADASTRO NACIONAL DA PESSOA JURÍDICA	
NÚMERO DE INSCRIÇÃO 09.534.576/0001-03 MATRIZ	COMPROVANTE DE INSCRIÇÃO E DE SITUAÇÃO CADASTRAL		DATA DE ABERTURA 07/05/2008
NOME EMPRESARIAL ASSOCIACAO COMUNITARIA DE RADIODIFUSAO DE UMBURANA, GANGORRA E VERTENTES			
TÍTULO DO ESTABELECIMENTO (NOME DE FANTASIA) ASCORDUGVE			
CÓDIGO E DESCRIÇÃO DA ATIVIDADE ECONÔMICA PRINCIPAL 94.99-5-00 - Atividades associativas não especificadas anteriormente			
CÓDIGO E DESCRIÇÃO DAS ATIVIDADES ECONÔMICAS SECUNDÁRIAS 94.93-6-00 - Atividades de organizações associativas ligadas à cultura e à arte			
CÓDIGO E DESCRIÇÃO DA NATUREZA JURÍDICA 399-9 - OUTRAS FORMAS DE ASSOCIACAO			
LOGRADOURO SIT UMBURANA	NÚMERO 00	COMPLEMENTO	
CEP 58.830-000	BAIRRO/DISTRITO ZONA RURAL	MUNICÍPIO JERICO	UF PB
SITUAÇÃO CADASTRAL ATIVA		DATA DA SITUAÇÃO CADASTRAL 07/05/2008	
MOTIVO DE SITUAÇÃO CADASTRAL			
SITUAÇÃO ESPECIAL *****		DATA DA SITUAÇÃO ESPECIAL *****	

Aprovado pela Instrução Normativa RFB nº 748, de 28 de junho de 2007.

Emitido no dia 23/06/2009 às 11:21:49 (data e hora de Brasília).

Voltar

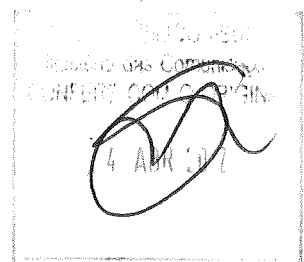

ATA DA ASSEMBLÉIA GERAL DE FUNDAÇÃO DA ASSOCIAÇÃO COMUNITÁRIA DE RÁDIODIFUSÃO DE UMBURANA, GANGORRA E VERTENTES – REALIZADA EM 01 DE MAIO DE 2008.

9

Ao primeiro de maio de dois mil e oito, às quatorze horas, no município de Jericó, neste Estado da Paraíba, reuniram – se em Assembléia Geral, moradores deste município, interessados nas questões ligados à ciência, esporte, tecnologia, arte, cultura, comunicação, informática, agricultura, comércio local, saúde, educação, especialmente no tocante a à democratização e o acesso destes bens às camadas menos favorecidas da comunidade, com a finalidade de deliberar sobre a criação da Associação Comunitária de Radiodifusão de Umburana, Gangorra e Vertente, de aprovar o Estatuto Social da entidade, de eleger e dar posse aos membros do Conselho Diretor, do Conselho Fiscal e dos respectivos suplentes, tudo de acordo com o edital publicado e afixado em locais de fácil acesso ao público. Assumida a presidência dos trabalhos, o Sr. Carlos de Almeida Oliveira convidou a Sra. Vanelci Vieira da Silva para secretariar a reunião. A seguir, pelo Senhor presidente, foi proposta a constituição da Associação Comunitária de Radiodifusão de Umburana, Gangorra e Vertente. Usando da palavra, o Sr. Presidente justificou a importância desta reunião para as comunidades de Umburana, Gangorra e Vertentes e imediatamente colocou em discussão o nome da entidade proposto anteriormente. Diante de manifestações favoráveis, foi colocado em votação, o qual obteve aprovação unânime dos presentes. A seguir, o senhor presidente, pediu ao secretário que lesse, na íntegra, o estatuto pelo qual será regida a entidade. Depois de devidamente examinado, emendado e debatido, foi aprovado por unanimidade, o estatuto que, para os devidos fins, será anexado à presente ata. A seguir, o presidente declarou aberto o processo de escolha, pelos presentes, dos nomes para os cargos do Conselho Diretor (presidente, vice – presidente, secretário, 1º e 2º tesoureiros, diretor cultural, diretor de comunicação social e diretor de patrimônio e suplentes) e do Conselho Fiscal (presidente, secretário, e suplentes), para o decênio compreendido entre maio de 2008 e maio de 2018, e após amplo debate, foram votados os nomes e os respectivos cargos da diretoria, que apresentam um resultado unânime por parte dos presentes, ficando assim constituída e identificada:

Conselho Diretor:

Presidente: WIRESLAN FERREIRA DE ARAUJO, brasileiro, solteiro, agricultor, identidade n.º 3.443.313 – SSP/PB, CPF 094.972. 584 – 61, residente na comunidade Umburana, município de Jericó, CEP. 58.830 – 000, Jericó – PB. **Vice – Presidente:** FRANCISCO LUIZ DE SOUSA, brasileiro, casado, agricultor, identidade n.º 1.907.510 – SSP/PB, CPF 020.077.584 – 74, residente na comunidade Umburana, município de Jericó, CEP. 58.830 – 000, Jericó – PB. **Secretário(a):** VANELCI VIEIRA DA SILVA, brasileira, solteira, agricultora, Identidade n.º 2.988.590 – SSP/PB, CPF, 067.437.624 – 23, residente na comunidade Umburana, município de Jericó, CEP. 58.830 – 000, Jericó – PB. **1º Tesoureiro:** JOSEME FERREIRA BENICIO, brasileiro, casado, agricultor, Identidade n.º 1.774.021 – SSP/PB, CPF 928.352.444 – 68, residente na comunidade Umburana, município de Jericó, CEP.58.830 – 000, Jericó – PB. **2º Tesoureiro:** JOSÉ BENICIO FILHO, brasileiro, casado, agricultor, Identidade n.º 1.499.952 – SSP/PB, CPF. 449.155.004 – 20, residente na comunidade Umburana, município de Jericó, CEP. 58.830 – 000, Jericó – PB. **Diretor Cultural:** FRANCISCO JOSÉ DE SOUSA, brasileiro, solteiro, agricultor, Identidade n.º 2.553.979 – SSP/PB, CPF. 036.543.004 – 80, residente na comunidade Umburana, município de Jericó, CEP. 58830 – 000, Jericó – PB.

assinado somente do ARAUJO?

**CARTÓRIO LOPES OLIVEIRA
AUTENTICAÇÃO**

Esta cópia confere com a original
Jericó-PB, 23/06/2009

Carlos Alberto Lopes
Escrevente Compromissado
Emolumentos: Tabelião --- R\$ 1,43
Fornecido --- R\$ 0,11

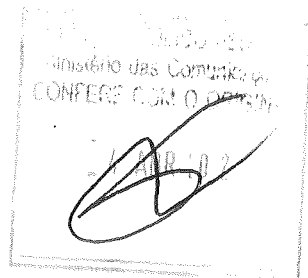

Cartório F. Umburana
ADVOGADO OAB-PB. 6121
C.P.F. 058.437.664-20

Cartório F. Jericó
ADVOGADO OAB-PB. 6121
C.P.F. 058.437.664-20

Cartório F. Jericó
ADVOGADO OAB-PB. 5121

Diretor de Comunicação Social: LUIZ FRANCISCO DA SILVA, brasileiro, casado, agricultor. Identidade nº. 5.249.971 – SSP/PB, CPF 028.175.564 – 70, residente na comunidade Umburana, município de Jericó, CEP. 58.830 – 000, Jericó – PB. **Diretor de Patrimônio:** FRANCÉLIO BENÍCIO DA SILVA, brasileiro, solteiro, agricultor. Identidade nº. 3.443.136 SSP/PB. CPF. 089.359.724 – 44, residente na comunidade Umburana, município de Jericó, CEP. 58. 830 – 000, Jericó – PB. **Membro Suplente:** LOURANDY DA SILVA PAIXÃO, brasileiro, casado, agricultor, Identidade nº. 1.913.307 – SSP/PB. CPF. 019.194.294 – 41, residente na comunidade Umburana, município de Jericó, CEP. 58830 – 000, Jericó – PB. **Conselho Fiscal: Presidente:** MARIA DE FATIMA SOUSA DA SILVA, brasileira, solteira, agricultora. Identidade nº. 3.364.943 – SSP/PB. CPF. 075.437.854 – 39, residente na comunidade Umburana, município de Jericó, CEP. 58830 – 000, Jericó – PB. **Secretário:** ANTONIO MANOEL DE SOUSA FILHO, brasileiro, solteiro, agricultor. Identidade nº. 3.540.006 SSP/PB. CPF. 083.826.414 -07, residente na comunidade Umburana, município de Jericó, CEP. 58830 – 000, Jericó – PB. **Membro:** SILVANIRA LINDALVA DE SOUSA, brasileira, casada, agricultora, Identidade nº. 1.478.507 SSP/PB, CPF. 910.494. 904 – 87, residente na comunidade Umburana, município de Jericó, CEP. 58830 -000, Jericó – PB. **Membro Suplente:** FRANCISCA DANTAS DA SILVA, brasileira, solteira, agricultora, Identidade nº. 2.520.518 SSP/PB, CPF. 028.608.224 – 10, residente na comunidade Umburana, município de Jericó, CEP. 58830 – 000, Jericó – PB. Os eleitos foram, então, empossados nesse ato. Finalmente o presidente agradeceu a presença de todos e, comunicou que irá dotar as providências necessárias para que a Ata e o Estatuto Social sejam devidamente registrados em livro A, na comarca de Catolé do Rocha, para os fins de direito. Nada mais havendo tratar, o presidente, Sr. Carlos de Almeida Oliveira, deu por encerrada a presente reunião e mandou que se lavrasse esta ata que, lida e achada conforme, vai devidamente assinada pelo presidente, pelo presidente, pelo secretário e demais presentes.

Jericó/PB, 01 de maio de 2008.

Wireslan Ferreira de Araújo
Wireslan Ferreira de Araújo – Presidente
RG 3.443.313 SSP/PB. CPF 094.972. 584 – 61

Vanelci Vieira da Silva
Vanelci Vieira da Silva – Secretário
RG 2.988.590 – SSP/PB, CPF 067.437.624 –23

Raimundo Ferreira Barbosa
ADVOGADO OAB-PB. 8121

CARTÓRIO LOPES OLIVEIRA
AUTENTICAÇÃO
Esta cópia confere com a original
Jericó-PB, 20/06/2009
Carlos Alberto Lopes
Escrevente Compromissado
Emolumentos: Tabelião --- R\$ 1,43
Faroen --- R\$ 0,11

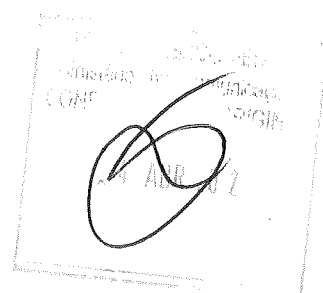

ASSINATURA DOS PRESENTES

02

Francisco Luiz de Sousa
 JOSEME F. DEVICIO
 JOSE BEVICIO FILHO
 FRANCISCO GONCALVES DA SILVA
 Seltis Francisco da Silva
 Maria de Fátima de Sousa Silva
 Francisco Vinicio DA SILVA
 Laurand da Silva Paisanos
 Antônia Manoella de Sousa Filha
 Silvana da Silva de Sousa
 Francisca Dantas da Silva

11
0

Comunidades de Umburana, Gangorra e Vertentes – Município de Jericó – PE

CEP 58.830 – 000

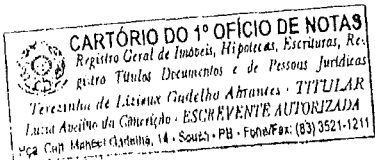

12 F. 11 - T. 11
 Registro no livro 113, folhas 127, rubrica 831
 Livro 07 de maio de 2008
 Lavado
 Oficial do Registro

Raimundo Ferreira Barbosa
 ADVOGADO OAB-PB. 6121
 C.P.F. 058.437.664-20

[Handwritten signature]
 Raimundo Ferreira Barbosa
 ADVOGADO OAB-PB. 6121
 C.P.F. 058.437.664-20

[Handwritten signature]
 Raimundo Ferreira Barbosa
 ADVOGADO OAB-PB. 6121
 C.P.F. 058.437.664-20

ultramano Fernando de Azeite

CARTÓRIO LOPES OLIVEIRA
AUTENTICAÇÃO

Esta cópia confere com a original
Jericó-PB, 23/06/2009

Carlos Alberto Lopes
 Escrevente Compromissado
 Emolumentos: Tabelião --- R\$ 1,43
 Farense --- R\$ 0.11

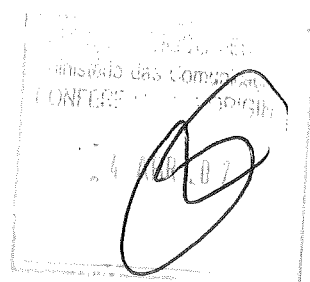

ESTATUTO DA ASSOCIAÇÃO COMUNITARIA DE RADIODIFUSÃO DE UMBURANA,
GANGORRA E VERTENTES.

12

Capitulo I - DA DENOMINAÇÃO, SEDE E FINS

Art. 1º - A ASSOCIAÇÃO COMUNITARIA DE RADIODIFUSÃO DE UMBURANA, GANGORRA E VERTENTES também designada pela sigla **ASCORDUGVE**, constituída em 01 de Maio de 2008 é uma pessoa jurídica de direito privado, sem fins lucrativos, e duração por tempo indeterminado, com sede no Sítio Umburana município de Jericó, Estado da Paraíba e foro em Jericó-PB.

12
0

Art. 2º - A **ASCORDUGVE** tem por finalidades (Lei 9.790/99, Art.3º):

- I - Promoção da Segurança Alimentar e Nutricional;
- II - Promoção do Desenvolvimento Econômico e Social e Combate à pobreza;
- III - Defesa, preservação e conservação do meio ambiente e promoção do desenvolvimento sustentável;
- IV - Experimentação não-lucrativa, de novos modelos sócio-educativos e de sistemas alternativos de produção, comercio, emprego e créditos;
- V - Estudos, pesquisas, desenvolvimento de tecnologias alternativas, produção e divulgação de informações e conhecimentos técnicos e científicos que digam respeito as atividades supramencionadas.

Parágrafo primeiro: A **ASCORDUGVE** poderá executar serviço de Rádio Comunitária em consonância com a legislação vigente.

Parágrafo Segundo: Para efeito do que preconiza o parágrafo anterior a **ASCORDUGVE** criará um Conselho Gestor Comunitário integrado por múltiplas entidades comunitárias do Município de Jericó - PB que serão parceiras na execução do serviço de Radiodifusão Comunitária.

Parágrafo Terceiro - A **ASCORDUGVE** não distribui entre os seus associados, conselheiros, diretores, empregados ou doadores eventuais excedentes operacionais, brutos ou líquidos, dividendos, bonificações, participações ou parcelas do seu patrimônio, auferidos mediante o exercício de suas atividades, e os aplica integralmente na consecução do seu objetivo social. (Lei 9.790/99, insiso I do Art.4º)

Art.3º- NO desenvolvimento de suas atividades, a **ASCORDUGVE** observará os princípios da legalidade, impessoalidade, moralidade, publicidade, economicidade e da eficiência e não fará qualquer discriminação de raça, cor, genro ou religião. (Lei 9.79/99, parágrafo único do art. 3º)

Winston Ferraz de Araújo

Rafael Ferreira Barbosa
ADVOCADO OAB-PB. 6121
C.P.E. 088.437.664-26

CARTÓRIO LOPES OLIVEIRA
AUTENTICAÇÃO
Esta cópia confere com o original
Jericó-PB, 20 de Maio de 2009
Carlos Alberto Lopes
Carlos Alberto Lopes
Escrevente Compromissado
Emolumentos: Tabeliã - R\$ 1,43
Farpen - R\$ 0,11

Ministério das Comunicações
CONFERE COM O ORIGINAL
[Signature]

Art. 4º - A Instituição disciplinará seu funcionamento por meio de Ordens Normativas, emitidas pela Assembléia Geral, e Ordens Executivas, emitidas pela Diretoria.

Art. 5º - A fim de cumprir sua(s) finalidade(s), a Instituição se organizará em tantas unidades de prestação de serviços, quantas se fizerem necessárias, as quais se regerão pelas disposições estatutárias.

Capítulo II - DOS ASSOCIADOS

Art. 6º - A **ASCORDUGVE** é constituída(o) por número de associados, distribuídos nas seguintes categorias:

I - Associados Fundadores, àqueles que tenham assinado a ata de fundação;

II - Associados Contribuintes, àqueles que tenha sido admitido posteriormente;

III - Associados Colaboradores, àqueles que mesmo não residindo em no Município de Jericó - PB, colaborem com **ASCORDUGVE**.

Parágrafo Primeiro: Para efeito de ocupação internas dos cargos Associados Fundadores e Associados Contribuintes possuem os mesmos direitos, sendo vedado aos Associados Colaboradores esta prerrogativa.

Parágrafo Segundo: A admissão e exclusão dos associados é atribuição da Assembléia Geral.

Art. 7º - São direitos dos Associados Fundadores e Associados Contribuintes quites com suas obrigações sociais:

I - Votar e ser votado para os cargos eletivos;

II - Tomar parte nas Assembléias Gerais;

III - Fiscalizar, a qualquer tempo, as contas da **ASCORDUGVE**;

IV - administrar as parcerias estabelecidas pela **ASCORDUGVE**.

Art. 8º - São deveres dos associados:

I - Cumprir as disposições estatutárias e regimentais;

II - Acatar as decisões da Diretoria;

III - Contribuir para a captação de recursos para a **ASCORDUGVE**;

IV - Publicizar ao Maximo as atividades da **ASCORDUGVE**, contribuindo assim para sua ampla transferência na execução de suas parcerias.

Art. 9º - Os associados não respondem, nem mesmo subsidiariamente, pelos encargos da Instituição.

Capítulo III - DA ADMINISTRAÇÃO

Art. 10º - A **ASCORDUGVE** será administrada por:

I - Assembléia Geral;

III - Diretoria;

III - Conselho Fiscal (Lei 9.790/99, inciso III do artº).

Raimundo Ferreira Barbosa
ADVOGADO OAB-PB. 6121
C.P.F. 058.437.664-20

Raimundo Ferreira Barbosa
ADVOGADO OAB-PB. 6121

Assessoria jurídica de arcação.

2

CARTÓRIO LOPES OLIVEIRA
AUTENTICAÇÃO

Esta cópia confere com a original
Jericó-PB, 22/08/2009

Carlos Alberto Lopes
Escrevente Compromissado
Emolumentos: Tabeliã - R\$ 1,43
Farpen - R\$ 0,11

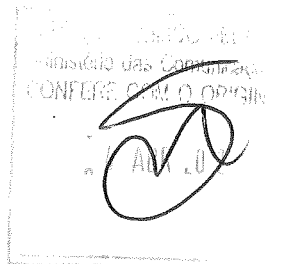

Parágrafo Primeiro - a Instituição remunera seus dirigentes que efetivamente atuam na gestão executiva e aqueles que lhe prestam serviços específicos, respeitados, em ambos os casos, os valores praticados pelo mercado na região onde exerce suas atividades. (Lei 9.790/99, inciso IV do Art. 4°).

Parágrafo Segundo: A ASCORDUGVE usará da lei do voluntariado como forma de estimular o trabalho comunitário, quando se fizer necessário.

Art. 11 - A Assembléia Geral, órgão soberano da Instituição, se constituirá dos associados em pleno gozo de seus direitos estatutários.

Art. 12 - Compete à Assembléia Geral:

- I - Eleger e destituir a Diretoria e o Conselho Fiscal;
- II - Decidir sobre reformas do Estatuto, na forma do Art. 34°;
- III - Decidir sobre a extinção da Instituição, termos do Art. 33°;
- IV - Decidir sobre a conveniência de alienar, transigir, hipotecar ou permutar bens patrimoniais;
- V - Aprovar o Regimento Interno;
- VI Emitir Ordens Normativas para funcionamento interno da Instituição.

Art. 13° - A Assembléia Geral se realizará, ordinariamente, uma vez por ano para:

- I - Aprovar a proposta de programação anual da Instituição, submetida pela Diretoria;
- II- Apreciar o relatório anual da Diretoria;
- III - discutir e homologar as contas e o balanço aprovado pelo Conselho Fiscal.

Art. 14° - A Assembléia Geral se realizará, extraordinariamente, quando convocada:

- I - Pela Diretoria;
- II - Pelo Conselho Fiscal;
- III - Por requerimento de no mínimo 30% dos associados quites com as obrigações sociais.

Art. 15° - A convocação da Assembléia Geral será feita por meio de edital afixado na sede da Instituição e/ou publicado na imprensa local, por circulares ou outros meios convenientes, com antecedência mínima de 7 (sete) dias.

Parágrafo Único - Qualquer Assembléia Geral se instalará em primeira convocação com a maioria dos sócios e, em segunda convocação, com qualquer número.

Art. 16 - A Instituição adotará práticas de gestão administrativa, necessárias e suficientes, a coibir a obtenção, de forma individual ou coletiva, de benefícios e vantagens pessoais, em decorrência da participação nos processos decisórios. (Lei 9.790/99, inciso II do art. 4°)

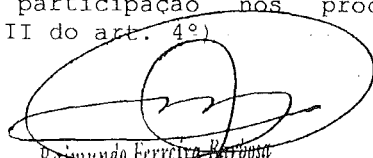
Raimundo Ferreira Barbosa
ADVOGADO OAB-PB. 6121
C.P.F. 058.437.664-29

3

Winston Ferrer de maise

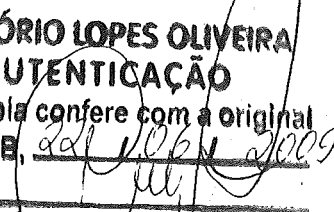
CARTÓRIO LOPES OLIVEIRA
AUTENTICAÇÃO
Esta cópia confere com a original
Jerico-PB, 20 de Junho de 2009

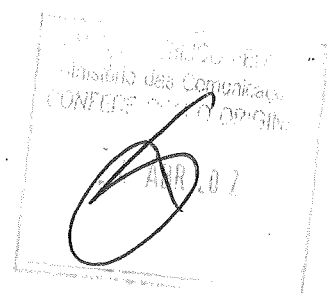
Carlos Alberto Lopes
Escrivão Comprossado
Emolumentos: Tabelião --- R\$ 1,00
Fazem --- R\$ 0,10



Art. 17º - A Diretoria será constituída por um Presidente, um Vice-Presidente, Primeiro e Segundo Secretários, Primeiro e Segundo Tesoureiros.

Parágrafo Único - O mandato da Diretoria será de 24 (vinte e quatro) meses, sendo vedada mis de uma reeleição consecutiva.

Art. 18º - Compete à Diretoria:

- I - Elaborar e submeter à Assembléia Geral a proposta de programação anual da Instituição;
- II - Executar a programação anual de atividades da Instituição;
- III - Elaborar e apresentar à Assembléia Geral o relatório anual;
- IV - Reunir-se com instituições públicas e privadas para mútua colaboração em atividades de interesse comum;
- V - Contratar e demitir funcionários;
- VI - regulamentar as ordens Normativas da Assembléia Geral e emitir Ordens Executivas para disciplinar o funcionamento interno da Instituição.

Art. 19º - A diretoria se reunirá no mínimo uma vez por mês.

Art. 20º - Compete ao Presidente:

- I - Representar a ASCORDUGVE judicial e extra-judicialmente;
- II - Cumprir e fazer cumprir este Estatuto e o Regimento Interno
- III - Presidir a Assembléia Geral;
- IV - Convocar e presidir as reuniões da Diretoria;

Art. 21 - Compete ao Vice-Presidente:

- I - Substituir o Presidente em suas faltas ou impedimentos;
- II - Assumir o mandato, em caso de vacância, até o seu término;
- III - Prestar, de modo geral, sua colaboração ao Presidente:

Art. 22º - Compete ao Primeiro Secretario:

- I - Secretariar as reuniões da Diretoria e da Assembléia Geral e redigir as atas;
- II - Publicar todas as noticias das atividades da entidade;
- III - Administrar os arquivos da ASCORDUGVE;
- IV - Administrar a pagina eletrônica da ASCORDUGVE de modo a tornar publica todas as atividades internas e externas.

Art. 23º - Compete ao Segundo Secretario:

- I - Substituir o Primeiro Secretario em suas faltas ou impedimentos;
- II - Assumir o mandato, em caso de vacância, até o seu término;
- III - Prestar, de modo geral, a sua colaboração ao Primeiro Secretario.

Art. 24º - Compete ao Primeiro Tesoureiro:

- I - Arrecadar e contabilizar as contribuições dos associados, rendas, auxilios e donativos, mantendo em dia a escrituração da Instituição;
- II - Pagar as contas autorizadas pelo Presidente;
- III - Apresentar relatórios de receitas e despesas, sempre que forem solicitados;

Ministerio de Minas

de

15

0

4

4

Renando Ferreira Barbosa
ADVOGADO OAB-PB. 6121
C.P.F. 058.437.664-20

CARTÓRIO LOPES OLIVEIRA
AUTENTICAÇÃO
Esta cópia confere com a original
Jericó-PB, 22/06/2009

Carlos Alberto Lopes
Escrevente Compromissado
Emolumentos: Tabeliã - - R\$ 1,43
Farpem - - R\$ 0,11

Ministério das Comunicações
CONFERE COM O ORIGINAL

22/06/09

- IV - Apresentar ao Conselho Fiscal a escrituração da Instituição, incluindo os relatórios de desempenho financeiro e contábil e sobre as operações patrimoniais realizadas;
- V - Conservar, sob sua guarda e responsabilidade, os documentos relativos à tesouraria;
- VI - Manter todo o numerário em estabelecimento de crédito.

Art. 25º - Compete ao Segundo Tesoureiro:

- I - Substituir o Primeiro Tesoureiro em suas faltas e impedimentos;
- II - Assumir o mandato, em caso de vacância, até o seu término;
- III - prestar, de modo geral, sua colaboração ao Primeiro Tesoureiro.

Art. 26º O Conselho Fiscal será constituído por cinco membros titulares e dois suplentes, eleitos pela Assembléia Geral.

§ 1º O mandato do Conselho Fiscal será coincidente com o mandato da Diretoria;

§ 2º Em caso de vacância, o mandato será assumido pelo respectivo suplente, até o seu término.

Art. 27º - Compete ao Conselho Fiscal:

- I - Examinar os livros de escrituração da Instituição;
- II - Opinar sobre os balanços e relatórios de desempenho financeiro e contábil e sobre as operações patrimoniais realizadas, emitindo pareceres para os organismos superiores da entidade; (Lei 9.79/99, inciso III do Art.4º)
- III - Requisitar ao Primeiro Tesoureiro, a qualquer tempo, documentação comprobatória das operações econômico-financeiras realizadas pela Instituição;
- IV - Contratar e acompanhar o trabalho de eventuais auditores externos independentes;
- V - Convocar extraordinariamente a Assembléia Geral.

Parágrafo Único - O Conselho Fiscal se reunirá ordinariamente a cada 12 meses e, extraordinariamente, sempre que necessário.

Capítulo IV - DOS RECURSOS FINANCEIROS

Art. 28º - Os recursos financeiros necessários à Manutenção da instituição poderão ser obtidas por:

- I - Termos de Parceria, Convênios e Contratos firmados com o Poder Público pra financiamento de projetos na sua área de atuação;
- II - Contratos e acordos firmados com empresas e agencias nacionais e internacionais;
- III - Doações, legados e heranças;
- IV - Rendimentos de aplicações de seus ativos financeiros e outros, pertinentes ao patrimônio sob a sua administração.
- V - Contribuição dos Associados;
- VI - Recebimento de direitos autorais.

Capítulo V - DO PATRIMONIO

Art. 29º - O patrimônio da **ASCORDUGVE** será constituído de bens móveis, veículos, semoventes, ações e títulos da dívida pública.

divulgar serviços de advocacia

Raimunda Ferreira Barbosa
ADVOGADO OAB-PB. 6121
C.P.F. 058.437.664-22

CARTÓRIO LOPES OLIVEIRA
AUTENTICAÇÃO
Esta cópia confere com o original
Jericó-PB, 20 de Junho de 2009
Carlos Alberto Lopes
Escrivente Compromissado
Emolumentos: Tabela R\$ 1,43
Barra R\$ 0,11

Cartório das Cartas
CONFLO
20 JUN 2009

05

16
0

Art. 30º - No caso de dissolução da Instituição, o respectivo patrimônio líquido será transferido a outra pessoa jurídica qualificada nos termos da Lei 9.790/99, preferencialmente que tenha o mesmo objetivo social. (Lei 9.790/99, inciso IV do Art 4º).

Art. 31º - Na hipótese da Instituição obter e, posteriormente, perder a qualificação instituída pela Lei 9.790/99, o acervo patrimonial disponível, adquirido com recursos públicos durante o período em que perdurou aquela qualificação, será contabilmente apurado e transferido a outra pessoa jurídica qualificada nos termos da mesma Lei, preferencialmente que tenha o mesmo objetivo social. (Lei 9.790/99, inciso V do Art. 4º)

Capitulo VI - DA PRESTAÇÃO DE CONTAS

Art. 32º - A prestação de contas da Instituição observará no mínimo (Lei 9.790/99, inciso VII do Art. 4º):

I - Os princípios fundamentais de contabilidades e as Normas Brasileiras de Contabilidade;

II - A publicidade, por qualquer meio eficaz, no encerramento do exercício fiscal, ao relatório de atividades e das demonstrações financeiras da entidade, incluindo as certidões negativas de débitos junto ao INSS e ao FGTS, colocando-os à disposição para o exame de qualquer cidadão;

III - A realização de auditoria, inclusive por auditores externos independentes se for o caso, da aplicação dos eventuais recursos objeto de Termo de Parceria, conforme previsto em regulamento;

IV - A prestação de contas de todos os recursos e bens de origem pública recebidos será feita conforme determina o parágrafo único do Art. 70 da Constituição Federal.

Capitulo VI - DAS DISPOSIÇÕES GERAIS

Art. 33º - A **ASCORDUGVE** será dissolvida por decisão da Assembléia Geral Extraordinária, especialmente convocada para esse fim, quando se tornar impossível a continuação de suas atividades.

Art. 34º - O presente Estatuto poderá ser reformado, a qualquer tempo, por decisão da maioria absoluta dos sócios, em Assembléia Geral especialmente convocada para este fim, e entrará em vigor na data de seu registro em cartório.

Art. 35º - Os casos omissos serão resolvidos pela Diretoria e referendados pela Assembléia Geral.

Jericó 01 de Maio de 2008.

Wireslan Ferreira de Araújo
Wireslan Ferreira de Araújo
Presidente **ASCORDUGVE**

Raimundo Ferreira Barbosa
Raimundo Ferreira Barbosa
- ADVOGADO OAB-PB. 6121
C.P.F. 058.437.664-20

CARTÓRIO LOPES OLIVEIRA
AUTENTICAÇÃO
Esta cópia confere com a original
Jericó-PB, 22/05/2008

Carlos Alberto Lopes
Escrivente Compromissado
Emolumentos: Tabeliã - - R\$ 1,43
Farpem - - R\$ 0,11

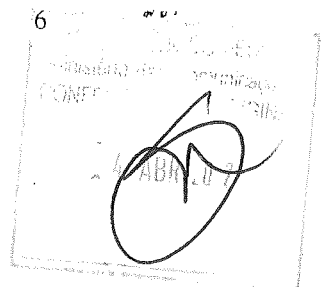

OK
18

Conselho Diretor:

Presidente: WIRESLAN FERREIRA DE ARAUJO, brasileiro, solteiro, agricultor, identidade n.º 3.443.313 – SSP/PB, CPF 094.972.584 – 61, residente na comunidade Umburana, município de Jericó, CEP. 58.830 – 000, Jericó – PB.

Vice – Presidente: FRANCISCO LUIZ DE SOUSA, brasileiro, casado, agricultor, identidade n.º 1.907.510 – SSP/PB, CPF 020.077.584 – 74, residente na comunidade Umburana, município de Jericó, CEP. 58.830 – 000, Jericó – PB.

Secretário(a): VANELCI VIEIRA DA SILVA, brasileira, solteira, agricultora, identidade n.º 2.988.590 – SSP/PB, CPF, 067.437.624 – 23, residente na comunidade Umburana, município de Jericó, CEP. 58.830 – 000, Jericó – PB.

1º Tesoureiro: JOSEME FERREIRA BENICIO, brasileiro, casado, agricultor, identidade n.º 1.774.021 – SSP/PB, CPF 928.352.444 – 68, residente na comunidade Umburana, município de Jericó, CEP. 58.830 – 000, Jericó – PB.

2º Tesoureiro: JOSE BENICIO FILHO, brasileiro, casado, agricultor, identidade n.º 1.499.952 – SSP/PB, CPF. 449.155.004 – 20, residente na comunidade Umburana, município de Jericó, CEP. 58.830 – 000, Jericó – PB.

Diretor Cultural: FRANCISCO JOSE DE SOUSA, brasileiro, solteiro, agricultor, identidade n.º 2.553.979 – SSP/PB, CPF. 036.543.004 – 80, residente na comunidade Umburana, município de Jericó, CEP. 58830 – 000, Jericó – PB.

Diretor de Comunicação Social: LUIZ FRANCISCO DA SILVA, brasileiro, casado, agricultor, identidade n.º 5.249.971 – SSP/PB, CPF 028.175.564 – 70, residente na comunidade Umburana, município de Jericó, CEP. 58.830 – 000, Jericó – PB.

Diretor de Patrimônio: FRANCELIO BENICIO DA SILVA, brasileiro, solteiro, agricultor, identidade n.º 3.443.136 SSP/PB, CPF. 089.359.724 – 44, residente na comunidade Umburana, município de Jericó, CEP. 58.830 – 000, Jericó – PB.

Membro Suplente: LOURANDY DA SILVA PAIXAO, brasileiro, casado, agricultor, identidade n.º 1.913.307 – SSP/PB, CPF. 019.194.294 – 41, residente na comunidade Umburana, município de Jericó, CEP. 58830 – 000, Jericó – PB.

Conselho Fiscal:

Presidente: MARIA DE FATIMA SOUSA DA SILVA, brasileira, solteira, agricultora, identidade n.º 3.364.943 – SSP/PB, CPF. 075.437.854 – 39, residente na comunidade Umburana, município de Jericó, CEP. 58830 – 000, Jericó – PB.

Secretário: ANTONIO MANOEL DE SOUSA FILHO, brasileiro, solteiro, agricultor, identidade n.º 3.540.006 SSP/PB, CPF. 083.826.414 -07, residente na comunidade Umburana, município de Jericó, CEP. 58830 – 000, Jericó – PB.

Membro: SILVANIRA LINDALVA DE SOUSA, brasileira, casada, agricultora, identidade n.º 1.478.507 SSP/PB, CPF. 910.494.904 – 87, residente na comunidade Umburana, município de Jericó, CEP. 58830 -000, Jericó – PB.

Membro Suplente: FRANCISCA DANTAS DA SILVA, brasileira, solteira, agricultora, identidade n.º 2.520.518 SSP/PB, CPF. 028.608.224 – 10, residente na comunidade Umburana, município de Jericó, CEP. 58830 – 000, Jericó – PB

Raimundo Ferreira Barbosa
ADVOGADO OAB-PB. 6121
C.P.F. 058.437.664-20

CARTÓRIO LOPES OLIVEIRA
AUTENTICAÇÃO
Esta cópia confere com a original
Jericó-PB, 29/06/2009
Carlos Alberto Lopes
Carlos Alberto Lopes
Escrevente Compromissado
Emolumentos: Tabela --- R\$ 1,43
Fornec --- R\$ 0.11

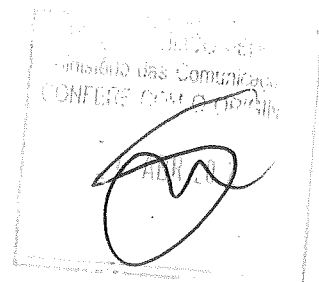

ASSOCIAÇÃO COMUNITÁRIA DE RÁDIODIFUSÃO DE UMBURANA,
GANGORRA E VERTENTES.

19
2

Conselho Diretor:

Wladimir F. Mendes de Araujo
Presidente

Francisco Luiz de Sousa
Vice - Presidente

Janelci Vieira da Silva
Secretário(a)

JOSEME F. BENICIO
1º Tesoureiro

JOSE BENICIO FILHO
2º Tesoureiro

FRANCISCO DO EDE SOUSA
Diretor Cultural

Sérgio Francisco da Silva
Diretor de Comunicação Social

Francisco Emílio da Silva
Diretor de Patrimônio

Laurant da Silva Paiva
Membro Suplente

Conselho Fiscal:

Maria de Fátima de Sousa Silva
Presidente

Antônio Manoel de Sousa Filho
Secretário

Silvete Lindalva de Sousa
Membro

Francisco Augusto da Silva
Membro Suplente

1º Ofício de notas

- Terezinha de Lisleux G. Abrantes
TITULAR
- Mauricio Abrantes Soares - Substituto

Pça. Cap. Manoel Gadelha, 14 - Centro
Sousa-PB - Fone/Fax: (33) 3521.111

Produzida aqui em 11/01/2009
de Wladimir F. Mendes de Araujo
Mauricio Abrantes Soares
Francisco Luiz de Sousa
Janelci Vieira da Silva
JOSEME F. BENICIO
JOSE BENICIO FILHO
FRANCISCO DO EDE SOUSA
Sérgio Francisco da Silva
Francisco Emílio da Silva
Laurant da Silva Paiva
Maria de Fátima de Sousa Silva
Antônio Manoel de Sousa Filho
Silvete Lindalva de Sousa
Francisco Augusto da Silva

CARTÓRIO
SOUSA-PB

REGISTRO
Folha nº 128 sub. nº 832
de 07 de Maio de 2008
Lopes Oliveira
Cartório de Registro

CARTÓRIO DO 1º OFÍCIO DE NOTAS
Região Civil de Imóveis, Hipotecas, Escrituras, Re-
gistro Financeiro, Documentos e de Pessoas Jurídicas
Tribuna de Letras Gadelha Abrantes - TITULAR
Luzia Ferreira de Camargo - EXCREVENTE AUTORIZADA
Pça. Cap. Manoel Gadelha, 14 - Sousa - PB - Fone/Fax: (33) 3521.111

Raimundo Ferreira Barbosa
ADVOGADO OAB-PB. 6121
C.P.F. 058.437.664-20
Wladimir F. Mendes de Araujo

Raimundo Ferreira Barbosa
ADVOGADO OAB-PB. 6121
C.P.F. 058.437.664-20

CARTÓRIO LOPES OLIVEIRA
AUTENTICAÇÃO
Esta cópia confere com a original
Jericó-PB, 22 de Maio de 2009
Carlos Alberto Lopes
Escrivente Compromissado
Emolumentos: Tabeliã - R\$ 1,43
Farpem - R\$ 0,11

CONFERE COM O ORIGINAL
4 ABR 2009



REPUBLICA FEDERATIVA DO BRASIL

ESTADO DA PARAIBA VIA-01

SECRETARIA DA SEGURANÇA E DA DEFESA PESSOAL

INSTITUTO DE POLÍCIA CIENTÍFICA

DEPARTAMENTO DE IDENTIFICAÇÃO

ASSINATURA DO TITULAR

Wireslan Ferreira de Araujo

CARTEIRA DE IDENTIDADE

VALIDA EM TODO O TERRITÓRIO NACIONAL

3-443-313

REGISTRO DE IDENTIDADE

Nome: WIRESLAN FERREIRA DE ARAUJO

Matrícula: FRANCISCO PEREIRA DE ARAUJO

MARIA DE FÁTIMA FERREIRA DE ARAUJO

POBREZA/PB

27/01/1990

DOC 08 MASC. N. 6885 FIS. 72 LIV. A.9

CARTÓRIO JERICÓ PB

CPF

João Pessoa - PB

LEI Nº 7.116 DE 29/08/83

MINISTÉRIO DA FAZENDA

Receita Federal

CPF

094.972.584-61

Nome: WIRESLAN FERREIRA DE ARAUJO

Nascimento: 27/01/1990



CARTÓRIO LOPES OLIVEIRA

AUTENTICAÇÃO

Esta cópia confere com a original

Jericó-PB, 22/06/2009

Carlos Alberto Lopes

Escrevente Comprossado

Emolumentos: Tabeliã --- R\$ 1,43

Carpen --- R\$ 0,11

Ministério das Comunicações

CONFECIONADO

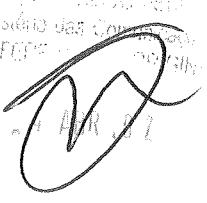



REPÚBLICA FEDERATIVA DO BRASIL

ESTADO DA PARAIBA

SECRETARIA DA SEGURANÇA PÚBLICA
INSTITUTO DE POLÍCIA CIENTÍFICA
DEPARTAMENTO DE IDENTIFICAÇÃO

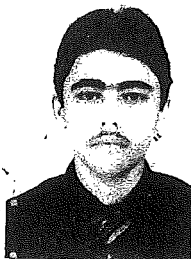
M.P.105

TO VACINADO
BRASIL LIVRE DA RUBÉOLA

ASSINATURA DO TITULAR
Francisco Luiz de Sousa

CARTEIRA DE IDENTIDADE

VAL DA EMBOCA TERRITÓRIO NACIONAL

1307510

6 JUL 1975

FRANCISCO LUIZ DE SOUSA

Luiz Teodomiro de Sousa

Zulmira Maria da Conceição

Catolé do Rocha-PB

22.06.1975

DATA DE NASCIMENTO

NATURALIDADE

Cert. de Nasc. nº 374, Fls. 93-V, Liv. nº. A-1: Cart. de Jericó-PB

DOC. ORIGIN. Nº 1307510

CPF

João Pessoa - PB

Alexandre Assis de Azevedo Ribeiro

LEI Nº 746 DE 29/09/72

MINISTÉRIO DA SAÚDE
Secretaria da Saúde Federal

CPF - CADASTRO DE PESSOAS FÍSICAS

Nome
FRANCISCO LUIZ DE SOUSA

Nº de Identificação
030877584-74

Data de Nascimento
22/06/75



CARTÓRIO LOPES OLIVEIRA
AUTENTICAÇÃO

Esta cópia confere com a original
Jericó-PB, 19/06/2009

Carlos Alberto Lopes
Escrevente Compromissado
Emolumentos: Tabeliã - - R\$ 1,43
" Fargem - - - R\$ 0,11

Ministério das Comunicações
CONFERE SE É ORIGINAL



4 ABR 2009

REPÚBLICA FEDERATIVA DO BRASIL

ESTADO DA PARAÍBA

SECRETARIA DA SEGURANÇA PÚBLICA
INSTITUTO DE POLÍCIA CIENTÍFICA
DEPARTAMENTO DE IDENTIFICAÇÃO

DIP/72

Maria de Fatima de Sousa e Silva
ASSINATURA DO TITULAR

CARTEIRA DE IDENTIDADE

VÁLIDA EM TODO O TERRITÓRIO NACIONAL

REGISTRO GERAL: 3364949

DATA DE EXPEDICÃO: 15 SET 2006

NOME: MARIA DE FATIMA SOUSA E SILVA

FILIAÇÃO: José Francisco da Silva
Joselita Lindalva de Sousa

Jericó-PB

NATURALIDADE: Jericó-PB

DATA DE NASCIMENTO: 25-02-1975

DOC. ORIGEM: Cert. de Nascimento 1.582-Fls. 145-V-
Liv-A-2-Cart. de Jericó-PB

CPF: 075.437.854-39

1.º SOCORRO DE VASO ASSINATURA DO DIRETOR
JERICO 16 DE 28/08/03

BRASIL
LIVRE
DA FOME

22
2

MINISTÉRIO DA FAZENDA
Secretaria da Receita Federal

CPF

075.437.854-39

MARIA DE FATIMA SOUSA E SILVA

25/02/1975



CARTÓRIO LOPES OLIVEIRA
AUTENTICAÇÃO

Esta cópia confere com a original
Jericó-PB, 19/08/2009

Carlos Alberto Lopes
Escritor Compromissado
Emolumentos: Tabelião - R\$ 1,43
Escritor - R\$ 0,11

Ministério das Comunicações
CONFERE COM ORIGINAL

19/08/2009

REPUBLICA FEDERATIVA DO BRASIL



ESTADO DA PARAIBA

SECRETARIA DA SEGURANCA E DA DEFESA SOCIAL

VIA-01

INSTITUTO DE POLICIA CIENTIFICA-010

DEPARTAMENTO DE IDENTIFICACAO

ASSINATURA DO TITULAR

Francelito Benicio Da Silva

CARTEIRA DE IDENTIDADE

VALIDA EM TODO O TERRITORIO NACIONAL

REGISTRO: 3.443.136

DATA DE EMISSAO: 08/05/2006

NOME: FRANCIELLO BENICIO DA SILVA

FILIAÇÃO: FRANCISCO BENICIO SEGUNDO ADELAIDE VIEIRA DA SILVA

NATURALIDADE: NATAL DO ROCHA-PB

DATA DE NASCIMENTO: 12/12/1988

DOC. ORIGEM: NASC. N. 6651 FLS. 13 LIV. A9

CPF: CARTORIO JERICÓ PB

José Passos - PB

Parte do Sistema de Controle de Passos

CEI N.º 718/BDE 29/08/83

MINISTERIO DA FAZENDA

Secretaria da Receita Federal

CPF

Cadastro de Pessoas Físicas

Número de inscrição

089.359.724-44

Nome

FRANCELIO BENICIO DA SILVA

Nascimento

12/12/1988



CARTÓRIO LOPES OLIVEIRA

AUTENTICAÇÃO

Esta cópia confere com a original

Jericó-PB, 19/06/2009

Carlos Alberto Lopes

Escrivente Comprossado

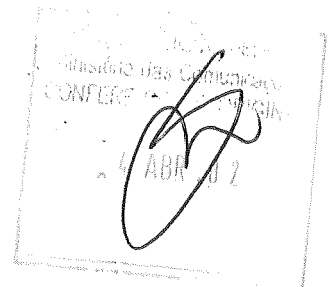

Emolumentos: Tabelião --- R\$ 1,43

Farmen --- R\$ 0.11



23

TO VACINADO
BRASIL LIVRE DA FEBRE

CARTÃO DE IDENTIDADE

24
9

SECRETARIA DE SEGURANÇA PÚBLICA
DEPARTAMENTO DE IDENTIFICAÇÃO
14-05-1979
DATA DE EMISSÃO

SECRETARIA DE SEGURANÇA PÚBLICA
DEPARTAMENTO DE IDENTIFICAÇÃO
14-05-1979
DATA DE EMISSÃO

SECRETARIA DE SEGURANÇA PÚBLICA
DEPARTAMENTO DE IDENTIFICAÇÃO
14-05-1979
DATA DE EMISSÃO

SECRETARIA DE SEGURANÇA PÚBLICA
DEPARTAMENTO DE IDENTIFICAÇÃO
14-05-1979
DATA DE EMISSÃO

SECRETARIA DE SEGURANÇA PÚBLICA
DEPARTAMENTO DE IDENTIFICAÇÃO
14-05-1979
DATA DE EMISSÃO

SECRETARIA DE SEGURANÇA PÚBLICA
DEPARTAMENTO DE IDENTIFICAÇÃO
14-05-1979
DATA DE EMISSÃO

REPUBLICA FEDERATIVA DO BRASIL
TÍTULO ELEITORAL

JOSE DE SOUSA

N.º INSCRIÇÃO	D.V.	ZONA	SEÇÃO
253060112779	036	0101	0101
DATA DE EMISSÃO		ZONA	
15/04/98		1PB	

ASSINATURA DO TITULAR

FRANCISCO MUNIZ DE ALMEIDA

REPUBLICA FEDERATIVA DO BRASIL

REPUBLICA FEDERATIVA DO BRASIL

FRANCISCO JOSÉ DE SOUSA

ASSINATURA OU IMPRESSÃO DIGITAL DO TITULAR

VÁLIDO SOMENTE COM MARCA D'ÁGUA - JUSTIÇA

Recibo Recolha Federal
CPF

Cadastro de Pessoas Físicas

N.º inscrição

13.845.004.30

Nome

FRANCISCO JOSÉ DE SOUSA

Município



CARTÓRIO LOPES OLIVEIRA
AUTENTICAÇÃO
Esta cópia confere com a original
Jericó-PB. 07/05/2009

Carlos Alberto Lopes
Escrivão Compromissado
Emolumentos: Tabeliã --- R\$ 1,43
Farpen --- R\$ 0,11

Secretaria de Comunicação Social
CONFERE COM ORIGINAL

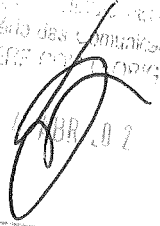

07/05/09



ESTADO DA PARAIBA
SECRETARIA DA SEGURANCA PUBLICA
INSTITUTO DE POLICIA CIENTIFICA
DEPARTAMENTO DE IDENTIFICACAO

ASSINATURA DO TITULAR

CARTEIRA DE IDENTIDADE

19/04/75

VALIDA EM TODO O TERRITORIO NACIONAL

REGISTRO AERIAL 1913307 DATA DE EXPEDICAO 27 JUL 1953

NOME LOURANDY DA SILVA PAIXAO

FILIAÇÃO Antonio Ozias da Silva

Nome LOURANDY Adélio da Paixão

NATALIDADE Jericó-PB

DATA DE NASCIMENTO 19-04-1975

DOB ORDEM Cert. Pass. Nº 1.582, N19, 1707

CPF Livro A-2, Cart. de Jericó-PB

John Passant - PB

ASSINATURA DO TITULAR

LEIN-7116 DE 29/08/83

25

MINISTÉRIO DA FAZENDA
Secretaria da Receita Federal

CPF - CADASTRO DE PESSOAS FÍSICAS

Nome
LOURANDY DA SILVA PAIXAO

Ng de Inscrição
019194294-41

Data do Nascimento
19/04/75

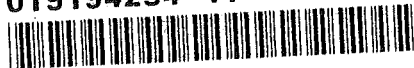

CARTÓRIO LOPES OLIVEIRA
AUTENTICAÇÃO

Esta cópia confere com a original
Jericó-PB

Carlos Alberto Lopes
Escrivente Compromissado
Emolumentos: Tabela - R\$ 1,43
Farpen - R\$ 0,11

MINISTÉRIO DAS COMUNICAÇÕES
CONFERE

21/06/2009

REPÚBLICA FEDERATIVA DO BRASIL



ESTADO DA PARAIBA

SECRETARIA DA SEGURANÇA PÚBLICA

INSTITUTO DE POLÍCIA IDENTIFICADORA

DEPARTAMENTO DE IDENTIFICAÇÃO

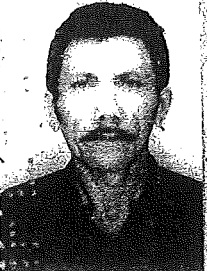
DI/P 72

ASSINATURA DO TITULAR

Benício Filho

CARTEIRA DE IDENTIDADE

REGISTRO GERAL

1 4 9 9 9 5 2

NOME JOSÉ BENÍCIO FILHO

21 AGO 1989

FILIAÇÃO José Benício da Silva

Emília Dantas de Sousa

Jericó-PB

DATA DE NASCIMENTO 15.03.1946

Cert. Nasc. 6.579. Fls. 154-V. Liv. 18

Cart. de Jericó-PB

ASSINATURA DO TITULAR

Benício Filho

C/C

NASCIMENTO	15.03.46	INSCRIÇÃO NO CPF	449 152 004 20
CONTRIBUINTE	JOSE BENICIO FILHO		

W. N. Silva
SECRETARIO DA RECEITA FEDERAL

CARTÓRIO LOPES OLIVEIRA
AUTENTICAÇÃO



Esta cópia confere com a original
Jericó-PB, 22/06/2009

Carlos Alberto Lopes
Escrivente Compromissado
Emolumentos: Tabelião --- R\$ 1,43
- Carnê --- R\$ 0,11

CONFERE

[Signature]

REPÚBLICA FEDERATIVA DO BRASIL
 ESTADO DA PARAÍBA
 SECRETARIA DA SEGURANÇA PÚBLICA
 INSTITUTO DE POLÍCIA CIENTÍFICA
 DEPARTAMENTO DE IDENTIFICAÇÃO

ASSINATURA DO TITULAR
 Joseme Ferreira Benício

CARTEIRA DE IDENTIDADE

VALIDA EM TODO O TERRITÓRIO NACIONAL

REGISTRO NACIONAL DE IDENTIFICAÇÃO

DATA DE EMISSÃO: 26/02/1974

DATA DE VALIDADE: 26/02/2004

CPF: 928.352.444-68

NOME: JOSEME FERREIRA BENÍCIO

ESTADO: PARAÍBA

CIDADE: JERICÓ

ENDEREÇO: RUA ...

ASSINATURA DO TITULAR

22
 2

MINISTÉRIO DA FAZENDA
 Secretaria da Receita Federal

CPF

928.352.444-68

JOSEME FERREIRA BENÍCIO

26/02/1974



CARTÓRIO LOPES OLIVEIRA
AUTENTICAÇÃO
 Esta cópia confere com a original
 Jericó-PB, 15/06/2009

Carlos Alberto Lopes
 Escrevente Compromissado
 Emolumentos: Tabela --- R\$ 1,43
 - Farpem --- R\$ 0,11



Ministério das Comunicações
 CONFERE COM ORIGINAL

15/06/2009

REPUBLICA FEDERATIVA DO BRASIL

ESTADO DA PARAÍBA
SECRETARIA DA SEGURANÇA PÚBLICA
INSTITUTO DE POLÍCIA CIENTÍFICA
DEPARTAMENTO DE IDENTIFICAÇÃO

P-900

ASSINATURA DO TITULAR
Vanelci Vieira da Silva

CARTEIRA DE IDENTIDADE

VALIDA EM TODO O TERRITÓRIO NACIONAL

REGISTRO GERAL 2988590 DATA DE EXPEDIÇÃO 07 MAR 2002

NOME VANELCI VIEIRA DA SILVA

Fluência
Antonio Vieira da Silva

Maria Alcina da Conceição

Catolé do Rocha-PB. 03.04.1982

NATURALIDADE

Cert. Nasc. 4.443, Fls. 61, Liv. A-6, Cart

DOC ORIGEM

Jericó-PB

CPF

Jogo Pessoa - PB

DIK Verificação

ASSINATURA DO DIRETOR

LEI Nº 7.116 DE 29/08/83

ACIMADO
BRASIL
LIVRE
DA MURCOA

MINISTÉRIO DA FAZENDA
Secretaria da Receita Federal

CPF

Conta de Registro Fiscal
Número de Inscrição

067.437.624-23

VANELCI VIEIRA DA SILVA

03/04/1982



CARTÓRIO LOPES OLIVEIRA
AUTENTICAÇÃO

Esta cópia confere com a original
Jericó-PB, 29/06/2009

Carlos Alberto Lopes
Escrevente Compromissado
Emolumentos. Tabela --- R\$ 1,43
Faren --- R\$ 0.11

Ministério das Comunicações
CONFERE...

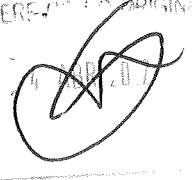

28

ESTADO DA PARAIBA
SECRETARIA DA SEGURANCA PUBLICA
INSTITUTO DE POLICIA IDENTIFICA
DEPARTAMENTO DE IDENTIFICACAO

DI.P.P. 72



Lindalva Beliza de Sousa

REGISTRO GERAL
NOME SILVANIRA LINDALVA DE SOUSA
FILHOTO José Diniz Filho
Lindalva Beliza de Sousa
Jericó-PB
19-02-1966
DATA DE NASCIMENTO

Cert. Cas. 3.925. Fls. 158. Liv. B-8
Cart. de C. do Rocha-PB

AL EXA. DA POLICIA IDENTIFICADORA DE JERICÓ-PB
LEI Nº 218 DE 29/08/83

11 MAI 1989

MINISTERIO DA FAZENDA
Secretaria da Receita Federal

CPF - CADASTRO DE PESSOAS FÍSICAS

Nome
SILVANIRA LINDALVA DE SOUSA

Nº de inscrição
910494904-87

Data do Nascimento
19/02/66



CARTÓRIO LOPES OLIVEIRA
AUTENTICAÇÃO
Esta cópia confere com a original
Jericó-PB 08/09/2008

Carlos Alberto Lopes
Escrivente Compromissado

Emolumentos: Tabeliã - - R\$ 1,26
Farpen - - R\$ 0,14
Total - - R\$ 1,40

Ministério das Comunicações
CONFERE COM O ORIGINAL

[Signature]
2008

62

REPÚBLICA FEDERATIVA DO BRASIL

DIPI/CE

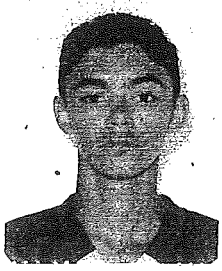

CARTEIRA DE IDENTIDADE

ANTONIO MANOEL DE SOUSA FILHO



VALIDA EM TODO O TERRITÓRIO NACIONAL

REGISTRO GERAL 3.540.006

DATA DE EMISSÃO 26/04/2007

NOME ANTONIO MANOEL DE SOUSA FILHO

FILIAÇÃO ANTONIO MANOEL DE SOUSA
SILVANIA LINDALVA DE SOUSA

NATURALIDADE POMBAL-PB

DATA DE NASCIMENTO 13/07/1987

DOC. REGEM. 374 FLS. 94 LIV. A1

CARTORIO MATO GROSSO-PB

CPF 083.826.414-07

João Pessoa, 14 de Setembro de 2007

CEI Nº 7.316 DE 29/08/83

30
e

MINISTÉRIO DA FAZENDA
Secretaria de Receita Federal

CPF

Cadastro de Pessoas Físicas

Número de inscrição
083.826.414-07

Nome
ANTONIO MANOEL DE SOUSA FILHO

Nascimento
13/07/1987

CARTÓRIO LOPES OLIVEIRA
AUTENTICAÇÃO

Esta cópia confere com a original
Jericó-PB, 08/09/2008

Carlos Alberto Lopes
Escrevente Compromissado

Emolumentos: Tabeliã - - R\$ 1,26
Farpen - - R\$ 0,14

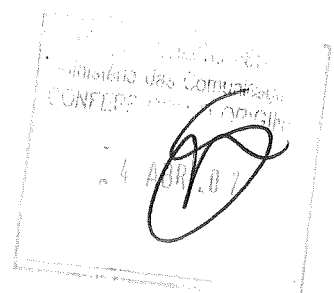

Ministério das Comunicações
CONFERS



REPÚBLICA FEDERATIVA DO BRASIL

ESTADO DA PARAIBA

SECRETARIA DA SEGURANÇA PÚBLICA
INSTITUTO DE POLÍCIA CIENTÍFICA
DEPARTAMENTO DE IDENTIFICAÇÃO

Francisca Dantas da Silva

ASSINATURA DO TITULAR

CARTEIRA DE IDENTIDADE

VALIDA EM TODO O TERRITÓRIO NACIONAL

REGISTRO GERAL Nº 2520518

DATA DE EXPEDIÇÃO 02 FEV. 1998

NOME FRANCISCA DANTAS DA SILVA

FILIAÇÃO Maria Eulália Dantas

Catolé do Rocha-PB

DATA DE NASCIMENTO 06-04-1971

NATURALIDADE

DOC ORIGEM Certide Nasc-10.494-Fls.40-V-Liv-A-22-Cart de Jericó-PB

CPF

Jobo Pessoa - PB

APENSOBANTE REGISTR. DE CARVALHO

LEI Nº 10.000 DE 29/09/83

MINISTÉRIO DA FAZENDA
Secretaria da Receita Federal

CPF - CADASTRO DE PESSOAS FÍSICAS

Nome
FRANCISCA DANTAS DA SILVA

Nº de Inscrição
028608224-10

Data do Nascimento
06/04/71



**CARTÓRIO LOPES OLIVEIRA
AUTENTICAÇÃO**

Esta cópia confere com a original
Jericó-PB, 29/06/2009

Carlos Alberto Lopes
Escrevente Compromissado
Emolumentos: Tabelião --- R\$ 1,43
Farpen --- R\$ 0,11

Ministério das Comunicações
CONFERE COM O ORIGINAL



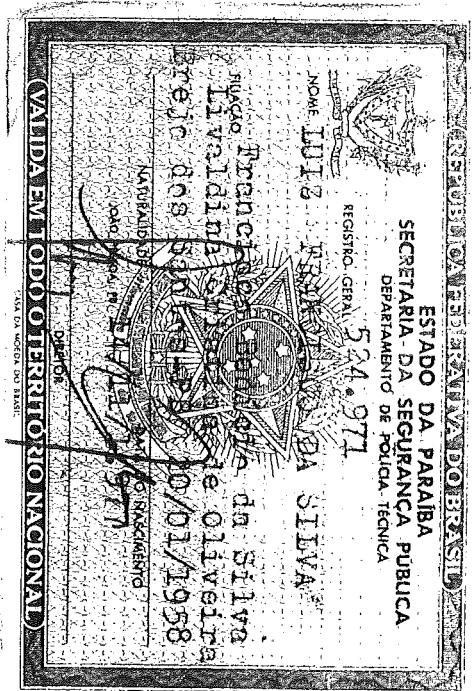
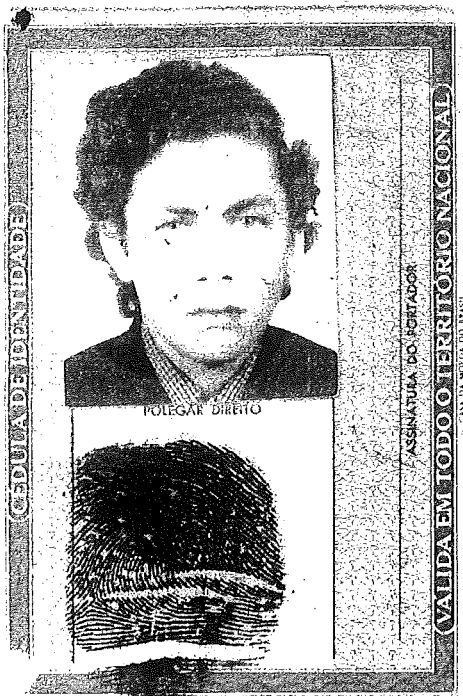

320

MINISTÉRIO DA FAZENDA
Secretaria da Receita Federal

CPF - CADASTRO DE PESSOAS FÍSICAS

Nome
LUIZ FRANCISCO DA SILVA

Num. de inscrição
028175564-70

Data do Nascimento
20/01/58

CARTÓRIO LOPES OLIVEIRA
AUTENTICAÇÃO

Esta cópia confere com a original
Jericó-PB

Carlos Alberto Lopes
Escrivente Compromissado
Emolumentos: Tabeliã --- R\$ 1,43
Farpem --- R\$ 0,11

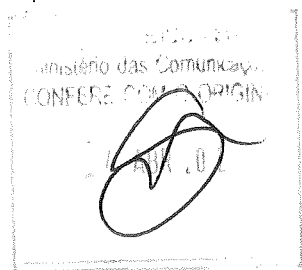

**ASSOCIAÇÃO COMUNITARIA DE RÁDIODIFUSÃO DE UMBURANA, GANGORRA
E VERTENTES –ASCORDUGVE
CNPJ: 09.534.576/0001-03**

DECLARAÇÃO

Eu, **WIRESLAN FERREIRA DE ARAÚJO**, brasileiro, solteiro, agricultor, Presidente da **ASSOCIAÇÃO COMUNITARIA DE RÁDIODIFUSÃO DE UMBURANA, GANGORRA E VERTENTES – ASCORDUGVE**, portador do RG:3.443.313 – SSP-PB, CPF: 094.972.584-61, declaro, para fins de direito, junto à Secretaria de Comunicação Eletrônica do Ministério das Comunicações, especialmente para obtenção de licença para execução de Serviços de Radiodifusão Comunitária, estar de acordo com a legislação vigente (Lei nº 9.612/98, Decreto nº 2.615/98, Portaria Ministerial nº 103 e Norma Complementar nº1/2004, alterada pela Portaria nº 436 de 10 de Outubro de 2005), que o endereço completo da sede da entidade supra citada está situada na Comunidade UMBURANA, Zona Rural do Município de Jericó – PB, CEP: 58.830-000.

Jericó – PB, em 03 de Junho de 2009.

Wireslan Ferreira de Araújo

Wireslan Ferreira de Araújo

Presidente

CPF: 094.972.584-61 e RG: 3.443.313-SSP-PB

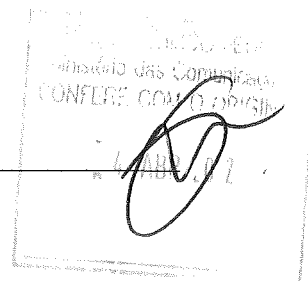

**ASSOCIAÇÃO COMUNITARIA DE RÁDIODIFUSÃO DE UMBURANA, GANGORRA E
VERTENTES –ASCORDUGVE
CNPJ: 09.534.576/0001-03**

DECLARAÇÃO

34

Eu, **WIRESLAN FERREIRA DE ARAÚJO**, brasileiro, solteiro, agricultor, Presidente da **ASSOCIAÇÃO COMUNITARIA DE RÁDIODIFUSÃO DE UMBURANA, GANGORRA E VERTENTES – ASCORDUGVE**, portador do RG:3.443.313 – SSP-PB, CPF: 094.972.584-61, declaro, para fins de direito, junto à Secretaria de Comunicação Eletrônica do Ministério das Comunicações, especialmente para obtenção de licença para execução de Serviços de Radiodifusão Comunitária, quem em atendimento à legislação vigente (Lei nº 9.612/98, Decreto nº 2.615/98, Portaria Ministerial nº 103 e Norma Complementar nº1/2004, alterada pela Portaria nº 436 de 10 de Outubro de 2005), comprometendo-me ao fiel cumprimento das normas e princípios estabelecidos para as rádios Comunitárias, bem como que os dirigentes da entidade supra citada, abaixo relacionados, residem na área da localidade que será atendida pela estação pretendida pela entidade.

Conselho Diretor

- **Presidente:** WIRESLAN FERREIRA DE ARAÚJO, brasileiro, solteiro, agricultor, RG:3.443.313 – SSP-PB, CPF: 094.972.584-61, residente na comunidade Umburana, Zona Rural de Jericó – PB, CEP: 58830-000.
- **Vice-Presidente:** FRANCISCO LUIZ DE SOUSA, brasileiro, casado, agricultor, RG:1.907.510 – SSP-PB, CPF: 020.077.584-74, residente na comunidade Umburana, Zona Rural de Jericó – PB, CEP: 58830-000.
- **Secretária:** VANELCI VIEIRA DA SILVA, brasileira, solteira, agricultora, RG: 2.988.590 – SSP-PB, CPF: 067.437.624-23, residente na comunidade Umburana, Zona Rural de Jericó – PB, CEP: 58830-000.
- **1º Tesoureiro:** FERREIRA BENICIO, brasileiro, casado, agricultor, RG: 1.774.021 – SSP-PB, CPF: 928.352.444-68, residente na comunidade Umburana, Zona Rural de Jericó – PB, CEP: 58830-000.
- **2º Tesoureiro:** JOSÉ BENICIO FILHO, brasileiro, casado, agricultor, RG: 1.499.952 – SSP-PB, CPF: 449.155.004-20, residente na comunidade Umburana, Zona Rural de Jericó – PB, CEP: 58830-000.
- **Diretor Cultural:** FRANCISCO JOSÉ DE SOUSA, brasileiro, solteiro, agricultor, RG: 2.553979 – SSP-PB, CPF: 036.543.004-80, residente na comunidade Umburana, Zona Rural de Jericó – PB, CEP: 58830-000.
- **Diretor de Comunicação Social:** LUIZ FRANCISCO DA SILVA, brasileiro, casado, agricultor, RG: 5.249.971 – SSP-PB, CPF: 028.175.564-70, residente na comunidade Umburana, Zona Rural de Jericó – PB, CEP: 58830-000.
- **Diretor de Patrimônio:** FRANCÉLIO BENICIO DA SILVA, brasileiro, solteiro, agricultor, RG: 3.443.136 – SSP-PB, CPF: 089.359.724-44, residente na comunidade Umburana, Zona Rural de Jericó – PB, CEP: 58830-000.
- **Membro Suplente:** LOURANDY DA SILVA PAIXÃO, brasileiro, casado, agricultor, RG: 1.913.307 – SSP-PB, CPF: 019.194.294-41, residente na comunidade Umburana, Zona Rural de Jericó – PB, CEP: 58830-000.

**ASSOCIAÇÃO COMUNITARIA DE RÁDIO DIFUSÃO DE UMBURANA, GANGORRA E
VERTENTES – ASCORDUGVE
CNPJ: 09.534.576/0001-03**

Conselho Fiscal

- **Presidente:** MARIA DE FATIMA SOUSA DA SILVA, brasileira, solteira, agricultora, RG: 3.364.943 – SSP-PB, CPF: 075.437.854-39, residente na comunidade Umburana, Zona Rural de Jericó – PB, CEP: 58830-000.
- **Secretário:** ANTONIO MANOEL DE SOUSA FILHO, brasileiro, solteiro, agricultor, RG: 3.540.006 – SSP-PB, CPF: 083.826.414-07
- **Membro:** SILVANIRA LINDALVA DE SOUSA, brasileira, casada, agricultora, RG: 1.478.507 – SSP-PB, CPF: 910.494.904-87, residente na comunidade Umburana, Zona Rural de Jericó – PB, CEP: 58830-000.
- **Membro Suplente:** FRANCISCA DANTAS DA SILVA, brasileira, solteira, agricultora, RG: 2.520.518 – SSP-PB, CPF: 028.608.224-10, residente na comunidade Umburana, Zona Rural de Jericó – PB, CEP: 58830-000.

Jericó – PB, em 03 de Junho de 2009.

Wireslan Ferreira de Araújo

Wireslan Ferreira de Araújo

Presidente

CPF: 094.972.584-61 e RG: 3.443.313-SSP-PB

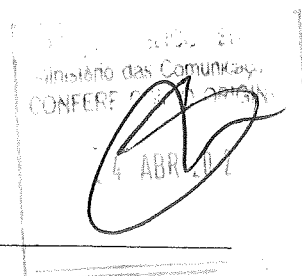

**ASSOCIAÇÃO COMUNITARIA DE RÁDIODIFUSÃO DE UMBURANA, GANGORRA E VERTENTES –
ASCORDUGVE
CNPJ: 09.534.576/0001-03**

36
a'

DECLARAÇÃO

Eu, **WIRESLAN FERREIRA DE ARAÚJO**, brasileiro, solteiro, agricultor, Presidente da **ASSOCIAÇÃO COMUNITARIA DE RÁDIODIFUSÃO DE UMBURANA, GANGORRA E VERTENTES – ASCORDUGVE**, portador do RG:3.443.313 – SSP-PB, CPF: 094.972.584-61, declaro, para fins de direito, junto à Secretaria de Comunicação Eletrônica do Ministério das Comunicações, especialmente para obtenção de licença para execução de Serviços de Radiodifusão Comunitária, estar de acordo com a legislação vigente (Lei nº 9.612/98, Decreto nº 2.615/98, Portaria Ministerial nº 103 e Norma Complementar nº1/2004, alterada pela Portaria nº 436 de 10 de Outubro de 2005), comprometendo-me ao fiel cumprimento das normas e princípios estabelecidos para as rádios Comunitárias.

Jericó – PB, em 03 de Junho de 2009.

wireslan ferreira de Araújo

Wireslan Ferreira de Araújo
Presidente

CPF: 094.972.584-61 e RG: 3.443.313-SSP-PB

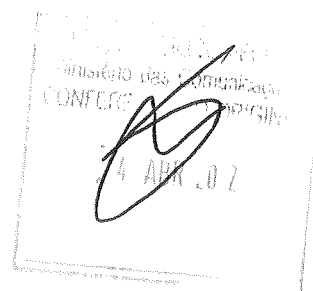

ASSOCIAÇÃO COMUNITARIA DE RÁDIODIFUSÃO DE UMBURANA, GANGORRA E VERTENTES –
ASCORDUGVE
CNPJ: 09.534.576/0001-03

37

0

DECLARAÇÃO

Eu, JOSÉ BENICIO FILHO, brasileiro, casado, agricultor, 2º Tesoureiro da ASSOCIAÇÃO COMUNITARIA DE RÁDIODIFUSÃO DE UMBURANA, GANGORRA E VERTENTES – ASCORDUGVE, portador do RG: 1.499.952 – SSP-PB, CPF: 449.155.004-20, declaro, para fins de direito, junto à Secretaria de Comunicação Eletrônica do Ministério das Comunicações, especialmente para obtenção de licença para execução de Serviços de Radiodifusão Comunitária, estar de acordo com a legislação vigente (Lei nº 9.612/98, Decreto nº 2.615/98, Portaria Ministerial nº 103 e Norma Complementar nº1/2004, alterada pela Portaria nº 436 de 10 de Outubro de 2005), comprometendo-me ao fiel cumprimento das normas e princípios estabelecidos para as rádios Comunitárias.

Jericó – PB, em 03 de Junho de 2009.

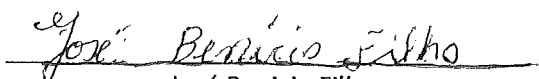
José Benício Filho
2º Tesoureiro
CPF: 449.155.004-20 e RG: 1.499.952-SSP-PB

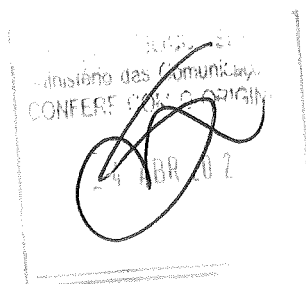

**ASSOCIAÇÃO COMUNITARIA DE RÁDIODIFUSÃO DE UMBURANA, GANGORRA E VERTENTES –
ASCORDUGVE
CNPJ: 09.534.576/0001-03**

38

9

DECLARAÇÃO

Eu, **JOSEME FERREIRA BENICIO**, brasileiro, casado, agricultor, **1º Tesoureiro** da **ASSOCIAÇÃO COMUNITARIA DE RÁDIODIFUSÃO DE UMBURANA, GANGORRA E VERTENTES – ASCORDUGVE**, portador do RG: 1.774.021 – SSP-PB, CPF: 928.352.444-68, declaro, para fins de direito, junto à Secretaria de Comunicação Eletrônica do Ministério das Comunicações, especialmente para obtenção de licença para execução de Serviços de Radiodifusão Comunitária, estar de acordo com a legislação vigente (Lei nº 9.612/98, Decreto nº 2.615/98, Portaria Ministerial nº 103 e Norma Complementar nº1/2004, alterada pela Portaria nº 436 de 10 de Outubro de 2005), comprometendo-me ao fiel cumprimento das normas e princípios estabelecidos para as rádios Comunitárias.

Jericó – PB, em 03 de Junho de 2009.

JOSEME F. BENICIO

Joseme Ferreira Benicio

1º Tesoureiro

CPF: 928.352.444-68 e RG: 1.774.021-SSP-PB

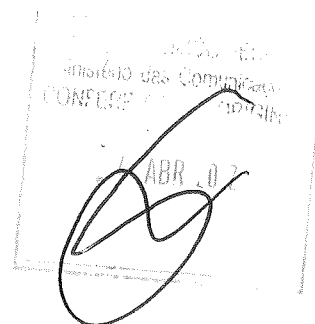

**ASSOCIAÇÃO COMUNITARIA DE RÁDIODIFUSÃO DE UMBURANA, GANGORRA E VERTENTES –
ASCORDUGVE
CNPJ: 09.534.576/0001-03**

39
C

DECLARAÇÃO

Eu, **VANELCI VIEIRA DA SILVA**, brasileira, solteira, agricultora, **Secretária** da **ASSOCIAÇÃO COMUNITARIA DE RÁDIODIFUSÃO DE UMBURANA, GANGORRA E VERTENTES – ASCORDUGVE**, portador do RG: 2.988.590 – SSP-PB, CPF: 067.437.624-23, declaro, para fins de direito, junto à Secretaria de Comunicação Eletrônica do Ministério das Comunicações, especialmente para obtenção de licença para execução de Serviços de Radiodifusão Comunitária, estar de acordo com a legislação vigente (Lei nº 9.612/98, Decreto nº 2.615/98, Portaria Ministerial nº 103 e Norma Complementar nº1/2004, alterada pela Portaria nº 436 de 10 de Outubro de 2005), comprometendo-me ao fiel cumprimento das normas e princípios estabelecidos para as rádios Comunitárias.

Jericó – PB, em 03 de Junho de 2009.

Vanelci Vieira da Silva

Vanelci Vieira da Silva

Secretária

CPF: 067.437.624-23 e RG: 2.988.590-SSP-PB

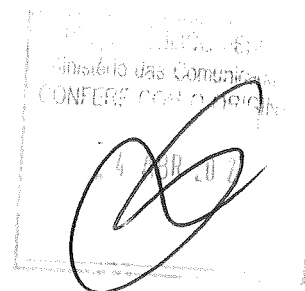

**ASSOCIAÇÃO COMUNITARIA DE RÁDIODIFUSÃO DE UMBURANA, GANGORRA E VERTENTES –
ASCORDUGVE
CNPJ: 09.534.576/0001-03**

110
9

DECLARAÇÃO

Eu, **FRANCISCO LUIZ DE SOUSA**, brasileiro, casado, agricultor, Vice-Presidente da **ASSOCIAÇÃO COMUNITARIA DE RÁDIODIFUSÃO DE UMBURANA, GANGORRA E VERTENTES – ASCORDUGVE**, portador do RG:1.907.510 – SSP-PB, CPF: 020.077.584-74, declaro, para fins de direito, junto à Secretaria de Comunicação Eletrônica do Ministério das Comunicações, especialmente para obtenção de licença para execução de Serviços de Radiodifusão Comunitária, estar de acordo com a legislação vigente (Lei nº 9.612/98, Decreto nº 2.615/98, Portaria Ministerial nº 103 e Norma Complementar nº1/2004, alterada pela Portaria nº 436 de 10 de Outubro de 2005), comprometendo-me ao fiel cumprimento das normas e princípios estabelecidos para as rádios Comunitárias.

Jericó – PB, em 03 de Junho de 2009.

Francisco Luiz de Sousa

Francisco Luiz de Sousa

Vice-Presidente

CPF: 020.077.584-74 e RG: 1.907.510-SSP-PB

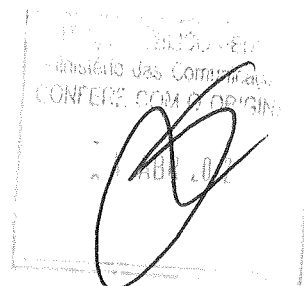

**ASSOCIAÇÃO COMUNITARIA DE RÁDIODIFUSÃO DE UMBURANA, GANGORRA E VERTENTES –
ASCORDUGVE
CNPJ: 09.534.576/0001-03**

61
8

DECLARAÇÃO

Eu, **FRANCISCO JOSÉ DE SOUSA**, brasileiro, solteiro, agricultor, **Diretor Cultural** da **ASSOCIAÇÃO COMUNITARIA DE RÁDIODIFUSÃO DE UMBURANA, GANGORRA E VERTENTES – ASCORDUGVE**, portador do RG: 2.553979 – SSP-PB, CPF: 036.543.004-80, declaro, para fins de direito, junto à Secretaria de Comunicação Eletrônica do Ministério das Comunicações, especialmente para obtenção de licença para execução de Serviços de Radiodifusão Comunitária, estar de acordo com a legislação vigente (Lei nº 9.612/98, Decreto nº 2.615/98, Portaria Ministerial nº 103 e Norma Complementar nº1/2004, alterada pela Portaria nº 476 de 10 de Outubro de 2005), comprometendo-me ao fiel cumprimento das normas e princípios estabelecidos para as rádios Comunitárias.

Jericó – PB, em 03 de Junho de 2009.

FRANCISCO JOSÉ DE SOUSA

Francisco José de Sousa

Diretor Cultural

CPF: 036.543.004-80 e RG: 2.553979-SSP-PB

Ministério das Comunicações
CONFERE COM O ORIGINAL
14 JUN 2009

42
8

DECLARAÇÃO

Eu, **LUIZ FRANCISCO DA SILVA**, brasileiro, casado, agricultor, **Diretor de Comunicação Social** da **ASSOCIAÇÃO COMUNITARIA DE RÁDIODIFUSÃO DE UMBURANA, GANGORRA E VERTENTES – ASCORDUGVE**, portador do RG: 5.249.971 – SSP-PB, CPF: 028.175.564-70, declaro, para fins de direito, junto à Secretaria de Comunicação Eletrônica do Ministério das Comunicações, especialmente para obtenção de licença para execução de Serviços de Radiodifusão Comunitária, estar de acordo com a legislação vigente (Lei nº 9.612/98, Decreto nº 2.615/98, Portaria Ministerial nº 103 e Norma Complementar nº1/2004, alterada pela Portaria nº 436 de 10 de Outubro de 2005), comprometendo-me ao fiel cumprimento das normas e princípios estabelecidos para as rádios Comunitárias.

Jericó – PB, em 03 de Junho de 2009.

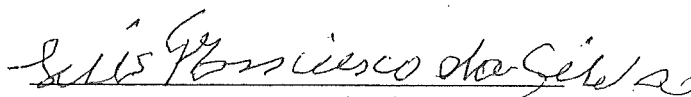

Luiz Francisco da Silva
Diretor de Comunicação Social
CPF: 028.175.564-70 e RG: 5.249.971-SSP-PB

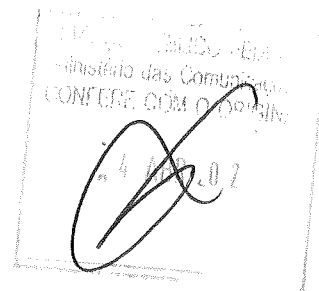

**ASSOCIAÇÃO COMUNITARIA DE RÁDIODIFUSÃO DE UMBURANA, GANGORRA E VERTENTES –
ASCORDUGVE
CNPJ: 09.534.576/0001-03**

43
e

DECLARAÇÃO

Eu, **FRANCÉLIO BENICIO DA SILVA**, brasileiro, solteiro, agricultor, **Diretor de Patrimônio** da **ASSOCIAÇÃO COMUNITARIA DE RÁDIODIFUSÃO DE UMBURANA, GANGORRA E VERTENTES – ASCORDUGVE**, portador do RG: 3.443.136 – SSP-PB, CPF: 089.359.724-44, declaro, para fins de direito, junto à Secretaria de Comunicação Eletrônica do Ministério das Comunicações, especialmente para obtenção de licença para execução de Serviços de Radiodifusão Comunitária, estar de acordo com a legislação vigente (Lei nº 9.612/98, Decreto nº 2.615/98, Portaria Ministerial nº 103 e Norma Complementar nº1/2004, alterada pela Portaria nº 436 de 10 de Outubro de 2005), comprometendo-me ao fiel cumprimento das normas e princípios estabelecidos para as rádios Comunitárias.

Jericó – PB, em 03 de Junho de 2009.

Francélio Benício da Silva.

Francélio Benício da Silva
Diretor de Patrimônio
CPF: 089.359.724-44 e RG: 3.443.136-SSP-PB

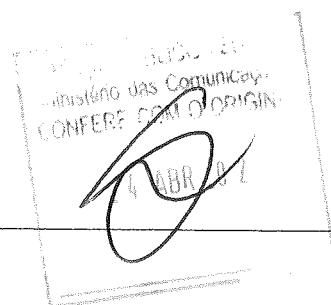

**ASSOCIAÇÃO COMUNITARIA DE RÁDIODIFUSÃO DE UMBURANA, GANGORRA E VERTENTES –
ASCORDUGVE
CNPJ: 09.534.576/0001-03**

DECLARAÇÃO

Eu, **LOURANDY DA SILVA PAIXÃO**, brasileiro, casado, agricultor, **Membro Suplente** da **ASSOCIAÇÃO COMUNITARIA DE RÁDIODIFUSÃO DE UMBURANA, GANGORRA E VERTENTES – ASCORDUGVE**, portador do RG: 1.913.307 – SSP-PB, CPF: 019.194.294-41, declaro, para fins de direito, junto à Secretaria de Comunicação Eletrônica do Ministério das Comunicações, especialmente para obtenção de licença para execução de Serviços de Radiodifusão Comunitária, estar de acordo com a legislação vigente (Lei nº 9.612/98, Decreto nº 2.615/98, Portaria Ministerial nº 103 e Norma Complementar nº1/2004, alterada pela Portaria nº 436 de 10 de Outubro de 2005), comprometendo-me ao fiel cumprimento das normas e princípios estabelecidos para as rádios Comunitárias.

Jericó – PB, em 03 de Junho de 2009.

Lourandy da Silva Paixão

Lourandy da Silva Paixão

Membro Suplente

CPF: 019.194.294-41 e RG: 1.913.307-SSP-PB

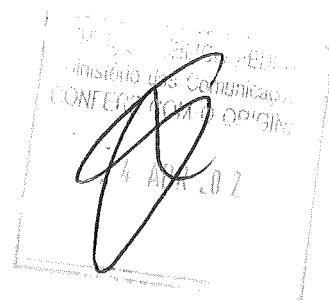

**ASSOCIAÇÃO COMUNITARIA DE RÁDIODIFUSÃO DE UMBURANA, GANGORRA E VERTENTES –
ASCORDUGVE
CNPJ: 09.534.576/0001-03**

45
0

DECLARAÇÃO

Eu, **MARIA DE FATIMA SOUSA DA SILVA**, brasileira, solteira, agricultora, **Presidente do Conselho Fiscal** da **ASSOCIAÇÃO COMUNITARIA DE RÁDIODIFUSÃO DE UMBURANA, GANGORRA E VERTENTES – ASCORDUGVE**, portadora do RG: 3.364.943 – SSP-PB, CPF: 075.437.854-39, declaro, para fins de direito, junto à Secretaria de Comunicação Eletrônica do Ministério das Comunicações, especialmente para obtenção de licença para execução de Serviços de Radiodifusão Comunitária, estar de acordo com a legislação vigente (Lei nº 9.612/98, Decreto nº 2.615/98, Portaria Ministerial nº 103 e Norma Complementar nº1/2004, alterada pela Portaria nº 436 de 10 de Outubro de 2005), comprometendo-me ao fiel cumprimento das normas e princípios estabelecidos para as rádios Comunitárias.

Jericó – PB, em 03 de Junho de 2009.

Maria de Fátima de Sousa Silva
Maria de Fátima Sousa da Silva
Presidente do Conselho Fiscal
CPF: 075.437.854-39 e RG: 3.364.943-SSP-PB

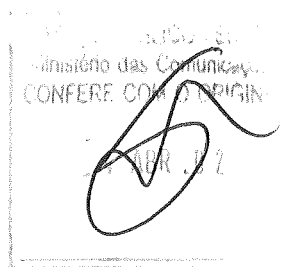

**ASSOCIAÇÃO COMUNITARIA DE RÁDIODIFUSÃO DE UMBURANA, GANGORRA E VERTENTES –
ASCORDUGVE
CNPJ: 09.534.576/0001-03**

DECLARAÇÃO

Eu, **ANTONIO MANOEL DE SOUSA FILHO**, brasileiro, solteiro, agricultor, **Secretário do Conselho Fiscal** da **ASSOCIAÇÃO COMUNITARIA DE RÁDIODIFUSÃO DE UMBURANA, GANGORRA E VERTENTES – ASCORDUGVE**, portador do RG: 3.540.006 – SSP-PB, CPF: 083.826.414-07, declaro, para fins de direito, junto à Secretaria de Comunicação Eletrônica do Ministério das Comunicações, especialmente para obtenção de licença para execução de Serviços de Radiodifusão Comunitária, estar de acordo com a legislação vigente (Lei nº 9.612/98, Decreto nº 2.615/98, Portaria Ministerial nº 103 e Norma Complementar nº1/2004, alterada pela Portaria nº 436 de 10 de Outubro de 2005), comprometendo-me ao fiel cumprimento das normas e princípios estabelecidos para as rádios Comunitárias.

Jericó – PB, em 03 de Junho de 2009.

Antonio Manoel de Sousa Filho

Antonio Manoel de Sousa Filho

Secretário do Conselho Fiscal

CPF: 083.826.414-07 e RG: 3.540.006-SSP-PB

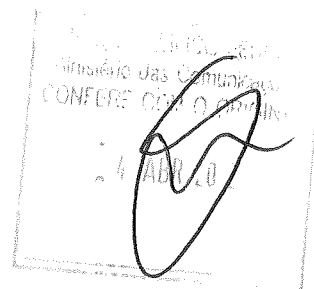

ASSOCIAÇÃO COMUNITARIA DE RÁDIODIFUSÃO DE UMBURANA, GANGORRA E VERTENTES –
ASCORDUGVE
CNPJ: 09.534.576/0001-03

47
8

DECLARAÇÃO

Eu, **SILVANIRA LINDALVA DE SOUSA**, brasileira, casada, agricultora, **Membro do Conselho Fiscal** da **ASSOCIAÇÃO COMUNITARIA DE RÁDIODIFUSÃO DE UMBURANA, GANGORRA E VERTENTES – ASCORDUGVE**, portadora do RG: 1.478.507 – SSP-PB, CPF: 910.494.904-87, declaro, para fins de direito, junto à Secretaria de Comunicação Eletrônica do Ministério das Comunicações, especialmente para obtenção de licença para execução de Serviços de Radiodifusão Comunitária, estar de acordo com a legislação vigente (Lei nº 9.612/98, Decreto nº 2.615/98, Portaria Ministerial nº 103 e Norma Complementar nº1/2004, alterada pela Portaria nº 436 de 10 de Outubro de 2005), comprometendo-me ao fiel cumprimento das normas e princípios estabelecidos para as rádios Comunitárias.

Jericó – PB, em 03 de Junho de 2009.

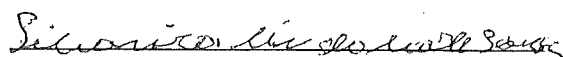

Silvanira Lindalva de Sousa
Membro do Conselho Fiscal
CPF: 910.494.904-87 e RG: 1.478.507-SSP-PB

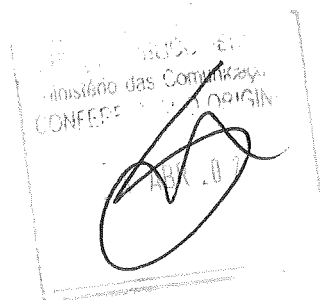

**ASSOCIAÇÃO COMUNITARIA DE RÁDIODIFUSÃO DE UMBURANA, GANGORRA E VERTENTES –
ASCORDUGVE
CNPJ: 09.534.576/0001-03**

98
0

DECLARAÇÃO

Eu, **FRANCISCA DANTAS DA SILVA**, brasileira, solteira, agricultora, **Membro Suplente do Conselho Fiscal** da **ASSOCIAÇÃO COMUNITARIA DE RÁDIODIFUSÃO DE UMBURANA, GANGORRA E VERTENTES – ASCORDUGVE**, portadora do RG: 2.520.518 – SSP-PB, CPF: 028.608.224-10, declaro, para fins de direito, junto à Secretaria de Comunicação Eletrônica do Ministério das Comunicações, especialmente para obtenção de licença para execução de Serviços de Radiodifusão Comunitária, estar de acordo com a legislação vigente (Lei nº 9.612/98, Decreto nº 2.615/98, Portaria Ministerial nº 103 e Norma Complementar nº1/2004, alterada pela Portaria nº 436 de 10 de Outubro de 2005), comprometendo-me ao fiel cumprimento das normas e princípios estabelecidos para as rádios Comunitárias.

Jericó – PB, em 03 de Junho de 2009.

Francisca Dantas da Silva

Francisca Dantas da Silva
Membro Suplente do Conselho Fiscal
CPF: 028.608.224-10 e RG: 2.520.518-SSP-PB

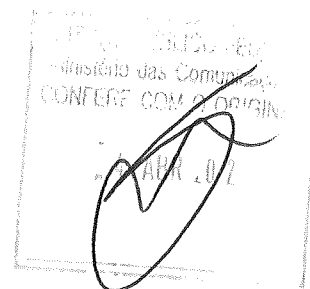

**ASSOCIAÇÃO COMUNITARIA DE RÁDIODIFUSÃO DE UMBURANA, GANGORRA
E VERTENTES – ASCORDUGVE
CNPJ: 09.534.576/0001-03**

49
C/

DECLARAÇÃO

Eu, **WIRESLAN FERREIRA DE ARAÚJO**, brasileiro, solteiro, agricultor, Presidente da **ASSOCIAÇÃO COMUNITARIA DE RÁDIODIFUSÃO DE UMBURANA, GANGORRA E VERTENTES – ASCORDUGVE**, portador do RG:3.443.313 – SSP-PB, CPF: 094.972.584-61, declaro, para fins de direito, junto à Secretaria de Comunicação Eletrônica do Ministério das Comunicações, especialmente para obtenção de licença para execução de Serviços de Radiodifusão Comunitária, que em atendimento a legislação vigente (Lei nº 9.612/98, Decreto nº 2.615/98, Portaria Ministerial nº 103 e Norma Complementar nº1/2004, alterada pela Portaria nº 436 de 10 de Outubro de 2005), que a entidade supra citada não é prestadora de qualquer modalidade de serviço de radiodifusão, inclusive comunitária, ou de qualquer serviço de distribuição de sinais de televisão mediante assinatura, bem como, não tem como integrantes de seu quadro diretivo ou de associados, pessoas que, nestas condições, participem de outra entidade detentora de outorga para execução de qualquer dos serviços mencionados.

Jericó – PB, em 03 de Junho de 2009.

Wireslan Ferreira de Araújo

Wireslan Ferreira de Araújo

Presidente

CPF: 094.972.584-61 e RG: 3.443.313-SSP-PB

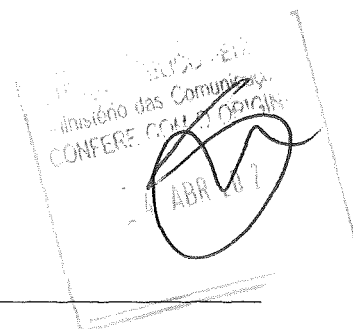

50
d

DECLARAÇÃO

Eu, **WIRESLAN FERREIRA DE ARAÚJO**, brasileiro, solteiro, agricultor, Presidente da **ASSOCIAÇÃO COMUNITARIA DE RÁDIODIFUSÃO DE UMBURANA, GANGORRA E VERTENTES – ASCORDUGVE**, portador do RG:3.443.313 – SSP-PB, CPF: 094.972.584-61, declaro, para fins de direito, junto à Secretaria de Comunicação Eletrônica do Ministério das Comunicações, especialmente para obtenção de licença para execução de Serviços de Radiodifusão Comunitária, que em atendimento à legislação vigente (Lei nº 9.612/98, Decreto nº 2.615/98, Portaria Ministerial nº 103 e Norma Complementar nº1/2004, alterada pela Portaria nº 436 de 10 de Outubro de 2005) que a entidade supra citada, de acordo com deliberação de Assembléia Geral, resolveu nomear a emissora de **Educativa FM**, inclusive constituindo o se Conselho Comunitário de Acompanhamento e Controle Social da Rádio Comunitária.

Jericó – PB, em 03 de Junho de 2009.

Wireslan Ferreira de Araújo

Wireslan Ferreira de Araújo

Presidente

CPF: 094.972.584-61 e RG: 3.443.313-SSP-PB

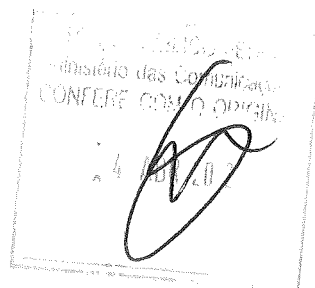

ASSOCIAÇÃO COMUNITARIA DE RÁDIODIFUSÃO DE UMBURANA, GANGORRA
E VERTENTES –ASCORDUGVE
CNPJ: 09.534.576/0001-03

DECLARAÇÃO

Eu, **WIRESLAN FERREIRA DE ARAÚJO**, brasileiro, solteiro, agricultor, Presidente da **ASSOCIAÇÃO COMUNITARIA DE RÁDIODIFUSÃO DE UMBURANA, GANGORRA E VERTENTES – ASCORDUGVE**, portador do RG:3.443.313 – SSP-PB, CPF: 094.972.584-61, declaro, para fins de direito, junto à Secretaria de Comunicação Eletrônica do Ministério das Comunicações, especialmente para obtenção de licença para execução de Serviços de Radiodifusão Comunitária, estar de acordo com a legislação vigente (Lei nº 9.612/98, Decreto nº 2.615/98, Portaria Ministerial nº 103 e Norma Complementar nº1/2004, alterada pela Portaria nº 436 de 10 de Outubro de 2005), em particular ao que dispõe o subitem 18.2.7.1 ou 18.2.7.1.1 da Norma Complementar nº 1/2004, de que a cota do terreno (solo), no local de instalação do sistema irradiante, não é superior a trinta metros, com relação à cota de qualquer ponto do terreno no raio de 1Km em torno do local do sistema irradiante pretendido pela entidade supra citada.

Jericó – PB, em 03 de Junho de 2009.

Wireslan Ferreira de Araújo

Wireslan Ferreira de Araújo

Presidente

CPF: 094.972.584-61 e RG: 3.443.313-SSP-PB

Ministério das Comunicações
CONFERE COM O ORIGINAL

52
d

DECLARAÇÃO

Eu, **WIRESLAN FERREIRA DE ARAÚJO**, brasileiro, solteiro, agricultor, Presidente da **ASSOCIAÇÃO COMUNITARIA DE RÁDIODIFUSÃO DE UMBURANA, GANGORRA E VERTENTES – ASCORDUGVE**, portador do RG:3.443.313 – SSP-PB, CPF: 094.972.584-61, declaro, para fins de direito, junto à Secretaria de Comunicação Eletrônica do Ministério das Comunicações, as coordenadas geográficas GPS-SAD69, **00° 33' 09" S** de latitude e **34° 48' 25" W** de longitude, onde pretende instalar o sistema irradiante de sua estação, no endereço da sede da entidade que está localizada na Comunidade Umburana, Zona Rural, Jericó – PB, CEP: 58.830-000.

Jericó – PB, em 03 de Junho de 2009.

Wireslan Ferreira de Araújo

Wireslan Ferreira de Araújo
Presidente

CPF: 094.972.584-61 e RG: 3.443.313-SSP-PB

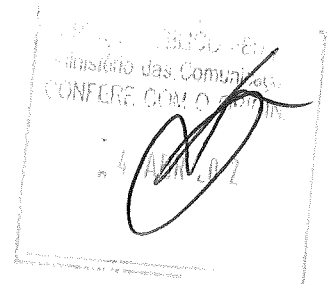

53
0

DECLARAÇÃO

Eu, **WIRESLAN FERREIRA DE ARAÚJO**, brasileiro, solteiro, agricultor, Presidente da **ASSOCIAÇÃO COMUNITARIA DE RÁDIODIFUSÃO DE UMBURANA, GANGORRA E VERTENTES – ASCORDUGVE**, portador do RG:3.443.313 – SSP-PB, CPF: 094.972.584-61, declaro, para fins de direito, junto à Secretaria de Comunicação Eletrônica do Ministério das Comunicações, especialmente para obtenção de licença para execução de Serviços de Radiodifusão Comunitária, que em atendimento à legislação vigente (Lei nº 9.612/98, Decreto nº 2.615/98, Portaria Ministerial nº 103 e Norma Complementar nº1/2004, alterada pela Portaria nº 436 de 10 de Outubro de 2005) que a entidade supra citada, caso selecionada, apresentará Projeto Técnico de acordo com as disposições da Norma Complementar nº 1/2004.

Jericó – PB, em 03 de Junho de 2009.

Wireslan Ferreira de Araújo
Wireslan Ferreira de Araújo
Presidente
CPF: 094.972.584-61 e RG: 3.443.313-SSP-PB

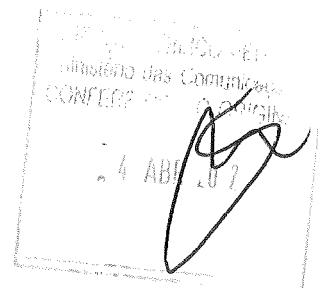

23/06/2009 - BANCO DO BRASIL - 11:03:13
058517818 OUIDORIA BB 0800 729 5678 0136

94
6

COMPROVANTE DE DEPOSITO EM CONTA CORRENTE
EM DINHEIRO

CLIENTE: TFT TRANSF FINANC TESOIRO

DATA 23/06/2009
VALOR DINHEIRO 20,00
VALOR TOTAL 20,00

IDENTIFICADOR 1: 4.100.030.000.118.822 0
IDENTIFICADOR 2: 09.534.576/0001 03

NR. AUTENTICACAO 3.284.321.F2B.E9D.FCA

Ministério das Comunicações
CONFERE COM O ORIGINAL
4 MAR 2009

ASSOCIAÇÃO COMUNITARIA DE RÁDIODIFUSÃO DE UMBURANA,
GANGORRA E VERTENTES –ASCORDUGVE
CNPJ: 09.534.576/0001-03

55
e

DECLARAÇÃO

EU, **WIRESLAN FERREIRA DE ARAÚJO**, brasileiro, solteiro, agricultor, Presidente da **ASSOCIAÇÃO COMUNITARIA DE RÁDIODIFUSÃO DE UMBURANA, GANGORRA E VERTENTES – ASCORDUGVE**, portador do RG:3.443.313 – SSP-PB, CPF: 094.972.584-61, declaro, para fins de direito, junto à Secretaria de Comunicação Eletrônica do Ministério das Comunicações, especialmente para obtenção de licença para execução de Serviços de Radiodifusão Comunitária, quem em atendimento à legislação vigente (Lei nº 9.612/98, Decreto nº 2.615/98, Portaria Ministerial nº 103 e Norma Complementar nº1/2004, alterada pela Portaria nº 436 de 10 de Outubro de 2005), que a soma das manifestações individuais apresentada é de 53 (Cinquenta e três).

Jericó – PB, em 23 de Junho de 2009.

Wireslan Ferreira de Araújo

Wireslan Ferreira de Araújo
Presidente

CPF: 094.972.584-61 e RG: 3.443.313-SSP-PB

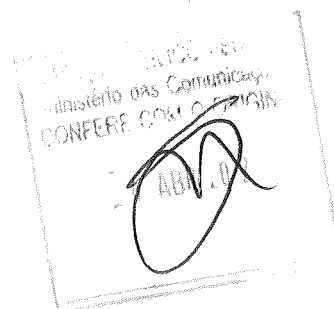

MANIFESTAÇÃO DE APOIO INDIVIDUAL

Ep
cr

José Carlos de Oliveira
portador da carteira de identidade nº 1.153.537 residente
na sítio varzea dos cavalo, na
cidade de Jericó – PB, CEP: 58.830-000, vem, nos termos de que trata o subitem 7.2.4
da Norma Complementar nº 1/2004, demonstrar o seu total apoio à iniciativa da
**ASSOCIAÇÃO COMUNITARIA DE RÁDIODIFUSÃO DE UMBURANA, GANGORRA E VERTENTES –
ASCORDUGVE**, que tem por interesse executar o Serviço de Radiodifusão Comunitária.

Afirmo ainda que a minha residência se situa na área pretendida para a prestação do
Serviço.

Jericó – PB, em 15 de Julho de 2009.

José Carlos de Oliveira

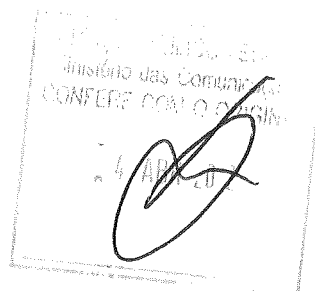

MANIFESÇÃO DE APOIO INDIVIDUAL

92
9

MARIA AUDENIZA DA SILVA
portador da carteira de identidade nº 2839520 residente
na COMUNIDADE VERTENTES, na
cidade de Jericó – PB, CEP: 58.830-000, vem, nos termos de que trata o subitem 7.2.4
da Norma Complementar nº 1/2004, demonstrar o seu total apoio à iniciativa da
**ASSOCIAÇÃO COMUNITARIA DE RÁDIODIFUSÃO DE UMBURANA, GANGORRA E VERTENTES –
ASCORDUGVE**, que tem por interesse executar o Serviço de Radiodifusão Comunitária.

Afirmo ainda que a minha residência se situa na área pretendida para a prestação do
Serviço.

Jericó – PB, em 15 de Julho de 2009.

Maria Audeniza da Silva.

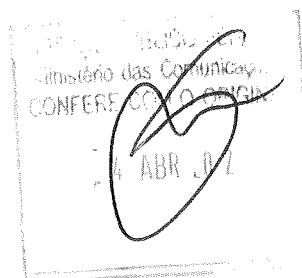

MANIFESÇÃO DE APOIO INDIVIDUAL

58
01

Judeley Monteiro de Andrade
portador da carteira de identidade nº 2703939 residente
na Rajada, na
cidade de Jericó – PB, CEP: 58.830-000, vem, nos termos de que trata o subitem 7.2.4
da Norma Complementar nº 1/2004, demonstrar o seu total apoio à iniciativa da
**ASSOCIAÇÃO COMUNITARIA DE RÁDIODIFUSÃO DE UMBURANA, GANGORRA E VERTENTES –
ASCORDUGVE**, que tem por interesse executar o Serviço de Radiodifusão Comunitária.

Afirmo ainda que a minha residência se situa na área pretendida para a prestação do
Serviço.

Jericó – PB, em 15 de Julho de 2009.

Judeley Monteiro de Andrade

Ministério das Comunicações
CONFERE COM O ASSIN:
4 ABR 2009

MANIFESTAÇÃO DE APOIO INDIVIDUAL

59
0

MARIA JOSE AUGUSTO DA SILVA BARBOSA
portador da carteira de identidade nº 1 014.892 - SSP PB residente na RUA FRANCISCO BASILIO DA SILVA - N.º 28, na cidade de Jericó – PB, CEP: 58.830-000, vem, nos termos de que trata o subitem 7.2.4 da Norma Complementar nº 1/2004, demonstrar o seu total apoio à iniciativa da **ASSOCIAÇÃO COMUNITARIA DE RÁDIO-DIFUSÃO DE UMBURANA, GANGORRA E VERTENTES – ASCORDUGVE**, que tem por interesse executar o Serviço de Radiodifusão Comunitária.

Afirmo ainda que a minha residência se situa na área pretendida para a prestação do Serviço.

Jericó – PB, em 15 de Julho de 2009.

Maria José Augusto da Silva Barbosa

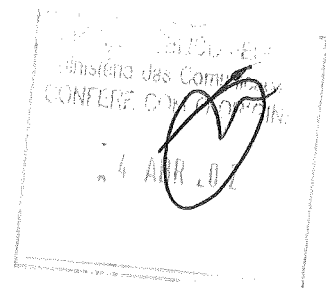

MANIFESÇÃO DE APOIO INDIVIDUAL

60
d

Maria Neuziêto de Oliveira Silva
portador da carteira de identidade nº 626744 residente
na Rua Joaquin Pereira da Silva, na
cidade de Jericó – PB, CEP: 58.830-000, vem, nos termos de que trata o subitem 7.2.4
da Norma Complementar nº 1/2004, demonstrar o seu total apoio à iniciativa da
**ASSOCIAÇÃO COMUNITARIA DE RÁDIODIFUSÃO DE UMBURANA, GANGORRA E VERTENTES –
ASCORDUGVE**, que tem por interesse executar o Serviço de Radiodifusão Comunitária.

Afirmo ainda que a minha residência se situa na área pretendida para a prestação do
Serviço.

Jericó – PB, em 15 de Julho de 2009.

Maria Neuziêto de Oliveira Silva

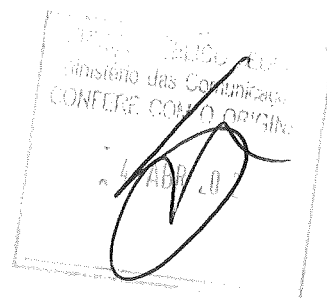

MANIFESÇÃO DE APOIO INDIVIDUAL

61
0

Ana Paula Figueiredo de Sousa
portador da carteira de identidade nº 2554982 592-PB residente
no sítio Bom Conselho, na
cidade de Jericó – PB, CEP: 58.830-000, vem, nos termos de que trata o subitem 7.2.4
da Norma Complementar nº 1/2004, demonstrar o seu total apoio à iniciativa da
**ASSOCIAÇÃO COMUNITARIA DE RÁDIODIFUSÃO DE UMBURANA, GANGORRA E VERTENTES –
ASCORDUGVE**, que tem por interesse executar o Serviço de Radiodifusão Comunitária.

Afirmo ainda que a minha residência se situa na área pretendida para a prestação do
Serviço.

Jericó – PB, em 15 de Julho de 2009.

Ana Paula Figueiredo de Sousa

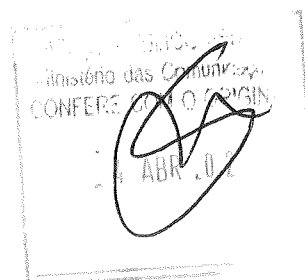

MANIFESTAÇÃO DE APOIO INDIVIDUAL

b2
o

Raimundo Cassiano de Figueiredo
portador da carteira de identidade nº 570.032 992-P13 residente
no sítio Boa Conselha, na
cidade de Jericó – PB, CEP: 58.830-000, vem, nos termos de que trata o subitem 7.2.4
da Norma Complementar nº 1/2004, demonstrar o seu total apoio à iniciativa da
**ASSOCIAÇÃO COMUNITARIA DE RÁDIO-DIFUSÃO DE UMBURANA, GANGORRA E VERTENTES –
ASCORDUGVE**, que tem por interesse executar o Serviço de Radiodifusão Comunitária.

Afirmo ainda que a minha residência se situa na área pretendida para a prestação do
Serviço.

Jericó – PB, em 15 de Julho de 2009.

Raimundo Cassiano de Figueiredo

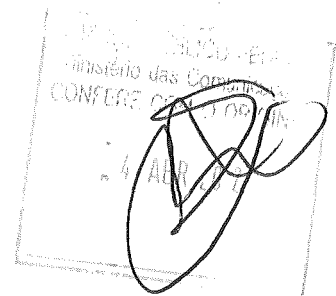

MANIFESTAÇÃO DE APOIO INDIVIDUAL

63
0

Tilda Sebastiana de Sousa Figueiredo
portador da carteira de identidade nº 1.328.140 559-PI3 residente
no Sítio Boa Conselha, na
cidade de Jericó – PB, CEP: 58.830-000, vem, nos termos de que trata o subitem 7.2.4
da Norma Complementar nº 1/2004, demonstrar o seu total apoio à iniciativa da
**ASSOCIAÇÃO COMUNITARIA DE RÁDIODIFUSÃO DE UMBURANA, GANGORRA E VERTENTES –
ASCORDUGVE**, que tem por interesse executar o Serviço de Radiodifusão Comunitária.

Afirmo ainda que a minha residência se situa na área pretendida para a prestação do
Serviço.

Jericó – PB, em 15 de Julho de 2009.

Tilda Sebastiana de S. Figueiredo

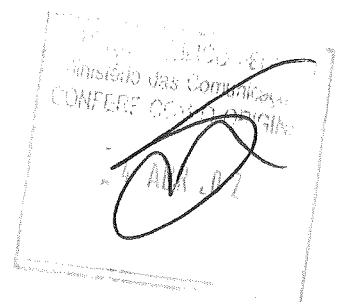

MANIFESTAÇÃO DE APOIO INDIVIDUAL

64
a

Genira Rita dos santos
portador da carteira de identidade nº 79.494.579 residente
na Rua Harmonio de Sousa Melo, 59, na
cidade de Jericó – PB, CEP: 58.830-000, vem, nos termos de que trata o subitem 7.2.4
da Norma Complementar nº 1/2004, demonstrar o seu total apoio à iniciativa da
**ASSOCIAÇÃO COMUNITARIA DE RÁDIODIFUSÃO DE UMBURANA, GANGORRA E VERTENTES –
ASCORDUGVE**, que tem por interesse executar o Serviço de Radiodifusão Comunitária.

Afirmo ainda que a minha residência se situa na área pretendida para a prestação do
Serviço.

Jericó – PB, em 15 de Julho de 2009.

Genira Rita dos santos

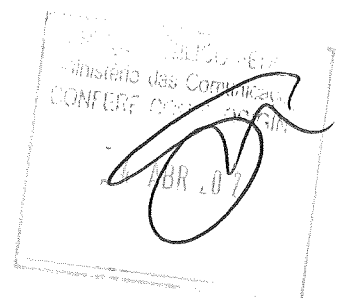

MANIFESTAÇÃO DE APOIO INDIVIDUAL

05
0

MARGARIDA MARIA FERREIRA

portador da carteira de identidade nº 39 75 864 residente na COMUNIDADE UMBURANA, na cidade de Jericó – PB, CEP: 58.830-000, vem, nos termos de que trata o subitem 7.2.4 da Norma Complementar nº 1/2004, demonstrar o seu total apoio à iniciativa da **ASSOCIAÇÃO COMUNITARIA DE RÁDIODIFUSÃO DE UMBURANA, GANGORRA E VERTENTES – ASCORDUGVE**, que tem por interesse executar o Serviço de Radiodifusão Comunitária.

Afirmo ainda que a minha residência se situa na área pretendida para a prestação do Serviço.

Jericó – PB, em 15 de Julho de 2009.

Margarida Maria Ferreira

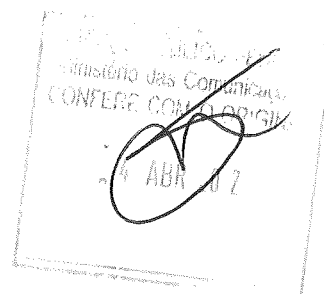

MANIFESTAÇÃO DE APOIO INDIVIDUAL

66
0

VANIA ALVES DE OLIVEIRA SILVA

portador da carteira de identidade nº 206 47 22 residente na COMUNIDADE DE VERTENTES, na cidade de Jericó – PB, CEP: 58.830-000, vem, nos termos de que trata o subitem 7.2.4 da Norma Complementar nº 1/2004, demonstrar o seu total apoio à iniciativa da **ASSOCIAÇÃO COMUNITARIA DE RÁDIODIFUSÃO DE UMBURANA, GANGORRA E VERTENTES – ASCORDUGVE**, que tem por interesse executar o Serviço de Radiodifusão Comunitária.

Afirmo ainda que a minha residência se situa na área pretendida para a prestação do Serviço.

Jericó – PB, em 15 de Julho de 2009.

Vania Alves de Oliveira Silva

RECIBO
Ministério das Comunicações
CONFERE

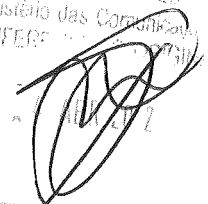

MANIFESTAÇÃO DE APOIO INDIVIDUAL

67

9

Marina do Rosario Ladeira de Sousa
portador da carteira de identidade nº 2497518 residente
na Rua: Evandina de Oliveira, na
cidade de Jericó – PB, CEP: 58.830-000, vem, nos termos de que trata o subitem 7.2.4
da Norma Complementar nº 1/2004, demonstrar o seu total apoio à iniciativa da
**ASSOCIAÇÃO COMUNITARIA DE RÁDIODIFUSÃO DE UMBURANA, GANGORRA E VERTENTES –
ASCORDUGVE**, que tem por interesse executar o Serviço de Radiodifusão Comunitária.

Afirmo ainda que a minha residência se situa na área pretendida para a prestação do
Serviço.

Jericó – PB, em 15 de Julho de 2009.

Marina do Rosario Ladeira de Sousa

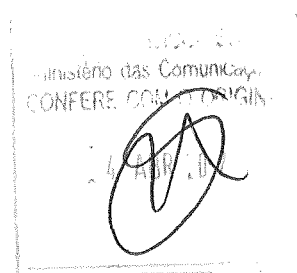

MANIFESÇÃO DE APOIO INDIVIDUAL

68
01

RALMILINDO LORESDÉ MUNIS

portador da carteira de identidade nº 'RG-1-371-283 residente na Sítio Vertentes, na cidade de Jericó – PB, CEP: 58.830-000, vem, nos termos de que trata o subitem 7.2.4 da Norma Complementar nº 1/2004, demonstrar o seu total apoio à iniciativa da **ASSOCIAÇÃO COMUNITARIA DE RÁDIODIFUSÃO DE UMBURANA, GANGORRA E VERTENTES – ASCORDUGVE**, que tem por interesse executar o Serviço de Radiodifusão Comunitária.

Afirmo ainda que a minha residência se situa na área pretendida para a prestação do Serviço.

Jericó – PB, em 15 de Julho de 2009.

Ralmilindo Loresdé Munis

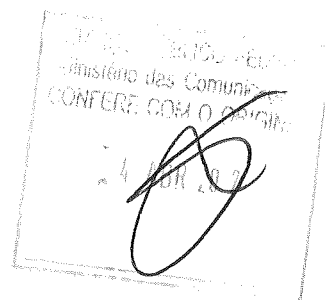

MANIFESÇÃO DE APOIO INDIVIDUAL

69
8

MARIA NECY DA SILVA LIMA
portador da carteira de identidade nº 34274.926-2 residente
na COMUNIDADE VERTENTES, na
cidade de Jericó – PB, CEP: 58.830-000, vem, nos termos de que trata o subitem 7.2.4
da Norma Complementar nº 1/2004, demonstrar o seu total apoio à iniciativa da
**ASSOCIAÇÃO COMUNITARIA DE RÁDIODIFUSÃO DE UMBURANA, GANGORRA E VERTENTES –
ASCORDUGVE**, que tem por interesse executar o Serviço de Radiodifusão Comunitária.

Afirmo ainda que a minha residência se situa na área pretendida para a prestação do
Serviço.

Jericó – PB, em 15 de Julho de 2009.

Maria Nacy da Silva Lima

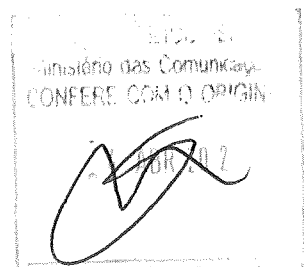

MANIFESTAÇÃO DE APOIO INDIVIDUAL

20
05

LUZIA FRANCISCA DA SILVA
portador da carteira de identidade nº 2444151 residente
na RUA MANOEL DE SOUSA PEDROSA 424, na
cidade de Jericó – PB, CEP: 58.830-000, vem, nos termos de que trata o subitem 7.2.4
da Norma Complementar nº 1/2004, demonstrar o seu total apoio à iniciativa da
**ASSOCIAÇÃO COMUNITARIA DE RÁDIODIFUSÃO DE UMBURANA, GANGORRA E VERTENTES –
ASCORDUGVE**, que tem por interesse executar o Serviço de Radiodifusão Comunitária.

Afirmo ainda que a minha residência se situa na área pretendida para a prestação do
Serviço.

Jericó – PB, em 15 de Julho de 2009.

Luzia Francisca da Silva

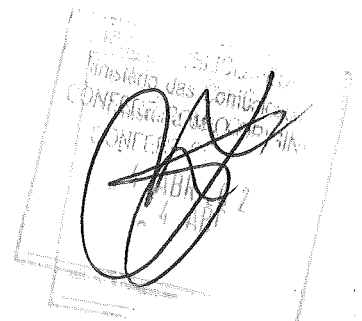

MANIFESTAÇÃO DE APOIO INDIVIDUAL

71
@

JUSCA ROMEIRA DA SILVA LIMA
portador da carteira de identidade nº 344360-4 residente
na RUA JOSÉ MESQUITA, na
cidade de Jericó – PB, CEP: 58.830-000, vem, nos termos de que trata o subitem 7.2.4
da Norma Complementar nº 1/2004, demonstrar o seu total apoio à iniciativa da
**ASSOCIAÇÃO COMUNITARIA DE RÁDIO DIFUSÃO DE UMBURANA, GANGORRA E VERTENTES –
ASCORDUGVE**, que tem por interesse executar o Serviço de Radiodifusão Comunitária.

Afirmo ainda que a minha residência se situa na área pretendida para a prestação do
Serviço.

Jericó – PB, em 15 de Julho de 2009.

Jusca Romeira da Silva Lima

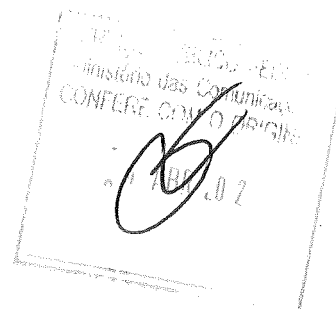

MANIFESÇÃO DE APOIO INDIVIDUAL

72

00

MABEL PEREIRA DE LIMA

portador da carteira de identidade nº 233250-3 residente na RUA BERNARDINO DE FREITAS, na cidade de Jericó – PB, CEP: 58.830-000, vem, nos termos de que trata o subitem 7.2.4 da Norma Complementar nº 1/2004, demonstrar o seu total apoio à iniciativa da **ASSOCIAÇÃO COMUNITARIA DE RÁDIODIFUSÃO DE UMBURANA, GANGORRA E VERTENTES – ASCORDUGVE**, que tem por interesse executar o Serviço de Radiodifusão Comunitária.

Afirmo ainda que a minha residência se situa na área pretendida para a prestação do Serviço.

Jericó – PB, em 15 de Julho de 2009.

Mabel Pereira de Lima

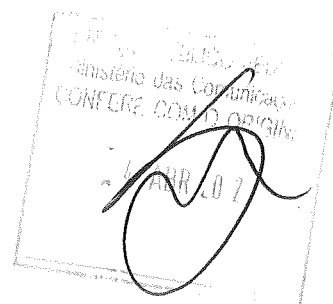

MANIFESTAÇÃO DE APOIO INDIVIDUAL

73
0

Francisco José de Sousa
portador da carteira de identidade nº 1.370-627 residente
na R: Sebastião meças da oliveira, na
cidade de Jericó – PB, CEP: 58.830-000, vem, nos termos de que trata o subitem 7.2.4
da Norma Complementar nº 1/2004, demonstrar o seu total apoio à iniciativa da
**ASSOCIAÇÃO COMUNITARIA DE RÁDIODIFUSÃO DE UMBURANA, GANGORRA E VERTENTES –
ASCORDUGVE**, que tem por interesse executar o Serviço de Radiodifusão Comunitária.

Afirmo ainda que a minha residência se situa na área pretendida para a prestação do
Serviço.

Jericó – PB, em 15 de Julho de 2009.

Francisco José de Sousa

CONFEREÇÃO DE ORIGINAL
14 ABR 2009

MANIFESTAÇÃO DE APOIO INDIVIDUAL

74
a

Cleudete de Oliveira Figueiredo Sousa
portador da carteira de identidade nº 2568253 residente
na R. Sebastião Mercê de Oliveira S/N, na
cidade de Jericó – PB, CEP: 58.830-000, vem, nos termos de que trata o subitem 7.2.4
da Norma Complementar nº 1/2004, demonstrar o seu total apoio à iniciativa da
**ASSOCIAÇÃO COMUNITARIA DE RÁDIODIFUSÃO DE UMBURANA, GANGORRA E VERTENTES –
ASCORDUGVE**, que tem por interesse executar o Serviço de Radiodifusão Comunitária.

Afirmo ainda que a minha residência se situa na área pretendida para a prestação do
Serviço.

Jericó – PB, em 15 de Julho de 2009.

Cleudete de Oliveira Figueiredo Sousa

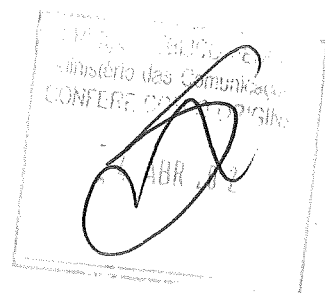

MANIFESTAÇÃO DE APOIO INDIVIDUAL

75
0

Geovanna Fátima da Silva

portador da carteira de identidade nº 36.061.788-8 residente na Rua: Manoel de Souza Pedrosa, 424, na cidade de Jericó – PB, CEP: 58.830-000, vem, nos termos de que trata o subitem 7.2.4 da Norma Complementar nº 1/2004, demonstrar o seu total apoio à iniciativa da **ASSOCIAÇÃO COMUNITARIA DE RÁDIODIFUSÃO DE UMBURANA, GANGORRA E VERTENTES – ASCORDUGVE**, que tem por interesse executar o Serviço de Radiodifusão Comunitária.

Afirmo ainda que a minha residência se situa na área pretendida para a prestação do Serviço.

Jericó – PB, em 15 de Julho de 2009.

geovanna Fátima da Silva

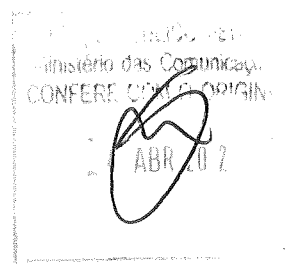

MANIFESTAÇÃO DE APOIO INDIVIDUAL

76
α

Amélia Justa de Lima
portador da carteira de identidade nº 1.913.267 residente
na Rua Manoel de Sousa Pedrosa, na
cidade de Jericó – PB, CEP: 58.830-000, vem, nos termos de que trata o subitem 7.2.4
da Norma Complementar nº 1/2004, demonstrar o seu total apoio à iniciativa da
**ASSOCIAÇÃO COMUNITARIA DE RÁDIODIFUSÃO DE UMBURANA, GANGORRA E VERTENTES –
ASCORDUGVE**, que tem por interesse executar o Serviço de Radiodifusão Comunitária.

Afirmo ainda que a minha residência se situa na área pretendida para a prestação do
Serviço.

Jericó – PB, em 15 de Julho de 2009.

Amélia Justa de Lima

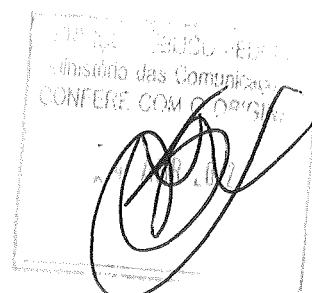

MANIFESTAÇÃO DE APOIO INDIVIDUAL

77

0

Maria da Guia Pereira de Almeida
portador da carteira de identidade nº 149984 residente
na Rua Cicero Adriano, na
cidade de Jericó – PB, CEP: 58.830-000, vem, nos termos de que trata o subitem 7.2.4
da Norma Complementar nº 1/2004, demonstrar o seu total apoio à iniciativa da
**ASSOCIAÇÃO COMUNITARIA DE RÁDIODIFUSÃO DE UMBURANA, GANGORRA E VERTENTES –
ASCORDUGVE**, que tem por interesse executar o Serviço de Radiodifusão Comunitária.

Afirmo ainda que a minha residência se situa na área pretendida para a prestação do
Serviço.

Jericó – PB, em 15 de Julho de 2009.

Maria da Guia Pereira de Almeida

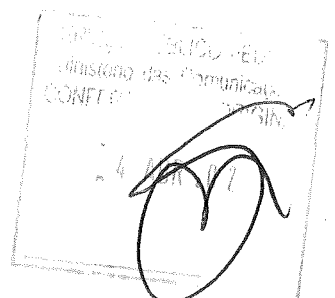

MANIFESTAÇÃO DE APOIO INDIVIDUAL

78
α

Binghoro dos Sampa
portador da carteira de identidade nº 2842469. residente
na Cidade de Freitas, na
cidade de Jericó – PB, CEP: 58.830-000, vem, nos termos de que trata o subitem 7.2.4
da Norma Complementar nº 1/2004, demonstrar o seu total apoio à iniciativa da
**ASSOCIAÇÃO COMUNITARIA DE RÁDIOFUSÃO DE UMBURANA, GANGORRA E VERTENTES –
ASCORDUGVE**, que tem por interesse executar o Serviço de Radiodifusão Comunitária.

Afirmo ainda que a minha residência se situa na área pretendida para a prestação do
Serviço.

Jericó – PB, em 15 de Julho de 2009.

Binghoro dos Sampa

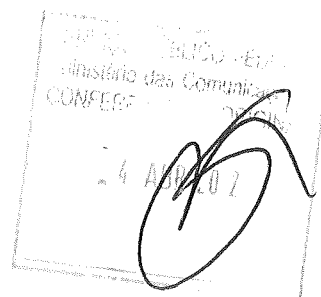

MANIFESTAÇÃO DE APOIO INDIVIDUAL

79

8

Rita Lima da Silva Souza

portador da carteira de identidade nº 2920504 residente na Rua: Manoel de Sousa Pedrosa, na cidade de Jericó – PB, CEP: 58.830-000, vem, nos termos de que trata o subitem 7.2.4 da Norma Complementar nº 1/2004, demonstrar o seu total apoio à iniciativa da **ASSOCIAÇÃO COMUNITARIA DE RÁDIODIFUSÃO DE UMBURANA, GANGORRA E VERTENTES – ASCORDUGVE**, que tem por interesse executar o Serviço de Radiodifusão Comunitária.

Afirmo ainda que a minha residência se situa na área pretendida para a prestação do Serviço.

Jericó – PB, em 15 de Julho de 2009.

Rita Lima da Silva Souza

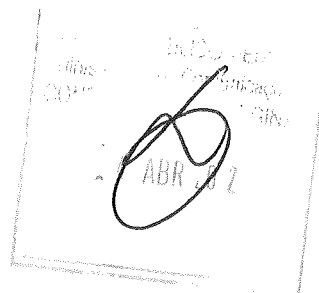

MANIFESÇÃO DE APOIO INDIVIDUAL

80
d

Vanusa Pereira Muniz.

portador da carteira de identidade nº RJ. 2064523 residente na Rua Valdivino Pereira, na cidade de Jericó – PB, CEP: 58.830-000, vem, nos termos de que trata o subitem 7.2.4 da Norma Complementar nº 1/2004, demonstrar o seu total apoio à iniciativa da **ASSOCIAÇÃO COMUNITARIA DE RÁDIODIFUSÃO DE UMBURANA, GANGORRA E VERTENTES – ASCORDUGVE**, que tem por interesse executar o Serviço de Radiodifusão Comunitária.

Afirmo ainda que a minha residência se situa na área pretendida para a prestação do Serviço.

Jericó – PB, em 15 de Julho de 2009.

Vanusa Pereira Muniz

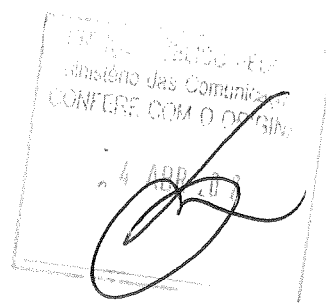

MANIFESTAÇÃO DE APOIO INDIVIDUAL

81
8

Manluci Bandeira da Silva
portador da carteira de identidade nº 78 62 3 0 4 residente
na R. Arthur Dantas, na
cidade de Jericó – PB, CEP: 58.830-000, vem, nos termos de que trata o subitem 7.2.4
da Norma Complementar nº 1/2004, demonstrar o seu total apoio à iniciativa da
**ASSOCIAÇÃO COMUNITARIA DE RÁDIODIFUSÃO DE UMBURANA, GANGORRA E VERTENTES –
ASCORDUGVE**, que tem por interesse executar o Serviço de Radiodifusão Comunitária.

Afirmo ainda que a minha residência se situa na área pretendida para a prestação do
Serviço.

Jericó – PB, em 15 de Julho de 2009.

Manluci Bandeira da Silva

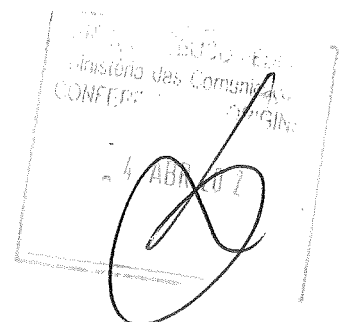

MANIFESTAÇÃO DE APOIO INDIVIDUAL

82
0

Francisca Neuma Alves de Medeiros

portador da carteira de identidade nº 192.990 residente na Marcel de Sousa Tedrosa, na cidade de Jericó – PB, CEP: 58.830-000, vem, nos termos de que trata o subitem 7.2.4 da Norma Complementar nº 1/2004, demonstrar o seu total apoio à iniciativa da **ASSOCIAÇÃO COMUNITARIA DE RÁDIODIFUSÃO DE UMBURANA, GANGORRA E VERTENTES – ASCORDUGVE**, que tem por interesse executar o Serviço de Radiodifusão Comunitária.

Afirmo ainda que a minha residência se situa na área pretendida para a prestação do Serviço.

Jericó – PB, em 15 de Julho de 2009.

Francisca Neuma Alves de Medeiros

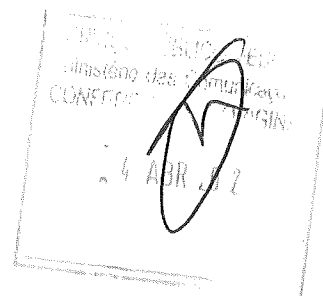

MANIFESTAÇÃO DE APOIO INDIVIDUAL

83
d

Leaquacy de S. Pedrosa Freitas
portador da carteira de identidade nº 672.025 residente
na Rua Lopes de Figueiredo 5/n, na
cidade de Jericó – PB, CEP: 58.830-000, vem, nos termos de que trata o subitem 7.2.4
da Norma Complementar nº 1/2004, demonstrar o seu total apoio à iniciativa da
**ASSOCIAÇÃO COMUNITARIA DE RÁDIODIFUSÃO DE UMBURANA, GANGORRA E VERTENTES –
ASCORDUGVE**, que tem por interesse executar o Serviço de Radiodifusão Comunitária.

Afirmo ainda que a minha residência se situa na área pretendida para a prestação do
Serviço.

Jericó – PB, em 15 de Julho de 2009.

Leaquacy de S. Pedrosa Freitas

CONFIRMADO
24 APR 2009

MANIFESTAÇÃO DE APOIO INDIVIDUAL

84
0

JOSE Benício de Lima
portador da carteira de identidade nº 2535-507 residente
na RUA MANOEL DE SOUSA PEDROSA .SM. na
cidade de Jericó – PB, CEP: 58.830-000, vem, nos termos de que trata o subitem 7.2.4
da Norma Complementar nº 1/2004, demonstrar o seu total apoio à iniciativa da
**ASSOCIAÇÃO COMUNITARIA DE RÁDIODIFUSÃO DE UMBURANA, GANGORRA E VERTENTES –
ASCORDUGVE**, que tem por interesse executar o Serviço de Radiodifusão Comunitária.

Afirmo ainda que a minha residência se situa na área pretendida para a prestação do
Serviço.

Jericó – PB, em 15 de Julho de 2009.

JOSE Benício de Lima

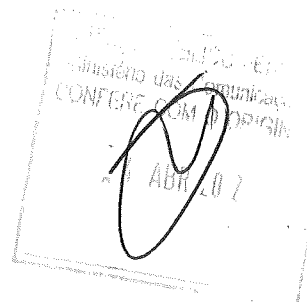

MANIFESÇÃO DE APOIO INDIVIDUAL

85
9

Cláudia Alves Diniz Lima

portador da carteira de identidade nº 1913310 residente na R. Manoel de Sousa Pedrosa SN, na cidade de Jericó – PB, CEP: 58.830-000, vem, nos termos de que trata o subitem 7.2.4 da Norma Complementar nº 1/2004, demonstrar o seu total apoio à iniciativa da **ASSOCIAÇÃO COMUNITARIA DE RÁDIO DIFUSÃO DE UMBURANA, GANGORRA E VERTENTES – ASCORDUGVE**, que tem por interesse executar o Serviço de Radiodifusão Comunitária.

Afirmo ainda que a minha residência se situa na área pretendida para a prestação do Serviço.

Jericó – PB, em 15 de Julho de 2009.

Cláudia Alves Diniz Lima

Ministério das Comunicações
CONFERE COM O ORIGINAL
4 JUL 2009

MANIFESTAÇÃO DE APOIO INDIVIDUAL

86
a

Francisco Soares Neto

portador da carteira de identidade nº 2064880 residente na Rua Bernardino de Brito 919, na cidade de Jericó – PB, CEP: 58.830-000, vem, nos termos de que trata o subitem 7.2.4 da Norma Complementar nº 1/2004, demonstrar o seu total apoio à iniciativa da **ASSOCIAÇÃO COMUNITARIA DE RÁDIODIFUSÃO DE UMBURANA, GANGORRA E VERTENTES – ASCORDUGVE**, que tem por interesse executar o Serviço de Radiodifusão Comunitária.

Afirmo ainda que a minha residência se situa na área pretendida para a prestação do Serviço.

Jericó – PB, em 15 de Julho de 2009.

[Assinatura]

SECRETARIA DE ESTADO DE
MINISTÉRIO das Comunicações
CONFERE COM O ORIGINAL
4 ABR 2009

MANIFESTAÇÃO DE APOIO INDIVIDUAL

87
α

Juraci Alves Pinheiro
portador da carteira de identidade nº 1261.190.5 residente
na RUA MANGEL DE SOUSA PEDROSA Nº 272, na
cidade de Jericó – PB, CEP: 58.830-000, vem, nos termos de que trata o subitem 7.2.4
da Norma Complementar nº 1/2004, demonstrar o seu total apoio à iniciativa da
**ASSOCIAÇÃO COMUNITARIA DE RÁDIODIFUSÃO DE UMBURANA, GANGORRA E VERTENTES –
ASCORDUGVE**, que tem por interesse executar o Serviço de Radiodifusão Comunitária.

Afirmo ainda que a minha residência se situa na área pretendida para a prestação do
Serviço.

Jericó – PB, em 15 de Julho de 2009.

Juraci Alves Pinheiro

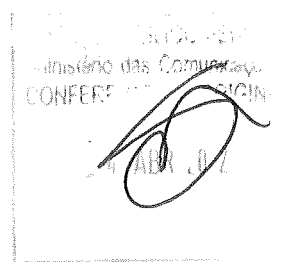

MANIFESTAÇÃO DE APOIO INDIVIDUAL

88
0

Pedro Anastácio de Lima

portador da carteira de identidade nº 1153-596 residente na RUA MANOEL DE SOUSA PEDROSA Nº 272, na cidade de Jericó – PB, CEP: 58.830-000, vem, nos termos de que trata o subitem 7.2.4 da Norma Complementar nº 1/2004, demonstrar o seu total apoio à iniciativa da **ASSOCIAÇÃO COMUNITARIA DE RÁDIODIFUSÃO DE UMBURANA, GANGORRA E VERTENTES – ASCORDUGVE**, que tem por interesse executar o Serviço de Radiodifusão Comunitária.

Afirmo ainda que a minha residência se situa na área pretendida para a prestação do Serviço.

Jericó – PB, em 15 de Julho de 2009.

Pedro Anastácio de Lima

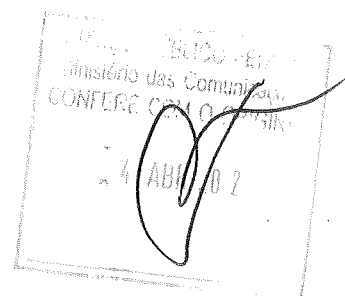

MANIFESTAÇÃO DE APOIO INDIVIDUAL

89
9

José Milton Vieira da Silva
portador da carteira de identidade nº 2554183 residente
na SÍTIO AROEIRA, na
cidade de Jericó – PB, CEP: 58.830-000, vem, nos termos de que trata o subitem 7.2.4
da Norma Complementar nº 1/2004, demonstrar o seu total apoio à iniciativa da
ASSOCIAÇÃO COMUNITARIA DE RÁDIODIFUSÃO DE UMBURANA, GANGORRA E VERTENTES –
ASCORDUGVE, que tem por interesse executar o Serviço de Radiodifusão Comunitária.

Afirmo ainda que a minha residência se situa na área pretendida para a prestação do
Serviço.

Jericó – PB, em 15 de Julho de 2009.

José Milton Vieira da Silva

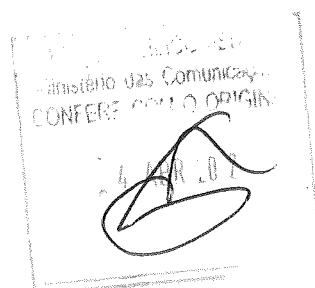

MANIFESTAÇÃO DE APOIO INDIVIDUAL

910
α

ADENIR DE OLIVEIRA BARROS
portador da carteira de identidade nº 2045110 SSP/PB residente na RUA LOPES DE FIGUEIREDO - 288, na cidade de Jericó - PB, CEP: 58.830-000, vem, nos termos de que trata o subitem 7.2.4 da Norma Complementar nº 1/2004, demonstrar o seu total apoio à iniciativa da **ASSOCIAÇÃO COMUNITARIA DE RÁDIODIFUSÃO DE UMBURANA, GANGORRA E VERTENTES - ASCORDUGVE**, que tem por interesse executar o Serviço de Radiodifusão Comunitária.

Afirmo ainda que a minha residência se situa na área pretendida para a prestação do Serviço.

Jericó - PB, em 15 de Julho de 2009.

Adenir de Oliveira Barros

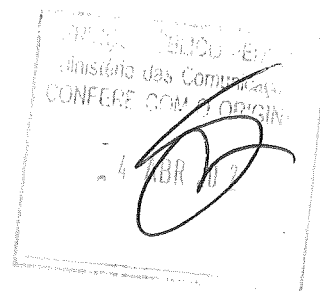

MANIFESTAÇÃO DE APOIO INDIVIDUAL

91
0

FRANCIELDO DA SILVA OLIVEIRA

portador da carteira de identidade nº 27 30 197 residente na SÍTIO RECANTO, na cidade de Jericó – PB, CEP: 58.830-000, vem, nos termos de que trata o subitem 7.2.4 da Norma Complementar nº 1/2004, demonstrar o seu total apoio à iniciativa da **ASSOCIAÇÃO COMUNITARIA DE RÁDIODIFUSÃO DE UMBURANA, GANGORRA E VERTENTES – ASCORDUGVE**, que tem por interesse executar o Serviço de Radiodifusão Comunitária.

Afirmo ainda que a minha residência se situa na área pretendida para a prestação do Serviço.

Jericó – PB, em 15 de Julho de 2009.

Franciêdo da Silva Oliveira

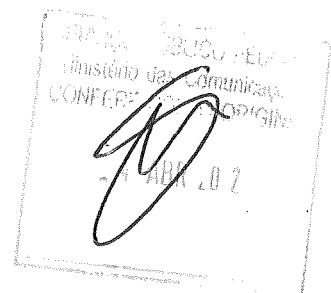

MANIFESÇÃO DE APOIO INDIVIDUAL

92
0

José Alton de Freitas
portador da carteira de identidade nº 733.769 residente
na R. BRONDINA DE OLIVEIRA, na
cidade de Jericó – PB, CEP: 58.830-000, vem, nos termos de que trata o subitem 7.2.4
da Norma Complementar nº 1/2004, demonstrar o seu total apoio à iniciativa da
**ASSOCIAÇÃO COMUNITARIA DE RÁDIODIFUSÃO DE UMBURANA, GANGORRA E VERTENTES –
ASCORDUGVE**, que tem por interesse executar o Serviço de Radiodifusão Comunitária.

Afirmo ainda que a minha residência se situa na área pretendida para a prestação do
Serviço.

Jericó – PB, em 15 de Julho de 2009.

José Alton de Freitas

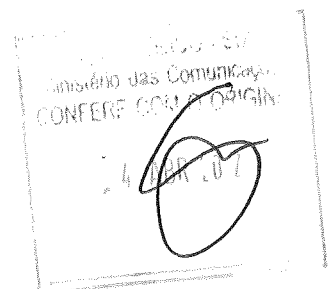

MANIFESÇÃO DE APOIO INDIVIDUAL

93
8

Abner dos Santos da Silva
portador da carteira de identidade nº 2444102 residente
na R. CRONDINA DE OLIVEIRA - CENTRO, na
cidade de Jericó – PB, CEP: 58.830-000, vem, nos termos de que trata o subitem 7.2.4
da Norma Complementar nº 1/2004, demonstrar o seu total apoio à iniciativa da
**ASSOCIAÇÃO COMUNITARIA DE RÁDIODIFUSÃO DE UMBURANA, GANGORRA E VERTENTES –
ASCORDUGVE**, que tem por interesse executar o Serviço de Radiodifusão Comunitária.

Afirmo ainda que a minha residência se situa na área pretendida para a prestação do
Serviço.

Jericó – PB, em 15 de Julho de 2009.

Abner dos Santos da Silva

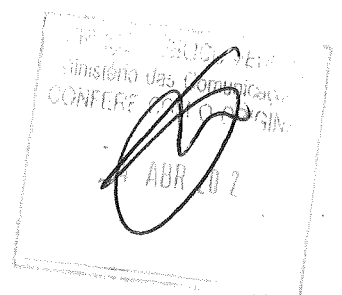

MANIFESTAÇÃO DE APOIO INDIVIDUAL

94
a

Márcia Érika Oliveira de Freitas
portador da carteira de identidade nº 302194-9 residente
na R: Erundina de Oliveira, na
cidade de Jericó – PB, CEP: 58.830-000, vem, nos termos de que trata o subitem 7.2.4
da Norma Complementar nº 1/2004, demonstrar o seu total apoio à iniciativa da
**ASSOCIAÇÃO COMUNITARIA DE RÁDIODIFUSÃO DE UMBURANA, GANGORRA E VERTENTES –
ASCORDUGVE**, que tem por interesse executar o Serviço de Radiodifusão Comunitária.

Afirmo ainda que a minha residência se situa na área pretendida para a prestação do
Serviço.

Jericó – PB, em 15 de Julho de 2009.

Márcia Érika O. de Freitas

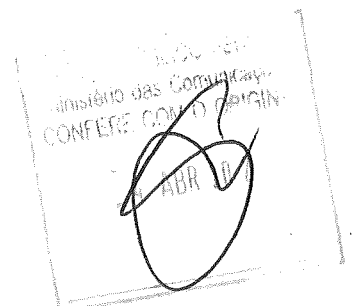

MANIFESÇÃO DE APOIO INDIVIDUAL

95
a

o Gildece Alves de Oliveira Cardins
portador da carteira de identidade nº 8554188 residente
na RUA- VALQUINO PEREIRA I: HOLLEWITZ, na
cidade de Jericó – PB, CEP: 58.830-000, vem, nos termos de que trata o subitem 7.2.4
da Norma Complementar nº 1/2004, demonstrar o seu total apoio à iniciativa da
**ASSOCIAÇÃO COMUNITARIA DE RÁDIODIFUSÃO DE UMBURANA, GANGORRA E VERTENTES –
ASCORDUGVE**, que tem por interesse executar o Serviço de Radiodifusão Comunitária.

Afirmo ainda que a minha residência se situa na área pretendida para a prestação do
Serviço.

Jericó – PB, em 15 de Julho de 2009.

Gildece Alves de Oliveira Cardins

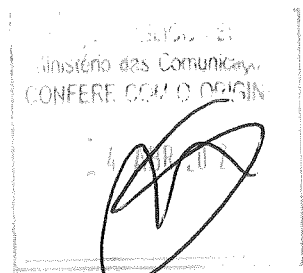

MANIFESTAÇÃO DE APOIO INDIVIDUAL

96
α

MARIA DO SOCORRO OLIVEIRA SOUSA
portador da carteira de identidade nº 29.88612 residente
na R. Geronímio Munhoz S/N, na
cidade de Jericó – PB, CEP: 58.830-000, vem, nos termos de que trata o subitem 7.2.4
da Norma Complementar nº 1/2004, demonstrar o seu total apoio à iniciativa da
**ASSOCIAÇÃO COMUNITARIA DE RÁDIO-DIFUSÃO DE UMBURANA, GANGORRA E VERTENTES –
ASCORDUGVE**, que tem por interesse executar o Serviço de Radiodifusão Comunitária.

Afirmo ainda que a minha residência se situa na área pretendida para a prestação do
Serviço.

Jericó – PB, em 15 de Julho de 2009.

Maria do Socorro Oliveira Sousa

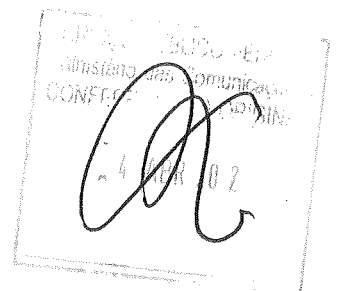

MANIFESTAÇÃO DE APOIO INDIVIDUAL

97
0

MARIA JAQUELINA DE SOUSA SILVA
portador da carteira de identidade nº 3283883 residente
na FRANCISCO HENRIQUE DE SA S/N, na
cidade de Jericó – PB, CEP: 58.830-000, vem, nos termos de que trata o subitem 7.2.4
da Norma Complementar nº 1/2004, demonstrar o seu total apoio à iniciativa da
**ASSOCIAÇÃO COMUNITARIA DE RÁDIODIFUSÃO DE UMBURANA, GANGORRA E VERTENTES –
ASCORDUGVE**, que tem por interesse executar o Serviço de Radiodifusão Comunitária.

Afirmo ainda que a minha residência se situa na área pretendida para a prestação do
Serviço.

Jericó – PB, em 15 de Julho de 2009.

Maria Jaqueline de Sousa Silva

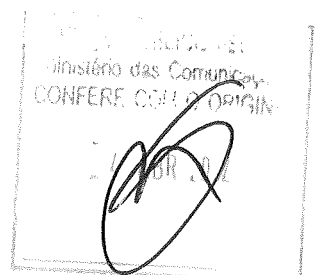

MANIFESÇÃO DE APOIO INDIVIDUAL

918
a

FRANCISCA JANUARIA DE SOUSA
portador da carteira de identidade nº 870 775 residente
na FRANCISCO HENRIQUE DE SA Nº 101, na
cidade de Jericó – PB, CEP: 58.830-000, vem, nos termos de que trata o subitem 7.2.4
da Norma Complementar nº 1/2004, demonstrar o seu total apoio à iniciativa da
**ASSOCIAÇÃO COMUNITARIA DE RÁDIODIFUSÃO DE UMBURANA, GANGORRA E VERTENTES –
ASCORDUGVE**, que tem por interesse executar o Serviço de Radiodifusão Comunitária.

Afirmo ainda que a minha residência se situa na área pretendida para a prestação do
Serviço.

Jericó – PB, em 15 de Julho de 2009.

Francisca Januária de Sousa

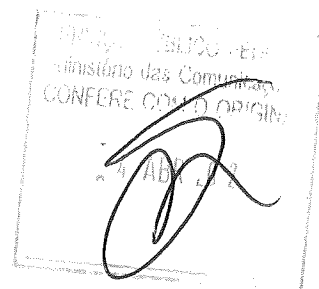

MANIFESÇÃO DE APOIO INDIVIDUAL

CP9
0

VALVANIRA JANUÁRIA DA SILVA FREITAS
portador da carteira de identidade nº 10035157 residente
na RUA PADRE JERONIMO MUNHOZ, na
cidade de Jericó – PB, CEP: 58.830-000, vem, nos termos de que trata o subitem 7.2.4
da Norma Complementar nº 1/2004, demonstrar o seu total apoio à iniciativa da
**ASSOCIAÇÃO COMUNITARIA DE RÁDIODIFUSÃO DE UMBURANA, GANGORRA E VERTENTES –
ASCORDUGVE**, que tem por interesse executar o Serviço de Radiodifusão Comunitária.

Afirmo ainda que a minha residência se situa na área pretendida para a prestação do
Serviço.

Jericó – PB, em 15 de Julho de 2009.

Valvanira Januária da Silva Freitas

CONFERE COM O ORIGINAL
15 JUL 2009

MANIFESÇÃO DE APOIO INDIVIDUAL

100
08

FRANCISCO DE ASSIS FREITAS SILVA

portador da carteira de identidade nº 2554207-55P/PB residente na RUA JOSÉ MESQUITA, 467 - CENTRO, na cidade de Jericó – PB, CEP: 58.830-000, vem, nos termos de que trata o subitem 7.2.4 da Norma Complementar nº 1/2004, demonstrar o seu total apoio à iniciativa da **ASSOCIAÇÃO COMUNITARIA DE RÁDIODIFUSÃO DE UMBURANA, GANGORRA E VERTENTES – ASCORDUGVE**, que tem por interesse executar o Serviço de Radiodifusão Comunitária.

Afirmo ainda que a minha residência se situa na área pretendida para a prestação do Serviço.

Jericó – PB, em 15 de Julho de 2009.

Francisco de Assis Freitas Silva

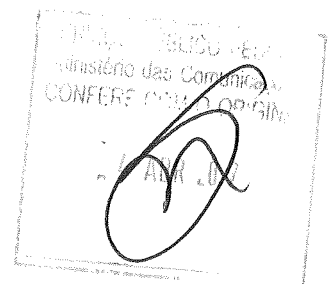

101
8

MANIFESTAÇÃO DE APOIO INDIVIDUAL

FRANCISCO DE ASSIS ARAÚJO SINFÔNIO
portador da carteira de identidade nº 1309756 SSP-PB residente
na RUA: DA MATRIZ - Nº 301 - CENTRO - JERICÓ-PB, na
cidade de Jericó – PB, CEP: 58.830-000, vem, nos termos de que trata o subitem 7.2.4
da Norma Complementar nº 1/2004, demonstrar o seu total apoio à iniciativa da
**ASSOCIAÇÃO COMUNITARIA DE RÁDIODIFUSÃO DE UMBURANA, GANGORRA E VERTENTES –
ASCORDUGVE**, que tem por interesse executar o Serviço de Radiodifusão Comunitária.

Afirmo ainda que a minha residência se situa na área pretendida para a prestação do
Serviço.

Jericó – PB, em 15 de Julho de 2009.

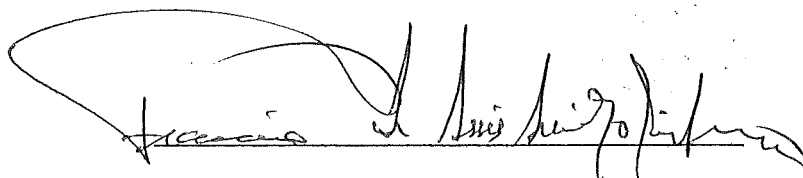

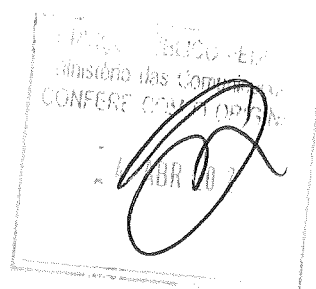

MANIFESTAÇÃO DE APOIO INDIVIDUAL

102
cl

MARIA ADI ARAUJO

portador da carteira de identidade nº 254.600 residente na RUA: DA MATRIZ - 301 - CENTRO - JERICÓ-PB, na cidade de Jericó - PB, CEP: 58.830-000, vem, nos termos de que trata o subitem 7.2.4 da Norma Complementar nº 1/2004, demonstrar o seu total apoio à iniciativa da **ASSOCIAÇÃO COMUNITARIA DE RÁDIO-DIFUSÃO DE UMBURANA, GANGORRA E VERTENTES - ASCORDUGVE**, que tem por interesse executar o Serviço de Radiodifusão Comunitária.

Afirmo ainda que a minha residência se situa na área pretendida para a prestação do Serviço.

Jericó - PB, em 15 de Julho de 2009.

Maria Adi Araujo

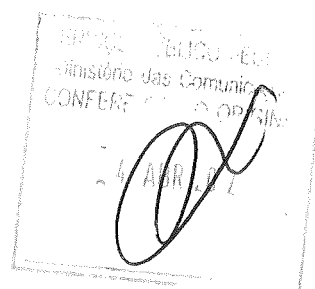

MANIFESTAÇÃO DE APOIO INDIVIDUAL

103

08

CARLOS ANTONIO SOUSA DINEZ
portador da carteira de identidade nº 25 54 204 residente
na Rua JERONIMO MONIZ nº 321, na
cidade de Jericó – PB, CEP: 58.830-000, vem, nos termos de que trata o subitem 7.2.4
da Norma Complementar nº 1/2004, demonstrar o seu total apoio à iniciativa da
**ASSOCIAÇÃO COMUNITARIA DE RÁDIODIFUSÃO DE UMBURANA, GANGORRA E VERTENTES –
ASCORDUGVE**, que tem por interesse executar o Serviço de Radiodifusão Comunitária.

Afirmo ainda que a minha residência se situa na área pretendida para a prestação do
Serviço.

Jericó – PB, em 15 de Julho de 2009.

Carlos Antonio Sousa Dinez

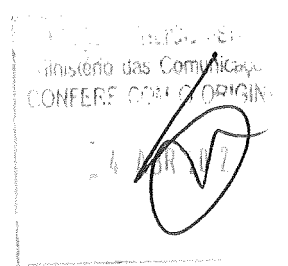

MANIFESTAÇÃO DE APOIO INDIVIDUAL

104
C

ANA LUCIA DINIZ
portador da carteira de identidade nº 741 456 residente
na PADRE GERONIMO MUNHOZ Nº 327, na
cidade de Jericó – PB, CEP: 58.830-000, vem, nos termos de que trata o subitem 7.2.4
da Norma Complementar nº 1/2004, demonstrar o seu total apoio à iniciativa da
**ASSOCIAÇÃO COMUNITARIA DE RÁDIODIFUSÃO DE UMBURANA, GANGORRA E VERTENTES –
ASCORDUGVE**, que tem por interesse executar o Serviço de Radiodifusão Comunitária.

Afirmo ainda que a minha residência se situa na área pretendida para a prestação do
Serviço.

Jericó – PB, em 15 de Julho de 2009.

Ana Lucia Diniz

Comissão das Comunicações
CONFERE COM O ORIGINAL

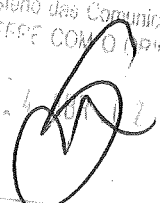

MANIFESÇÃO DE APOIO INDIVIDUAL

105
α

Maria Zeferina de Freitas.

portador da carteira de identidade nº 709-486 residente na Rua = Jerônimo Munhoz - Nº 275 - na cidade de Jericó - PB, CEP: 58.830-000, vem, nos termos de que trata o subitem 7.2.4 da Norma Complementar nº 1/2004, demonstrar o seu total apoio à iniciativa da **ASSOCIAÇÃO COMUNITARIA DE RÁDIO-DIFUSÃO DE UMBURANA, GANGORRA E VERTENTES - ASCORDUGVE**, que tem por interesse executar o Serviço de Radiodifusão Comunitária.

Afirmo ainda que a minha residência se situa na área pretendida para a prestação do Serviço.

Jericó - PB, em 15 de Julho de 2009.

Maria Zeferina de Freitas.

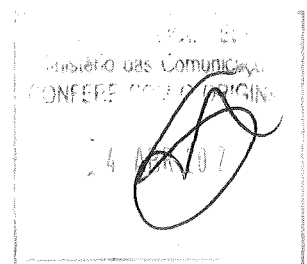

MANIFESTAÇÃO DE APOIO INDIVIDUAL

106
cr

Silmarci Alves de Oliveira
portador da carteira de identidade nº 252.0313 residente
na Rua Pe. Jerônimo Murahes s/n na
cidade de Jericó – PB, CEP: 58.830-000, vem, nos termos de que trata o subitem 7.2.4
da Norma Complementar nº 1/2004, demonstrar o seu total apoio à iniciativa da
**ASSOCIAÇÃO COMUNITARIA DE RÁDIODIFUSÃO DE UMBURANA, GANGORRA E VERTENTES –
ASCORDUGVE**, que tem por interesse executar o Serviço de Radiodifusão Comunitária.

Afirmo ainda que a minha residência se situa na área pretendida para a prestação do
Serviço.

Jericó – PB, em 15 de Julho de 2009.

Silmarci Alves de Oliveira

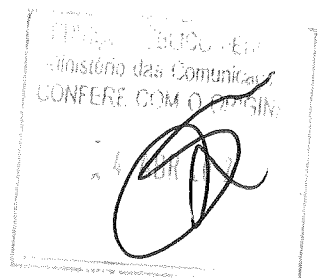

04
α

MANIFESÇÃO DE APOIO INDIVIDUAL

Antonio Sídio Silva
portador da carteira de identidade nº 2101666-90 CE residente
na Rua Laurentino Alves 228, na
cidade de Jericó – PB, CEP: 58.830-000, vem, nos termos de que trata o subitem 7.2.4
da Norma Complementar nº 1/2004, demonstrar o seu total apoio à iniciativa da
**ASSOCIAÇÃO COMUNITARIA DE RÁDIODIFUSÃO DE UMBURANA, GANGORRA E VERTENTES –
ASCORDUGVE**, que tem por interesse executar o Serviço de Radiodifusão Comunitária.

Afirmo ainda que a minha residência se situa na área pretendida para a prestação do
Serviço.

Jericó – PB, em 15 de Julho de 2009.

Antonio Sídio Silva

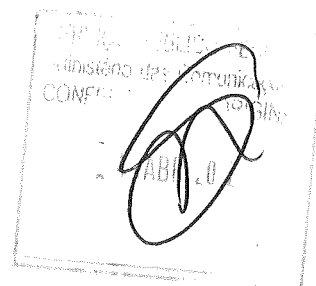

MANIFESTAÇÃO DE APOIO INDIVIDUAL

108
9

Geórgia Paloma Ferreira Silva
portador da carteira de identidade nº 3.443.473 residente
na Rua Laurentino Alves, na
cidade de Jericó – PB, CEP: 58.830-000, vem, nos termos de que trata o subitem 7.2.4
da Norma Complementar nº 1/2004, demonstrar o seu total apoio à iniciativa da
**ASSOCIAÇÃO COMUNITARIA DE RÁDIODIFUSÃO DE UMBURANA, GANGORRA E VERTENTES –
ASCORDUGVE**, que tem por interesse executar o Serviço de Radiodifusão Comunitária.

Afirmo ainda que a minha residência se situa na área pretendida para a prestação do
Serviço.

Jericó – PB, em 15 de Julho de 2009.

Geórgia Paloma F. Silva

Ministério das Comunicações
CONFERE
ABN 2

MANIFESÇÃO DE APOIO INDIVIDUAL

109
Q

Adelaide Ferreira da Silva

portador da carteira de identidade nº 42630682-PE residente na _____, na cidade de Jericó – PB, CEP: 58.830-000, vem, nos termos de que trata o subitem 7.2.4 da Norma Complementar nº 1/2004, demonstrar o seu total apoio à iniciativa da ASSOCIAÇÃO COMUNITARIA DE RÁDIODIFUSÃO DE UMBURANA, GANGORRA E VERTENTES – ASCORDUGVE, que tem por interesse executar o Serviço de Radiodifusão Comunitária.

Afirmo ainda que a minha residência se situa na área pretendida para a prestação do Serviço.

Jericó – PB, em 15 de Julho de 2009.

Adelaide Ferreira da Silva

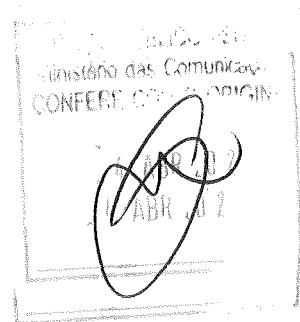

ASSOCIAÇÃO COMUNITARIA DE RÁDIODIFUSÃO DE UMBURANA,
GANGORRA E VERTENTES – ASCORDUGVE
CNPJ: 09.534.576/0001-03

110
0

DECLARAÇÃO

EU, WIRESLAN FERREIRA DE ARAÚJO, brasileiro, solteiro, agricultor, Presidente da ASSOCIAÇÃO COMUNITARIA DE RÁDIODIFUSÃO DE UMBURANA, GANGORRA E VERTENTES – ASCORDUGVE, portador do RG:3.443.313 – SSP-PB, CPF: 094.972.584-61, declaro, para fins de direito, junto à Secretaria de Comunicação Eletrônica do Ministério das Comunicações, especialmente para obtenção de licença para execução de Serviços de Radiodifusão Comunitária, quem em atendimento à legislação vigente (Lei nº 9.612/98, Decreto nº 2.615/98, Portaria Ministerial nº 103 e Norma Complementar nº1/2004, alterada pela Portaria nº 436 de 10 de Outubro de 2005), que a soma das assinaturas constantes das manifestações de apoio coletivas, apresentadas sob forma de abaixo-assinado é de 2030 (Dois mil e trinta)

Jericó – PB, em 23 de Junho de 2009.

Wireslan Ferreira de Araújo

Wireslan Ferreira de Araújo
Presidente

CPF: 094.972.584-61 e RG: 3.443.313-SSP-PB

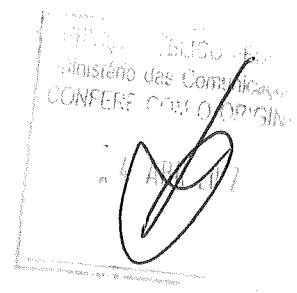

MANIFESTAÇÃO DE APOIO COLETIVA (abaixo-assinado)

Nós, abaixo-assinados, nos termos de que trata o subitem 7.2.4 da Norma Complementar nº 1/2004, demonstramos o nosso total apoio à iniciativa da ASSOCIAÇÃO COMUNITARIA DE RADIODIFUSÃO DE UMBURANA, GANGORRA E VERTENTES, que tem por interesse executar o serviço de Radiodifusão Comunitária.

Afirmamos ainda que os endereços, abaixo indicados estão situados na área pretendida para a prestação do Serviço.

Nº	Nome Legível	Identidade	Endereço/CEP	Assinatura
1	FRANCISCO AROLDO P. MUNIZ	1.638.959	R. HOSPIRIO DE SOUSA MELO	Francisco Arolde P. Muniz
2	JARBAS ROSADO DE OLIVEIRA	2.498.165	R. ERONDINA DE OLIVEIRA/59330.000	Jarbas Rosado de Oliveira
3	FRANCISCO BENICIO SEGUNDO	1.069.126	SIT VERTENTES 54930.000	Francisco Benicio Segundo
4	ADELAIDE VIEIRA DASILVA	2842462	SIT VERTENTES-54930.000	Adelaide Vieira da Silva
5	FRANCISCO VIEIRA DINIZ	1.1748177	SIT VERTENTES-54930.000	Francisco Vieira Diniz
6	MARIA REUMA VIEIRA DASILVA	2958647	SIT VERTENTES-54930.000	Maria Reuma Vieira da Silva
7	ARLANGÊ BENICIO DASILVA	3365100	SIT VERTENTES-54930.000	Arlange Benicio da Silva
8	FRANCISCO MESQUITA SOBRINHO	703560	SIT VERTENTES-54930.000	Francisco Mesquita Sobrinho
9	JULIO EMANUEL BARBOSA DINIZ	2971744	SIT VERTENTES-54930.000	Julio Emanuel Barbosa Diniz
10	MARCIO JAMES FERNANDES DE SOUSA	2284534	SIT VERTENTES-54930.000	Marcio James Fernandes de Sousa
11	SILVANIA ALVES DE SOUSA	2498149	SIT VERTENTES-54930.000	Silvânia Alves de Sousa
12	MARIA FERREIRA DE LIMA	2987625	SIT VERTENTES 54930006	Maria Ferreira de Lima
13	FRANCISCO LUIZ DE SOUSA	1.907510	SIT VERTENTES 54930000	Francisco Luiz de Sousa
14	JOSEWILDO ALVES MESQUITA	311.874	SIT VERTENTES 54930000	Josewildo Alves Mesquita
15	LILIANA MESQUITA BARBOSA	2.064.787	SIT VERTENTES 54930000	Liliana Mesquita Diniz Barbosa
16	ALDARI VIEIRA DA SILVA	019.194.554-54	SIT VERTENTES 54930000	Aldari Vieira da Silva
17	JOSE BENICIO DA SILVA	1.349537	SIT VERTENTES 54930000	Jose Benicio da Silva
18	JOSE MANOEL DE LIMA FILHO	969553	SIT VERTENTES 54930000	Jose Manoel de Lima Filho
19	ANTONIO MANOEL DE SOUSA	4.348.136	SIT VERTENTES 54930000	Antonio Manoel de Sousa
20	JOSE DINIZ NETO	1.336.512	SIT VERTENTES 54930000	Jose Diniz Neto
21	JOSILENE VIEIRA DA SILVA	2917311	SIT VERTENTES 54930000	Josilene Vieira da Silva
22	MARIAEULALIA DE SOUSA	2064729	SIT VERTENTES 54930000	Maria Eulalia de Sousa
23	ERUSINILDO PEREIRA MUNIZ	1063.040.788	SIT VERTENTES 54930000	Erusinaldo Pereira Muniz
24	OSVANDIA ALMEIDA DE LIMA MUNIZ	1478512	SIT VERTENTES 54930000	Osvandia Almeida de Lima Muniz
25	JOSIRENE FERREIRA BENICIO	2064941	SIT VERTENTES 54930000	Josirene Ferreira Benicio

 FRANCISCO AROLDO P. MUNIZ
 Presidente

Nº	Nome Legível	Identidade	Endereço/CEP	Assinatura
26	MARIE AZULDA dos S. POIRRA	2471745	Sítio Bom Conselho 58830.000	Maria Azilda dos S. Poirra
27	ZEZUI SEVERINO de LIMA	1.336.535	Sítio Bom Conselho 58830.000	Zezi Wellington de Lima
28	FRANCISCA VIEIRA de SOUSA	046.890.34-91	Sítio Bom Conselho 58830.000	Francisca Valéria de Sousa
29	JOSIVAN MANOEL de SOUSA	1608372	Sítio Bom Conselho 58830.000	Josivan Manoel de Sousa
30	RITA FIRMINO dos S. OLIVEIRA	3304635	Sítio Bom Conselho 58830.000	Rita Firmino dos Santos Oliveira
31	LUCIENE MARIA DA SILVA	3024433	Sítio Bom Conselho 58830.000	Luciene Maria da Silva
32	Maria de Socorro Silva	2065190	Sítio Bom Conselho 58830.000	Maria de Socorro Silva
33	Geraldo Francisco dos Santos	3160326	Sítio Bom Conselho 58830.000	Geraldo Francisco dos Santos
34	Seriverina Sindalva de Sousa	2064445	Sítio Bom Conselho 58830.000	Seriverina Sindalva de Sousa
35	Manoel Cleiton da Silva	029692181	Sítio Bom Conselho 58830.000	Manoel Cleiton da Silva
36	ADEIZA MARIA DA CONCEIÇÃO	1-336-489	Sítio Bom Conselho 58830.000	Adelza Maria da Conceição
37	WYLTAMAR D. DE S. OLIVEIRA	2.554153	Sítio Bom Conselho 58830.000	Wyltamar Douglas de S. Oliveira
38	Manoel de Sousa Silva	1.101.235	Sítio Bom Conselho 58830.000	Manoel de Sousa Silva
39	JOSÉ ELIZELI DE OLIVEIRA	2989281	Sítio Bom Conselho 58830.000	Jose Elizeli de Oliveira
40	NEIDIVAN "ARIA" OLIVEIRA	496.870	Sítio Bom Conselho 58830.000	Neidivan Maria Oliveira
41	TERIVALDO DA SILVA U. JUNIOR	2886670	Sítio Bom Conselho 58830.000	Terivaldo de Sousa U. Junior
42	FELIPE NERI DOS SANTOS	2897426480	Sítio Bom Conselho 58830.000	Felipe Neri dos Santos
43	JERRYVALES Luiz de Almeida	1.233.988	Sítio Bom Conselho 58830.000	Jerryvaldes Luiz de Almeida
44	Alfonso Augusto de Oliveira	1719419	Sítio Bom Conselho 58830.000	Alfonso Augusto de Oliveira
45	Carolina Moura	2730203	Sítio Bom Conselho 58830.000	Carolina Moura
46	Wanderley Augusto de Almeida	310965587	Sítio Bom Conselho 58830.000	Wanderley Augusto de Almeida
47	GILDERLANDIO VENTURA DE LIMA	3-718-515	Sítio Bom Conselho 58830.000	Gilderlandio Ventura de Lima
48	VELZAMAR ROSADO DINIZ	2594225	Sítio Bom Conselho 58830.000	Velzamar Rosado Diniz
49	SEBASTIÃO M. OLIVEIRA	29-391-796-0	Sítio Bom Conselho 58830.000	SEBASTIÃO M. OLIVEIRA
50	GERALDO FERREIRA DE LIMA	2064191	Sítio Bom Conselho 58830.000	Geraldo Ferreira de Lima
51	Isabel Maria Neto	1-219-440	Sítio Bom Conselho 58830.000	Isabel Maria Neto
52	JOSE WELITON LIMA DE OLIVEIRA	1-519 201	Sítio Bom Conselho 58830.000	Jose Weliton Lima de Oliveira
53	MARIA ANTONIA DOS SANTOS	298 9009	Sítio Bom Conselho 58830.000	Maria Antonia dos Santos
54	MARIA FERREIRA CALADO	33.782-3659	Sítio Bom Conselho 58830.000	Maria Ferreira Calado
55	Josimara Nogueira de Oliveira	34-50-939	Sítio Bom Conselho 58830.000	Josimara Nogueira de Oliveira
56	Jaciane F. de Oliveira Franco	3739 367	Sítio Bom Conselho 58830.000	Jaciane F. de Oliveira Franco
57	JOSIRENE FIGUEIREDO	588-756	Sítio Bom Conselho 58830.000	Josirene Figueiredo Diniz
58	JOSÉLITA FIGUEIREDO DINIZ	276-171	Sítio Bom Conselho 58830.000	Joselita Figueiredo Diniz

 Manoel de Sousa Silva
 1.101.235

№	Nome Legível	Identidade	Endereço/CEP	Assinatura
59	Walter Roberto POG	24 122 482-2	SITIO VARZEA DOS CAVALOS - 58830.000	Walter Roberto POG
60	MARIA LUCIANA DE S. RIBEIRO	206 423 4	SITIO VARZEA DOS CAVALOS 58830.000	Maria Luciana de S. Ribeiro
61	APARELIDIA FERREIRA DE SOUSA	3.443.678	SITIO VARZEA DOS CAVALOS 58830.000	Aparelidia Ferreira de Sousa
62	MARIA MARTA DE F. LOPES	1.146.058	SITIO VARZEA DOS CAVALOS 58830.000	Maria Marta de F. Lopes
63	FRANCILENE LUANAC-FREITAS	2532 64385	SITIO VARZEA DOS CAVALOS 58830.000	Francilene Luanna C. de Freitas
64	JOSE CAETANO SABRINHO	559-91C	SITIO VARZEA DOS CAVALOS 58830.000	Jose Caetano Sabrinho
65	FRANCISCA MARIA DE SOUSA	2959301	SITIO VARZEA DOS CAVALOS 58830.000	Francisca Maria de Sousa
66	MARCIO JOSE DE OLIVEIRA	206 4507	SITIO VARZEA DOS CAVALOS 58830.000	Marcio Jose de Oliveira
67	FRANCISCO DAS CHAGAS SILVA	3-655-049	SITIO VARZEA DOS CAVALOS 58830.000	Francisco das Chagas Silva
68	LAURI ALVES DA SILVA	1-272-529	SITIO VARZEA DOS CAVALOS 58830.000	Lauri Alves da Silva
69	MARIA DE FATIMA SOUSA	033.008284	SITIO VARZEA DOS CAVALOS 58830.000	Maria de Fatima Sousa
70	ANTONIO VIEIRA DE SILVA	203513-43400	SITIO VARZEA DOS CAVALOS 58830.000	Antonio Vieira de Silva
71	JOSEMILDO GONCALVES DE DINIZ	1-020-771	SITIO VARZEA DOS CAVALOS 58830.000	Josemildo Goncalves de Diniz
72	HALO MARCIO F. DA SILVA	2064343	SITIO VARZEA DOS CAVALOS 58830.000	HALO MARCIO F. DA SILVA
73	MARIA GLIANE DE SOUSA	1.113.549	SITIO VARZEA DOS CAVALOS 58830.000	Maria Gliane de Sousa
74	JOAO FIGUEIREDO DINIZ	559512	SITIO VARZEA DOS CAVALOS 58830.000	Joao Figueiredo Diniz
75	MERIANE MÔNICA D. SOUSA	2554894	SITIO VARZEA DOS CAVALOS 58830.000	Meriane Mônica D. Sousa
76	JOILSON FERREIRA DE SOUSA	1.101.225	SITIO VARZEA DOS CAVALOS 58830.000	Joilson Ferreira de Sousa
77	GILBERTO FIGUEIREDO DINIZ	006165	SITIO VARZEA DOS CAVALOS 58830.000	Gilberto F. Diniz Sabrinho
78	FERNAN FERNANDES MAIA DE FREITAS	3339860	SITIO VARZEA DOS CAVALOS 58830.000	Fernan Fernandes Maia de Freitas
79	VALEGISIO SABRINO	225143	SITIO VARZEA DOS CAVALOS 58830.000	Valegisio Sabrinho
80	FRANCISCO ANTONIO DA SILVA	943025	SITIO VARZEA DOS CAVALOS 58830.000	Francisco Antonio da Silva
81	RITA ALVES DA SILVA	794-939	SITIO VARZEA DOS CAVALOS 58830.000	Rita Alves da Silva
82	MARIA GOMES DE ARAUJO	760-810	SITIO VARZEA DOS CAVALOS 58830.000	Maria Gomes de Araujo
83	DIVONALDO PEREIRA DE LIMA	2954735	SITIO VARZEA DOS CAVALOS 58830.000	Divonaldo Pereira de Lima
84	FABRIZIA KELLY DA S. GALVAO	2554886	SITIO VARZEA DOS CAVALOS 58830.000	Fabrizia Kelly da S. Galvaõ
85	FABRIZIA KELLY DA S. GALVAO	2554886	SITIO VARZEA DOS CAVALOS 58830.000	Fabrizia Kelly da S. Galvaõ
86	ROBERO CESAR MULLIZ	130-656	SITIO VARZEA DOS CAVALOS 58830.000	Roberto Cesar Mulliz
87	DULCINETE ALVES DA SILVA	151-9254	SITIO VARZEA DOS CAVALOS 58830.000	Dulcinete Alves da Silva
88	DEJANETE ALVES DA SILVA	206 4123	SITIO VARZEA DOS CAVALOS 58830.000	Dejanete Alves da Silva
89	RAIMUNDO ANIZIO DE SOUSA	1020-763	SITIO VARZEA DOS CAVALOS 58830.000	Raimundo Anizio de Sousa
90	FRANCISCO ANTONIO DA SILVA	2613653	SITIO VARZEA DOS CAVALOS 58830.000	Francisco Antonio da Silva
91	ADEMILDO ALVES DE OLIVEIRA	1913-269	SITIO VARZEA DOS CAVALOS 58830.000	Ademildo Alves de Oliveira

№	Nome Legível	Identidade	Endereço/CEP	Assinatura
92	FRANCISCO BENICIO DA SILVA	1-089-306	Sítio Romão 58830-000	Francisco Benício da Silva
93	MARIA CEISINA DE SOUSA	330-4548	Sítio Romão 58830-000	Maria Ceisina de Sousa
94	LUZIMAR DE SOUSA SILVA PEREIRA	37-930-015-1	Sítio Romão 58830-000	Luizimar de Sousa Silva Pereira
95	FRANCIMAR PEREIRA DE ASSIS	37-402-973-3	Sítio Romão 58830-000	Francimar Pereira de Assis
96	FRANCISCO DA SILVA LOUREIRA	3451050	Sítio Romão 58830-000	Francisco da Silva Loureira
97	GERALDO DE SOUSA E SILVA	1-306-629	Sítio Romão 58830-000	Geraldo de Sousa e Silva
98	LAURIMÉIDE DE SOUSA OLIVEIRA	3-443-191	Sítio Romão 58830-000	Lauriméide de Sousa Oliveira
99	JOSEFA MARIA DA SILVA	18-847-292-6	Sítio Romão 58830-000	Josefa Maria da Silva
100	DAMIAO DE SOUSA E SILVA	35-682-634-1	Sítio Romão 58830-000	Damiao de Sousa e Silva
101	GILVAN DIARTE DA SILVA	2064739	Sítio Romão 58830-000	Gilvan Diarte da Silva
102	MARIA IRANI DE ALMEIDA	2064607	Sítio Romão 58830-000	Maria Irani de Almeida
103	LUIZ BEGNARDO	4610787	Sítio Romão 58830-000	Luiz Begnardo
104	PAULO DE OLIVEIRA SOUSA	35942631-3	Sítio Romão 58830-000	Paulo de Oliveira Sousa
105	MARCIA DE SOUSA LIMA	9945001	Sítio Romão 58830-000	Marcia de Sousa Lima
106	JOSÉ DUARTE DA SILVA	2064734	Sítio Romão 58830-000	Jose Duarte da Silva
107	FRANCISCO SEVERINO DOSILVO	1-437-739	Sítio Romão 58830-000	Francisco Severino da Silva
108	AMÉLIA MARIA DO ROSA	2835783	Sítio Romão 58830-000	Amélia Maria do Rosa
109	JÃO DE SOUSA SILVA	3264603	Sítio Romão 58830-000	João de Sousa Silva
110	JOSE ADRIANO DE SOUSA	2989378	Sítio Romão 58830-000	Jose Adriano de Sousa
111	MARIA DE SOCORRO SOUSA	1-297-90	Sítio Romão 58830-000	Maria Socorro de Sousa
112	FRANCISCA ALVES FILHO	1578738	Rua Teze Mesquita	Francisca Alves Filho
113	HIZAMARK FIGUEIREDO LOPES	113533	Rua Figueiredo Lopes	Hizamark Figueiredo Lopes
114	JOSIAFON FERREIRA DE ANDRADE	3354369-5	Rua Bernardino de Figueiredo	Josiafon Ferreira de Andrade
115	JÔNIA MARGAFLAVIA ANDRADE	1-415-083	Rua Major Raul Rodrigues 58830-000	Jônia Margalvia Andrade
116	VALDIVAN ALVES DE OLIVEIRA	295-9002	Major Raul Rodrigues 58830-000	Valdivan Alves de Oliveira
117	AILTON CAMPOS D ACOSTA	15670 512	Major Raul Rodrigues 58830-000	Ailton Campos de Acosta
118	ANTONIA REGIA VIEIRA DASILVA	2989222	Major Raul Rodrigues 58830-000	Antonia Regia Vieira da Silva
119	JOSE FABIO VIEIRA DA SILVA	3-443-135	Major Raul Rodrigues 58830-000	Jose Fabio Vieira da Silva
120	EDUARDO REGIO DA SILVA	2989341	Major Raul Rodrigues 58830-000	Eduardo Regio da Silva
121	MARIA DE FATIMA VIEIRA DASILVA	2064309	Major Raul Rodrigues 58830-000	Maria de Fatima Vieira da Silva
122	FLAVIANA VIEIRA DA SILVA	2988635	Major Raul Rodrigues 58830-000	Flaviana Vieira da Silva
123	JOSE VIEIRA DA SILVA FILHO	3540001	Major Raul Rodrigues 58830-000	Jose Vieira da Silva Filho
124	FRANCISCA VIEIRA DASILVA	2064329	Major Raul Rodrigues 58830-000	Francisca Vieira da Silva

Comunidade

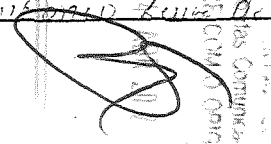

№	Nome Legível	Identidade	Endereço/CEP	Assinatura
125	Carla de Almeida Oliveira	1947290	sítio fortuna-ferreira-30 58830-000	Carla de Almeida Oliveira
126	Edinete P. A. Oliveira	2497750	sítio fortuna 58830-000	Edinete Pereira de Almeida
127	ELIANA DE A. D. VAZ	2556286	sítio fortuna 58830-000	Eliana de Almeida Oliveira Vaz
128	JOAQUIM V. de FREITAS	1648828	sítio fortuna 58830-000	Joaquim Vaz de Freitas
129	Francisca Alves de Oliveira	04266336	sítio fortuna 58830-000	Francisca Alves de Oliveira
130	Flávia Boaventura de Oliveira	8989297	Sítio fortuna ferreira 58830-000	Flávia Boaventura de Oliveira
131	WIMBEL FERREIRA DE ARAÚJO	3264577	sítio fortuna 58830-000	Wimbel Ferreira de Araújo
132	Francineide F. da Silva	2089987	est. fortuna 58830-000	Francineide Francisco da Silva
133	Isabel Maria de Oliveira	2151891	sítio fortuna 58830-000	Isabel Maria de Oliveira
134	Francieleide F. O. Monteiro	2986593	sítio fortuna 58830-000	Francieleide F. de Oliveira Monteiro
135	José Luiz Monteiro	2288463-0	sítio fortuna 58830-000	José Luiz Monteiro
136	Luzimar Alves de Oliveira	1223069	sítio fortuna 58830-000	Luzimar Alves de Oliveira
137	Paulo Henrique Oliveira	3442164	sítio fortuna 58830-000	Paulo Henrique Oliveira
138	Rita Alves de Oliveira	597860	sítio fortuna 58830-000	Rita Alves de Oliveira
139	Wilson Dias da Silva	097042	sítio fortuna 58830-000	Wilson Dias da Silva
140	Maria do Socorro da Silva	2418734	sítio fortuna 58830-000	Maria do Socorro da Silva
141	Fernanda da Silva Guedes	3654958	sítio fortuna 58830-000	Fernanda da Silva Guedes
142	Maria Salma P. da Silva	2027931	sítio fortuna 58830-000	Maria Salma Pereira da Silva
143	Polineide Pereira da Silva	2553964	sítio fortuna 58830-000	Polineide Pereira da Silva
144	Francisco Pires de Oliveira	2497355	sítio fortuna 58830-000	Francisco Pires de Oliveira
145	Vanuzia Fernandes Guedes	2978752	sítio fortuna 58830-000	Vanuzia Fernandes Guedes
146	Fabiana Oliveira da Silva	2950195	sítio fortuna 58830-000	Fabiana Oliveira da Silva
147	Juvenira A. de S. Oliveira	700.566	sítio fortuna 58830-000	Juvenira Alves da Silva Oliveira
148	João Neto de Oliveira	2271068	sítio fortuna 58830-000	João Neto de Oliveira
149	Wilson Dias de Oliveira	2272540	sítio fortuna 58830-000	Wilson Dias de Oliveira
150	Fabriceio J. P. de Oliveira	2477568	sítio fortuna 58830-000	Fabriceio de Oliveira
151	Francineide F. de Oliveira	21663278	sítio fortuna 58830-000	Francineide F. de Oliveira
152	Pedro Muniz da Silva	2207425	sítio fortuna 58830-000	Pedro Muniz da Silva
153	Fauna R. de S. O. Zambá	47749339-X	sítio fortuna 58830-000	Fauna R. de S. O. Zambá
154	Gilberto Anorato da Silva	1.101.708	sítio fortuna 58830-000	Gilberto Anorato da Silva
155	Margarida Fernandes de Oliveira	2618728	sítio fortuna 58830-000	Margarida Fernandes de Oliveira
156	WIRIANYS FERREIRA DE ARAÚJO	3339849	sítio fortuna 58830-000	Wirianys Ferreira de Araújo
157	Antônio Lima de Oliveira	2230614	sítio fortuna 58830-000	Antônio Lima de Oliveira

 Assinatura
 das Contas
 CVM/0000

Nº	Nome Legível	Identidade	Endereço/CEP	Assinatura
158	Laura da Silva Oliveira	1997879	sit. fortuna 58830.000	Laura da Silva Oliveira
159	iriquel Alves da Silva	2887529	sit. fortuna 58830.000	iriquel Alves da Silva
160	Maria Selma de Sousa	2953984	sit. fortuna 58830.000	Maria Selma de Sousa
161	Martuci L. S. Silva	2564968	sit. fortuna 58830.000	Martuci L. S. Silva
162	Liliane Maria de Sousa	2554044	sit. fortuna 58830.000	Liliane Maria de Sousa
163	Edna Kelly A. Oliveira	3843896	sit. fortuna 58830.000	Edna Kelly A. Oliveira
164	Maria Adriana de S. Oliveira	2985853	sit. fortuna 58830.000	Maria Adriana de S. Oliveira
165	Maria do Socorro Vieira	2027433	sit. fortuna 58830.000	Maria do Socorro Vieira
166	Francinildo F. de Oliveira	2035140	sit. fortuna 58830.000	Francinildo F. de Oliveira
167	Raimundo Tolentino de Oliveira	2538810	sit. fortuna 58830.000	Raimundo Tolentino de Oliveira
168	Francisco Alves de Sousa	2983343	sit. fortuna 58830.000	Francisco Alves de Sousa
169	Arnaldo Eudido da Silva	3283878	sit. fortuna 58830.000	Arnaldo Eudido da Silva
170	Fabio José B. dos Santos	2978535	sit. fortuna 58830.000	Fabio José B. dos Santos
171	Maria Francisca da Silva	2061573	sit. fortuna 58830.000	Maria Francisca da Silva
172	Gilvanete Ferreira da Silva	2054110	sit. fortuna 58830.000	Gilvanete Ferreira da Silva
173	Luiz Teófilo de Oliveira	2407721	sit. fortuna 58830.000	Luiz Teófilo de Oliveira
174	Raimundo Alves de Sousa	2037810	sit. fortuna 58830.000	Raimundo Alves de Sousa
175	Francisco de Assis Gadella	2037810	sit. fortuna 58830.000	Francisco de Assis Gadella
176	Maria Ana de Sousa	2037810	sit. fortuna 58830.000	Maria Ana de Sousa
177	Maria Nélia Alves de Sousa	2953984	sit. fortuna 58830.000	Maria Nélia Alves de Sousa
178	José Vidal de Aguiar	2153535	sit. fortuna 58830.000	José Vidal de Aguiar
179	Antonio Matias Sobrinho	-	sit. fortuna 58830.000	Antonio Matias Sobrinho
180	Ana Lúcia Alves de Sousa	2866060	sit. fortuna 58830.000	Ana Lúcia Alves de Sousa
181	Rita Maria de O. Silva	2842453	sit. fortuna 58830.000	Rita Maria de Oliveira Silva
182	Evangelina Maria R. de Sousa	3920028	sit. fortuna 58830.000	Evangelina Maria R. de Sousa
183	José Francisco da Silva	2497470	sit. fortuna 58830.000	José Francisco da Silva
184	Juvenal Pereira de Sousa	2130674	sit. fortuna 58830.000	Juvenal Pereira de Sousa
185	Tereza Maria de O. Sousa	2064721	sit. fortuna 58830.000	Tereza Maria de Oliveira Sousa
186	Elisandra O. P. Silva	3449409	sit. fortuna 58830.000	Elisandra O. Pereira Silva
187	Adriano Ferreira de Lima	3443318	sit. fortuna 58830.000	Adriano Ferreira de Lima
188	José Maria de Aguiar	3923938	sit. fortuna 58830.000	José Maria de Aguiar
189	José Ferreira de Aguiar	2553985	sit. fortuna 58830.000	José Ferreira de Aguiar
190	Maria das Neves de Aguiar	3283868	sit. fortuna 58830.000	Maria das Neves de Aguiar

[Handwritten signature]

oasi

116

Nº	Nome Legível	Identidade	Endereço/CEP	Assinatura
191	JOSE CARLOS DE LIMA	241 8732	Sit. FORTUNA 58830000	Jose Carlos de Lima
192	Francisca Maria de Lima	190 2181	Sit. Fortuna 58830000	Francisca Maria Lima
193	João Pereira da Silva	321 8129	Sit. Fortuna 58830000	João Pereira da Silva
194	Lucy Pereira da Silva	255 4609	Sit. Fortuna 58830000	Lucy Pereira da Silva
195	Alano Paulo de Lima Silva	244 7277	Sit. Fortuna 58830000	Alano Paulo de Lima Silva
196	Francinete L. de Oliveira Silva	189 7371	Sit. Fortuna 58830000	Francinete L. de Oliveira Silva
197	PEDRO FERREIRA BARBOSA	244 4097	Sit. Fortuna 58830000	Pedro Ferreira Barbosa
198	Dr. Vidal	107 9584	Sit. Fortuna 58830000	Dr. Vidal
199	Manoel Ferreira de Lima	97 566	Sit. Fortuna 58830000	Manoel Ferreira de Lima
200	Manoel Ferreira de Lima	145 7237	Sit. Fortuna 58830000	Manoel Ferreira de Lima
201	Agostinho Ferreira de Lima	246 9519	Sit. Fortuna 58830000	Agostinho Ferreira de Lima
202	Mário Ferreira de Lima	0722493423	Sit. Fortuna 58830000	Mário Ferreira de Lima
203	Ubirajara Ferreira de Lima	107 3099	Sit. Fortuna 58830000	Ubirajara Ferreira de Lima
204	Jonelino de Lima	255 4753	Sit. Fortuna 58830000	Jonelino de Lima
205	Caroline de Lima Silva	1282 009	Sit. Fortuna 58830000	Caroline de Lima Silva
206	Elpidio de Lima	1423 242	Sit. Fortuna 58830000	Elpidio de Lima
207	Fco Firmiano de Lima	109 9994	Sit. Fortuna 58830000	Fco Firmiano de Lima
208	Lucivaldo Pereira de Sousa	247 1734	Sit. Fortuna 58830000	Lucivaldo Pereira de Sousa
209	Eliete de Almeida Oliveira	206 4588	Sit. Fortuna 58830000	Eliete de Almeida Oliveira
210	Francisco José de Oliveira	206 4591	Sit. Fortuna 58830000	Francisco José de Oliveira
211	Genilma Pereira da Silva	222 3415	Sit. Fortuna 58830000	Genilma Pereira da Silva
212	Inaides Guedes dos Santos	160 8366	Sit. Fortuna 58830000	Inaides Guedes dos Santos
213	Francisco José de Lima	849 919	Sit. Fortuna 58830000	Francisco José de Lima
214	Marcia Helena P. de Oliveira	3.539.992	Sit. Fortuna 58830000	Marcia Helena Pires de Oliveira
215	Francisca Helena da Silva	206 4136	Sit. Fortuna 58830000	Francisca Helena da Silva
216	Jose Carlos de Oliveira	326 4495	Sit. Fortuna 58830000	Jose Carlos de Oliveira
217	Francisco P. de O. Filho	33757535-6	Sit. Fortuna 58830000	Francisco Pires de Oliveira Filho
218	Edvânia M. de Negreiros	255 4881	Sit. Fortuna 58830000	Edvânia Maria de Negreiros
219	Francisco Custódio de Sã	1101 719	Sit. Fortuna 58830000	Francisco Custódio de Sã
220	Anelma P. da Silva	596 213	Sit. Fortuna 58830000	Anelma Pereira da Silva
221	Almira Francisca da Conceição	202 7930	Sit. Fortuna 58830000	Almira Francisca da Conceição
222	Carla M. L. de Oliveira	241 6928	Sit. Fortuna 58830000	Carla M. Lima de Oliveira
223	Márcia das Neves Firmiano	3540200013	Sit. Fortuna 58830000	Márcia das Neves Firmiano



№	Nome Legível	Identidade	Endereço/CEP	Assinatura
224	Francisca das chagas de Silva	2520519	94, Fortuna 58830-000	Francisca das Chagas de Silva
225	Magna Fabiana de Oliveira	2.520521	94, Fortuna 58830-000	Magna Fabiana de Oliveira
226	Manuel Vicente de Oliveira	3233922	94, Fortuna 58830-000	Manuel Vicente de Oliveira
227	Francisca de Assis de Silva	2917304	94, Fortuna 58830-000	Francisca Assis de Silva
228	Sivanildo Alves de Oliveira	1969271	94, Fortuna 58830-000	Sivanildo Alves de Oliveira
229	Joselina Pereira da Silva	2553972	94, Fortuna 58830-000	Joselina Pereira da Silva
230	Valdeci José Custódio	1919298	94, Fortuna 58830-000	Valdeci José Custódio
231	José Custódio Neto	2099957	94, Fortuna 58830-000	José Custódio Neto
232	Marcio Ramires Ca. de Sa	2771240	94, Fortuna 58830-000	Marcio Ramires Custódio de Sa
233	Ademiza Alves de Sousa	2917283	94, Fortuna 58830-000	Ademiza Alves de Sousa
234	Luciene Alves de Sousa	36103322-9	94, Fortuna 58830-000	Luciene Alves de Oliveira
235	Luciene de Almeida Sousa	2997677	94, Fortuna 58830-000	Luciene de Almeida Sousa
236	Maria das Neves Oliveira	1206642	94, Fortuna 58830-000	Maria das Neves Oliveira
237	Francisca Reolidivan S. de Oliveira	2388757	94, Fortuna 58830-000	Francisca Reolidivan S. de Oliveira
238	Mausamar Santos de Oliveira	2554118	94, Fortuna 58830-000	Mausamar Santos de Oliveira
239	Francisco das Chagas P. de Oliveira	1563553	94, Fortuna 58830-000	Francisco das Chagas P. de Oliveira
240	Joselene de Sousa Regeiros	2520506	94, Fortuna 58830-000	Joselene de Sousa Regeiros
241	Jaqueline Ana Divina	1.101.731.	94, Fortuna - 58830-000	Jaqueline Ana Divina
242	Guilherme Bando de Sales	1.443.528	94, Fortuna - 58830-000	Guilherme Bando de Sales
243	João Paulo B. de Sales	2554073	94, Fortuna - 58830-000	João Paulo Bando de Sales
244	Franisvaldo F. de Oliveira	047142040	94, Fortuna - 58830-000	Franisvaldo F. de Oliveira
245	Ivandilson Leandro de Sousa	2499168	94, Fortuna 58830-000	Ivandilson Leandro de Sousa
246	Elza Francisca da Conceição	2114567	94, Fortuna 58830-000	Elza Francisca da Conceição
247	Raimundo Alves de Oliveira	1051790	94, Fortuna 58830-000	Raimundo Alves de Oliveira
248	Felis de Oliveira Andrade	3722356	94, Fortuna 58830-000	Felis de Oliveira Andrade
249	Terezinha Maria de Oliveira	1479509	94, Fortuna 58830-000	Terezinha Maria de Oliveira
250	Itala Traci de Sousa	3283967	94, Fortuna 58830-000	Itala Traci de Sousa
251	Edilene Meira de Almeida	1305970	94, Fortuna 58830-000	Edilene Meira de Almeida
252	Traci Ana Divina	1266081	94, Fortuna 58830-000	Traci Ana Divina
253	Juanildo Leandro de Sousa	2004456	94, Fortuna 58830-000	Juanildo Leandro de Sousa
254	Maria Albaneide J. de Freitas	2497423	94, Fortuna 58830-000	Maria Albaneide J. de Freitas
255	Francisco José Filho	2444059	94, Fortuna 58830-000	Francisco José Filho
256	Andriana Pereira de Oliveira	2999151	94, Fortuna 58830-000	Andriana Pereira de Oliveira

№	Nome Legível	Identidade	Endereço/CEP	Assinatura
257	José G. de A. Filho	1.2469422	Sit, saquinho 58830.000	José G. de A. Filho
258	Josenildo Sabino da Silva	188 6305	Sit, fortuna 58830.000	Josenildo Sabino da Silva
259	José Firmiano Filho	835 3754	Sit 58830.000	José Firmiano Filho
260	José Raimundo de Sousa	295 9173	Jericó 58830.000	José Raimundo de Sousa
261	José de Assis Negreiros	2853 343	Sit, Recanto II 58830.000	José de Assis Negreiros
262	José Raimundo de Sousa	2394480	Sit, Carneiro 58830.000	José Raimundo de Sousa
263	Josefa F. da Silva	98097072894	Sit, cantofas 58830.000	Josefa F. da Silva
264	Josivan Sabino da Silva	2064625	Sit, Carneiro 58830.000	Josivan Sabino da Silva
265	FRANCEILMA DA SILVA	3-524884	Sit, umburana 58830.000	Franceilma da Silva
266	Torge C. de O. Filho	329 5879	Sit, Carneiro 58830.000	Torge C. de O. Filho
267	Josenildo D. de Freitas	227 1092	Volta do Carneiro 58830.000	Josenildo D. de Freitas
268	Josivânio C. de Oliveira	302 4432	Volta do Carneiro 58830.000	Josivânio C. de Oliveira
269	José de Oliveira Filho	255 4212	Sit, Bangorra 58830.000	José de Oliveira Filho
270	Juão A. de L. Neto	2418 926	Sit, Carneiro 58830.000	Juão A. de L. Neto
271	Joelma F. da S. Rodrigues	316 0294	Sit, Carneiro 58830.000	Joelma F. da Silva Rodrigues
272	Jacicleide O. de Sousa	298 8652	Sit, R. São 58830.000	Jacicleide O. de Sousa
273	José Barbosa Neto	198 9984	Sit, Carneiro 58830.000	José Barbosa Neto
274	Jodeane Maria de Sousa	298 8721	Sit, Carneiro 58830.000	Jodeane Maria de Sousa
275	Josenildo Santos dos Santos	155 8898	Sit, Carneiro 58830.000	Josenildo Santos dos Santos
276	João Gonzaga dos Santos	085 780	Jericó 58830.000	João Gonzaga dos Santos
277	Josivânia de Sousa Negreiros	328 3908	Sit, Recanto II 58830.000	Josivânia de Sousa Negreiros
278	José Bezerra dos Santos	318 9494	Sit, Carneiro 58830.000	José Bezerra dos Santos
279	Jaidete Oliveira de Sousa	292 8478	Sit, R. São 58830.000	Jaidete Oliveira de Sousa
280	João Paulino de Lima	229 3532	Sit, Carneiro 58830.000	João Paulino de Lima
281	José Martins de Sousa	1499933	Jericó 58830.000	José Martins de Sousa
282	José S. N. Filho	217 5891	Sit, Recanto II 58830.000	José S. N. Filho
283	José Joba	218 8262	Sit, Carneiro 58830.000	José Joba
284	José Audeni de Sousa	026629591236	Sit, Fortuna 58830.000	José Audeni de Sousa
285	José V. de N. Filho	227 1105	Sit, Recanto II 58830.000	José V. de N. Filho
286	José Fernandes da Silva	080 620	Sit, R. São 58830.000	José Fernandes da Silva
287	José Pereira Filho	2439725	Sit, R. São 58830.000	José Pereira Filho
288	José Adilson de Oliveira	162 0782	Sit, Carneiro 58830.000	José Adilson de Oliveira
289	José Severiano de Lima	2724795	Sit, Raçada 58830.000	José Severiano de Lima

№	Nome Legível	Identidade	Endereço/CEP	Assinatura
290	José Carlos de Oliveira	1139814	Jericó 58830.000	José Carlos de Oliveira
291	João Idalino de Oliveira	20613830	Sít. Carneiro 58830.000	João Idalino de Oliveira
292	Joãoquim das Neves Olato	757836	Sít. Carneiro 58830.000	Joãoquim das Neves Olato
293	Joãoquim F. de Moura	335474468	Sít. Bangorra 58830.000	Joãoquim F. de Moura
294	Juraci Duarte de Sousa	1463329	Sít. Saquinho 58830.000	Juraci Duarte de Sousa
295	José Márcio Soares	1230749	Sít. Carneiro 58830.000	José Márcio Soares
296	José V. da Silva	2090014	Sít. Recanto II 58830.000	José V. da Silva
297	José Adriano de Oliveira	8391299	Sít. Canas 58830.000	José Adriano de Oliveira
298	Jucelia Maria de Sousa	2989176	Sít. Recanto II 58830.000	Jucelia Maria de Sousa
299	Jorge Paulino de Lima	9293534	Sít. Recanto II 58830.000	Jorge Paulino de Lima
300	Maria V. V. de Oliveira	2956245	Sít. Saquinho 58830.000	Maria V. V. de Oliveira
301	Marcio Gleidy dos Santos	2998447	Sít. Carneiro 58830.000	Marcio Gleidy dos Santos
302	Muriana Calisto da Silva	2064594	Sít. Bangorra 58830.000	Muriana Calisto da Silva
303	Maria de Fátima de Sousa	3983870	Sít. Recanto II 58830.000	Maria de Fátima de Sousa
304	Maria L. de S. Santos	2772480	Sít. Umburana 58830.000	Maria L. de S. Santos
305	Manoel A. dos Santos	2988502	Sít. Fortuna 58830.000	Manoel A. dos Santos
306	Maria do Socorro da Silva	2310693	Sít. Recanto II 58830.000	Maria do Socorro da Silva
307	Maria de L. Sousa	2554880	Sít. Recanto II 58830.000	Maria de L. Sousa
308	Maria de Lourdes Oliveira	1293104	Sít. Carneiro 58830.000	Maria de Lourdes Oliveira
309	Maria dos Santos Sousa	2917312	Sít. Recanto II 58830.000	Maria dos Santos Sousa
310	Maria de Fátima Oliveira	2554222	Sít. Bangorra 58830.000	Maria de Fátima Oliveira
311	Maria E. da S. Nequiros	2874403	Sít. Recanto II 58830.000	Maria E. da S. Nequiros
312	Maria J. de O. Sousa	2064657	Sít. Recanto II 58830.000	Maria J. de O. Sousa
313	Manoel Márcio de Sousa	2772417	Sít. Carneiro 58830.000	Manoel Márcio de Sousa
314	Maria das Neves de Lima	2064560	Sít. Bangorra 58830.000	Maria das Neves de Lima
315	Marcos R. F. da Silva	28335401	Volta do Carneiro 58830.000	Marcos R. F. da Silva
316	Maria E. da Conceição	1989919	Volta do Carneiro 58830.000	Maria E. da Conceição
317	Maria A. dos S. Sousa	24273468	Sít. Fortuna 58830.000	Maria A. dos S. Sousa
318	Marcos F. de Oliveira	1823284	Sít. Umburana 58830.000	Marcos F. de Oliveira
319	Maria N. da S. Santos	1113553	Sít. Fortuna 58830.000	Maria N. da S. Santos
320	Manoel L. de O. Neto	1246955	Sít. Saquinho 58830.000	Manoel L. de O. Neto
321	Maria M. de S. Lima	2972501	Sít. Saquinho 58830.000	Maria M. de S. Lima
322	Maria L. F. da Silva	2839551	Sít. Carneiro 58830.000	Maria L. F. da Silva

 Manoel Márcio de Sousa

№	Nome Legível	Identidade	Endereço/CEP	Assinatura
323	MARIA AUXILIADORA DAS RAÍAS	3218367	SIT UMBURANA 58430.000	Ne Auxiliadora da Silva Sáez
324	ADELAÍDA GEVERINO DASILVA	002940709	SIT UMBURANA 58430.000	Adelaide Guberins Silva
325	MARIA DEFATIMAPERDEIRA DASILVA	2064736	SIT UMBURANA 58430.000	Maria de Fatima Ferreira da Silva
326	FRANCISCO DE ASSIS DASILVA	1.306.610	SIT UMBURANA 58430.000	Francisco de ASSIS da Silva
327	MARIA EUZILENE DELIMASILVA	7.499955	SIT UMBURANA - 58430.000	Maria Euzilene de Lima Silva
328	GERALDO DE OLIVEIRASILVA	1.499964	SIT UMBURANA. 58830.000	Geraldo de Oliveira Silva
329	Fabiane Ferreira Benício	2568275	SIT UMBURANA 58830.000	Fabiane Ferreira Benício
330	Emildo de Oliveira Melo	1.886.306-2º Via	Sítio Umburana 58830.000	Emildo de Oliveira Melo
331	Maria Euzinete de Lima Almeida	3864398	SIT. UMBURANA 58830.000	Maria Euzinete de Lima Almeida
332	MARIVY PEREIRA DE ALMEIDA	1.153.539	SIT. UMBURANA 58830.000	Mariviy Pereira de Almeida
333	Thomaldo de Lima Sousa	3.524.904	SIT UMBURANA 58830.000	Thomaldo de Lima Sousa
334	SAMARA JANIKE A. DE LIMA	3.443.118	SIT UMBURANA 58830.000	Samara Janike Almeida de Lima
335	Maria Adelmeide L. dos Santos	2064918	Sit Umburana 58830.000	Maria Adelmeide Lites Santos
336	ANA MARIA PEREIRA DOS SANTOS	2.064.913	SIT UMBURANA 58830.000	Ana Maria Pereira dos Santos
337	LIGIA OLIVEIRA DASILVA FERREIRA	2554962	SIT UMBURANA 58830.000	Ligia Oliveira da S. Ferreira
338	FRANCISCO PEREIRA DE OLIVEIRA	3260325	SIT UMBURANA 58830.000	Francisco Pereira de Oliveira
339	GILMAR F. DA SILVA	2554013	SIT UMBURANA 58830.000	Gilmar Ferreira da Silva
340	RITA DE CÁSSIA O. DA SILVA	3.443.256	SIT UMBURANA 58830.000	Rita de Cassia Oliveira da Silva
341	RAIMUNDO DE A. BARRETO	1.163.447	SIT UMBURANA 58830.000	Raimundo de A. Barreto
342	MARIA DOSOCORRO S. SOUSA	2520524	SIT UMBURANA 58830.000	Maria dosocorro souza
343	BINDO E PEREIRA DE LIMA	3.443.300	SIT UMBURANA 58830.000	Bindo E Pereira de Lima
344	MARIA DAS NEVES DASILVA	2380515	SIT UMBURANA 58830.000	Maria das Neves da Silva
345	JOSE FERREIRA DASILVA	2842490	SIT UMBURANA 58830.000	Jose Ferreira da Silva
346	ROMAÍLDO BARBOSA DE OLIVEIRA	2428461	SIT UMBURANA 58830.000	Romaíldo Barbosa de Oliveira
347	MARIA FILHA FERREIRA DA SILVA	3.443.305	SIT UMBURANA 58830.000	Maria Filha Ferreira da Silva
348	MANUEL FERREIRA DASILVA	2.399.286-2	SIT UMBURANA 58830.000	Manuel Ferreira da Silva
349	FRANCISCO PEREIRA DE ARAÚJO	1.266.069	SIT UMBURANA 58830.000	Francisco Pereira de Araujo
350	JEFERSON LUCAS F. DA SILVA	3.649.450	SIT UMBURANA 58830.000	Jefferson Lucas F. da Silva
351	GILBERTO FERREIRA DASILVA	2.064.158	SIT UMBURANA 58830.000	Gilberto Ferreira da Silva
352	CARMEM LUCIA FERREIRA DE LIMA	2.064.993	SIT UMBURANA 58830.000	Carmem Lucia Ferreira de Lima
353	JERRY ADRIANO F. DASILVA	3.649.440	SIT UMBURANA 58830.000	Jerry Adriano Ferreira da Silva
354	LEOMAR FERREIRA DA SILVA	3.649.436	SIT UMBURANA 58830.000	Leomar Ferreira da Silva
355	ANA MARIA REINALDO DE LIMA	3204562	SIT UMBURANA 58830.000	Ana Maria Reinaldo de Lima



 Assinatura do(a) Responsável

Id	Nome Legível	Identidade	Endereço/CEP	Assinatura
356	FRANLISCO HELIO PASILVA	2905137	SIT LUMBURANA - 58830000	Francisco Helio da Silva
357	FRANCISCO PIRES DE OLIVEIRA	657.447	SIT LUMBURANA - 58830000	Francisco Pires de Oliveira
358	CICERO SEVERINO DE LIMA	2000369	SIT LUMBURANA - 58830000	Maria Severina de Lima
359	MARIA SEVERINA DE LIMA SOUSA	2064234	SIT LUMBURANA - 58830000	Maria Severina de Lima
360	FRANCISCA MARIA ALVES	1.036.142	SIT LUMBURANA - 58830000	Francisca Maria Alves
361	MARIA EMILIA DE OLIVEIRA SOUSA	1887611	SIT LUMBURANA - 58830000	Maria Emilia de Oliveira
362	FRANCISCA MONTEIRO	1180724	SIT LUMBURANA - 58830000	Francisca Monteiro
363	MARTENED CARNEIRO DE ANDRADE	780.536	SIT LUMBURANA - 58830000	Martena Carneiro de Andrade
364	M ^{rs} ALCIONE G. DE FIGUEIREDO	2064233	SIT LUMBURANA - 58830000	M ^{rs} ALCIONE G. DE FIGUEIREDO
365	ALCIVAN FERREIRA BENICIO	2064958	SIT LUMBURANA - 58830000	Alcivan Ferreira Benicio
366	FRANCINE FERREIRA BENICIO	2064957	SIT LUMBURANA - 58830000	Francine Ferreira Benicio
367	FABILENE FERREIRA BENICIO	2842489	SIT LUMBURANA - 58830000	Fabylene Ferreira Benicio
368	FAGNA FERREIRA BENICIO	2989183	SIT LUMBURANA - 58830000	Fagna Ferreira Benicio
369	FRANCISCA MARIA FERREIRA	1913608	SIT LUMBURANA - 58830000	Francisca Maria Ferreira
370	ANTONIO BENICIO NETO	2064290	SIT LUMBURANA - 58830000	Antonio Benicio Neto
371	BENEDIO ALVES DA SILVA	1499953	SIT LUMBURANA - 58830000	Benedio Alves da Silva
372	JOSE FRANCISCO DA SILVA	528.763	SIT LUMBURANA - 58830000	Jose Francisco da Silva
373	ERLINDINA TOMAZ	175 4784	SIT LUMBURANA - 58830000	Ermlinda Tomaz
374	Flores Lira da Silva Queiroz	2938628	SIT LUMBURANA - 58830000	Flores Lira da Silva Queiroz
375	Guilherme Queiroz de Sousa	2988480	SIT LUMBURANA - 58830000	Guilherme Queiroz de Sousa
376	MARNADES DE SOUSA MELO	1.078-625	SIT LUMBURANA - 58830000	Marnandes de Sousa Melo
377	FABIANO DOS SANTOS OLIVEIRA	2989347	SIT LUMBURANA - 58830000	Fabiano dos Santos Oliveira
378	FRANCISCO BASILIO DE OLIVEIRA	1-051-769	SIT LUMBURANA - 58830000	Francisco Basilio de Oliveira
379	KATA REGIA LINS DE OLIVEIRA	206 4776	SIT LUMBURANA - 58830000	Kata Regia Lins de Oliveira
380	PAULO BASILIO DE OLIVEIRA	647-359	SIT LUMBURANA - 58830000	Paulo Basilio de Oliveira
381	MARIA ZELIA DE ANDRADE	1-071-335	SIT LUMBURANA - 58830000	Maria Zelia de Andrade
382	PAULO DE OLIVEIRA JUNIOR	3-443-451	SIT LUMBURANA - 58830000	Paulo de Oliveira Junior
383	LADIMIRO ARAUJO DE LIMA	635-710	SIT LUMBURANA - 58830000	Ladimiro Araujo de Lima
384	GECILEDO VIEIRA DE ANDRADE	2065786	SIT LUMBURANA - 58830000	Gecildo Vieira de Andrade
385	MARIA DAS GRACAS SILVA	1-374-855	SIT LUMBURANA - 58830000	Maria das Gracas da Silva
386	SEVERINO PEREIRA DE LIMA	1-265-110	SIT LUMBURANA - 58830000	Severino Pereira de Lima
387	ANTONIA CATARINA DE SOUSA	1823216	SIT LUMBURANA - 58830000	Antonia Catarina de Sousa
388	Francisco Alves de Sousa	380553	SIT LUMBURANA - 58830000	Francisco Alves de Sousa

Comissão de Apoio

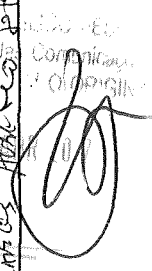

№	Nome Legível	Identidade	Endereço/CEP 58830.000	Assinatura
389	ANTONIO DE SOUSA OLIVEIRA	1.078.577	Bairro feicozinho 58830.000	Antonio de Sousa Oliveira
390	FRANCISCO MARCIEL MATIAS OLIVEIRA	3413063	Bairro feicozinho 58830.000	Francisco Marciel Matias Oliveira
391	MARIA IZALINA DA SILVA	2047400	Bairro feicozinho 58830.000	Maria Izalino da Silva
392	MARCIO GUASSINA DE SOUSA	2988694	Bairro feicozinho 58830.000	Marcio Guassina de Sousa
393	MARIA JOSE VIEIRA PIRES	2835750	Bairro feicozinho 58830.000	Maria Jose Vieira Pires
394	RITA SIMONE DA SILVA	3.690.449	Bairro feicozinho 58830.000	Rita Simone da Silva
395	FRANCISCA DE SOUSA OLIVEIRA	2399271	Bairro feicozinho 58830.000	Francisca de Sousa Oliveira
396	FRANCISCO RAIMUNDO DE OLIVEIRA	549.928	Bairro feicozinho 58830.000	Francisco Raimundo de Oliveira
397	DEUSILENE PEREIRA DE SOUSA	2988981	Bairro feicozinho 58830.000	Deusilene Pereira de Sousa
398	MARIA F. MATIAS OLIVEIRA	1.194-021	Bairro feicozinho 58830.000	Maria de Fatima Matias Oliveira
399	GERLANE MARIA DE LIMA GUEDES	2.064-420-2	Bairro feicozinho 58830.000	Gerlane Maria de Lima Guedes
400	SEVERINA DE SOUSA	2283065	Bairro feicozinho 58830.000	Severina de Sousa
401	MARIA DE FATIMA SOUSA	1-319-797	Bairro feicozinho 58830.000	Maria de Fatima Sousa
402	JOSE FERREIRA BARBOSA	1-499462	Bairro feicozinho 58830.000	Jose Ferreira Barbosa
403	MARIA UBAIDINA DE LIMA	2064291	Bairro feicozinho 58830.000	Maria Ubaidina de Lima
404	GERALDO JOSE LIMA	2742971	Bairro feicozinho 58830.000	Geraldo Jose Lima
405	AMANDA DA SILVA OLIVEIRA	3443-363	Bairro feicozinho 58830.000	Amanda da Silva Oliveira
406	ALTIMAEL DA SILVA OLIVEIRA	36.489-487-2	Bairro feicozinho 58830.000	Altimael da Silva Oliveira
407	SIMONE YARA ALMEIDA CAETANO	3.556.673	Bairro feicozinho 58830.000	Simone Yara Almeida Caetano
408	DAMIANA P. DE LIMA SILVA	2064411	Bairro feicozinho 58830.000	Damiane Pereira de L. Silva
409	SEVERINA CONSTANCIA DE LIMA	42531817	Bairro feicozinho 58830.000	Severina Constancia de Lima
410	MANOEL PEREIRA DA SILVA	2047409	Bairro feicozinho 58830.000	Manoel Pereira da Silva
411	MARIA APARECIDA DOS SANTOS	18-204-951	Bairro feicozinho 58830.000	Maria Aparecida dos Santos
412	MARIA DO SOCORRO ANDRADE DA SILVA	2554947	Bairro feicozinho 58830.000	Maria do Socorro A. da Silva
413	SEVERIN JOSE DE ANDRADE	895-349	Bairro feicozinho 58830.000	Severina Jose de Andrade
414	MARIA DE JUDAS BARBOSA	3030603	Bairro feicozinho 58830.000	Maria de Judas Barbosa
415	MARCIA DE SOUSA SILVA	50.790.884	Bairro feicozinho 58830.000	Marcia de Sousa Silva
416	FRANCINILDA D. DA SILVA	3.443.177	Bairro feicozinho 58830.000	Francinilda D. da Silva
417	ALEXANDRE LINHARES DE OLIVEIRA	3.443.113	Bairro feicozinho 58830.000	Alexandre Linhares de Oliveira
418	JOSE PEREIRA SOBRINHO	570.039	Bairro feicozinho 58830.000	Jose Pereira Sobrinho
419	DEMISONDIA S. SILVA	3.524.779	Bairro feicozinho 58830.000	Demisondia de Sousa S. Silva
420	MARIA DE FATIMA S. E LIMA	826.745	Bairro feicozinho 58830.000	Maria de Fatima Silva e Lima
421	WENKE OLIVEIRA BARBOSA	3479363	Bairro feicozinho 58830.000	Wenke Oliveira Barbosa

№	Nome Legível	Identidade	Endereço/CEP	Assinatura
422	FRANCISCA MUNIZ DAS SANTOS	1.233.988	Riacho Fechado 58830.000	Francisca Muniz das Santos
423	EDILEUZA ALVES DE LIMA TORRES	2.064.038	Riacho Fechado 58830.000	Edileuza Alves de Lima Torres
424	AUSENI FERREIRA DE LIMA	2.294.674	Riacho Fechado 58830.000	Auseni Ferreira Lima
425	FRANCISCO ALVES DE LIMA	2.064.046	Riacho Fechado 58830.000	Francisco Alves de Lima
426	VALDECI ALVES DE OLIVEIRA	958.934	Riacho Fechado 58830.000	Valdeci Alves de Oliveira
427	GERALDA LUZIA CAETANO DA SILVA	489545	Riacho Fechado 58830.000	Geralda Luzia Caetano da Silva
428	JAILSON CAETANO DA SILVA	1.292.995	Riacho Fechado 58830.000	Jailson Caetano da Silva
429	BENEDITA ALVES DE OLIVEIRA	2.063884	Riacho Fechado 58830.000	Benedita Alves de Oliveira
430	BENEDITO ALVES DE OLIVEIRA	1.369.898	Riacho Fechado 58830.000	Benedito Alves de Oliveira
431	SELINA ELOTILDES DE OLIVEIRA	760.424	Riacho Fechado 58830.000	Selina Elotildes de Oliveira
432	JOLANDA ELOTILDES DE OLIVEIRA	968105	Riacho Fechado 58830.000	Jolanda Elotildes de Oliveira
433	ESPEDITO ALVES DE OLIVEIRA	124.998	Riacho Fechado 58830.000	Espedito Alves de Oliveira
434	BETIANE ALVES DE OLIVEIRA	2.577.706	Riacho Fechado 58830.000	Betiane Alves de Oliveira
435	NEI CIONE ALVES DE LIMA	3.289.342	Riacho Fechado 58830.000	Nei Cione Alves de Lima
436	MANOEL OLIVEIRA DA SILVA	3.633.386	Riacho Fechado 58830.000	Manoel Oliveira da Silva
437	BETIVÂNIA ALVES DE OLIVEIRA LIMA	3.592.917	Riacho Fechado 58830.000	Betivânia Alves de Oliveira Lima
438	BELISLÂNDIA ALVES DE OLIVEIRA	003.070.423	Riacho Fechado 58830.000	Belislândia Alves de Oliveira
439	FÁBIO JUNIOR FELIX DA SILVA	3289306	Riacho Fechado 58830.000	Fábio Junior Felix da Silva
440	FRANCISCA RITA DE OLIVEIRA	2063834	Riacho Fechado 58830.000	Francisca Rita de Oliveira
441	JOSÉ ADONIAS DE OLIVEIRA	249516	Riacho Fechado 58830.000	José Adonias de Oliveira
442	VALDILEIDE MUNIZ DE OLIVEIRA	2.853.350	Riacho Fechado 58830.000	Valdileide Muniz de Oliveira
443	JOSÉ HONORATO FILHO	2928616	Riacho Fechado 58830.000	José Honorato Filho
444	RITA ALVES DE OLIVEIRA	2260421	Riacho Fechado 58830000	Rita Alves de Oliveira
445	MANOEL LEITE O NETO	2146955	Riacho Fechado 58830.000	Manoel Leite o Neto
446	FRANCISCA ALVES DE LIMA O.	2.618.674	Riacho Fechado 58830.000	Francisca Alves de Lima Oliveira
447	EVÂNILDO OLIVEIRA DOS SANTOS	2.554.897	Riacho Fechado 58830.000	Evânildo Oliveira dos Santos
448	FRANCISCO MIZUNIZ DE OLIVEIRA	2989127	Riacho Fechado 58830.000	Francisco Mizuniz de Oliveira
449	FRANCISCO TIAGO OLIVEIRA DA S.	3.160.998	Riacho Fechado 58830.000	Francisco Tiago Oliveira da Silva
450	FRANCISCO ALCIONE DE OLIVEIRA	3.699.999	Riacho Fechado 58830.000	Francisco Alcione de Oliveira
451	FRANCISCO PINHEIRO DA SILVA	1620473	Riacho Fechado 58830.000	Francisco Pinheiro da Silva
452	MARIA VIEIRA DA SILVA	2989349	Riacho Fechado 58830000	Maria Vieira da Silva
453	RAIMUNDA DOMALVES DAS SANTOS	2.406.641	Riacho Fechado 58830.000	Raimunda Domalves das Santos
454	SELDA BEATO DE OLIVEIRA ALMEIDA	2418645	Riacho Fechado 58830.000	Selda Beato de Oliveira Almeida

 COPIADO M. MUNIZ
 15/06/2011

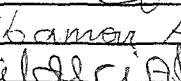
Nº	Nome Legível	Identidade	Endereço/CEP	Assinatura
455	FRANCISCO DANTAS DA SILVA	2988388	Slt. RECANTO 58830.000	
456	MARIA DE LOUDES DE ANDRADE	833.011	Slt. ACUDE NOVO 58830.000	
457	RIRAMAR AGUIAR DE LIMA	2.394.469	Slt. ACUDE NOVO 58830.000	Ribamar Aguiar de Lima
458	GILDECI ALVES DE OLIVEIRA FERREI	206-4812	Slt. RECANTO 58830.000	Gildeci Alves de Oliveira
459	JOSENILO ALVES DE OLIVEIRA	3019610 2	Slt. ACUDE NOVO 58830.000	Josenildo Alves de Oliveira
460	MARIA J. A. LISBOA	39928204	Slt. ACUDE NOVO 58830.000	Maria J. A. Lisboa
461	MARIA SELINEIDE DE SOUSA	3983862	Slt. RECANTO II 58830.000	Maria Selineide de Sousa
462	JOSE VANDERSON DA SILVA	2956236	VOZES DO CAMPEIRO 58830.000	José Vanderson da Silva
463	MANOEL OLIVEIRA DA SILVA	3633386	Slt. SAQUINHÃO 58830.000	Manoel Oliveira da Silva
464	MARIA JOSÉ SOARES	2894249	Slt. RECANTO II 58830.000	Maria José Soares
465	FRANCISCO DE ASSIS DE SOUSA	3283999	Slt. FORTUNA 58830.000	Francisco de Assis de Sousa
466	FRANCISCO DE A. A. DA SILVA	3117297	Slt. CARMEIRO 58830.000	Francisco de A. A. da Silva
467	FRANCISCO JOSÉ DA SILVA	1919946	Slt. UMBURAMA 58830.000	Francisco José da Silva
468	FRANCISCO CARLOS DE SOUSA	1370613	JERICÓ 58830.000	Francisco Carlos de Sousa
469	FRANCISCO A. DE O. NETO	2495601	Slt. ACUDE NOVO 58830.000	Francisco A. de O. Neto
470	FRANCISCO DE OLIVEIRA SOBRINHO	2392397	Slt. MONTE FLOR 58830.000	Francisco de Oliveira Sobrinho
471	FRANCISCO DE ASSIS DE SOUSA	2989143	Slt. RECANTO II 58830.000	Francisco de Assis de Sousa
472	FRANCINALDO ALVES DA SILVA	21145742	Slt. CARMEIRO 58830.000	Francinaldo Alves da Silva
473	MARCIO K. J. DA SILVA	2554898	Slt. BANÇORRA 58830.000	Marcio K. J. da Silva
474	FRANCISCO J. DE L. NETO	2559300	Slt. CARMEIRO 58830.000	Francisco J. de L. Neto
475	FRANCISCO JOSÉ CUSTÓDIO	1130657	JERICÓ 58830.000	Francisco José Custódio
476	FRANCISCO A. DE L. OLIVEIRA	2618684	Slt. CARMEIRO 58830.000	Francisco A. de L. Oliveira
477	FRANCISCO MARTINS DA SILVA	7116	JERICÓ 58830.000	Francisco Martins da Silva
478	FRANCISCA W. DA S. NEGREIROS	2618695	Slt. RECANTO II 58830.000	Francisca W. da S. Negreiros
479	FRANCISCA EVÂNIA MONTEIRO	1989841	Slt. SAQUINHÃO 58830.000	Francisca Evânia Monteiro
480	MANOEL NETO DINIZ	2554698	Slt. VERBANTE 58830.000	Manoel Neto Diniz
481	FRANCISCO T. O. DA SILVA	3160298	Slt. SAQUINHÃO 58830.000	Francisco T. O. da Silva
482	FRANCISCO FERREIRA DE LIMA	3450993	Slt. BANÇORRA 58830.000	Francisco Ferreira de Lima
483	FRANCISCO JOSÉ DA SILVA	2418730	Slt. SAQUINHÃO 58830.000	Francisco José da Silva
484	MARIA OLÍVIA DA SILVA	1020759	Slt. CARMEIRO 58830.000	Maria Olívia da Silva
485	FRANCISCO ALVES DOS SANTOS	1992509	JERICÓ 58830.000	Francisco Alves dos Santos
486	VALÉRIA BARBOSA DE LIMA	40317166-1	Slt. RECANTO II 58830.000	Valéria Barbosa de Lima
487	FLÁVIO R. V. OLIVEIRA	2554897	Slt. CARMEIRO 58830.000	Flávio R. V. Oliveira

№	Nome Legível	Identidade	Endereço/CEP	Assinatura
488	Maria José Alves Bastos	39.928.204-X	Sítio ACUDE NOVO 58830.000	Maria José Alves Bastos
489	Francisco Olinto de S.	20.647.19	Sítio ACUDE NOVO 58830.000	Francisco Olinto de S.
490	Raimundo Francisco de Oliv.	519.207	Sítio ACUDE NOVO 58830.000	Raimundo Francisco de Oliveira
491	Jackeline Oliveira dos Santos	443.447	Sítio ACUDE NOVO 58830.000	Jackeline Oliveira dos Santos
492	Raildo Barbosa de Oliveira	2554004	Sítio ACUDE NOVO 58830.000	Raildo Barbosa de Oliveira
493	Francisco José de Oliveira	1654621	Sítio ACUDE NOVO 58830.000	Francisco José de Oliveira
494	Nera Lúcia da S. Lima	2064750	Sítio ACUDE NOVO 58830.000	Nera Lúcia da Silva Lima
495	Josilene de Oliveira Melo	2523979	Sítio ACUDE NOVO 58830.000	Josilene de Oliveira Melo
496	Audiana Maria da Silva	3275841	Sítio ACUDE NOVO 58830.000	Audiana Maria da Silva
497	Josnilton Santos de Freitas	2271092	Sítio ACUDE NOVO 58830.000	Josnilton Santos de Freitas
498	Jaílson Oliveira da Silva	2989261	Sítio ACUDE NOVO 58830.000	Jaílson Oliveira da Silva
499	Francisco Ambrósio da Silva	2.4112402	Sítio ACUDE NOVO 58830.000	Francisco Ambrósio da Silva
500	João Paulo de Oliveira S.	3.443.433	Sítio ACUDE NOVO 58830.000	João Paulo de Oliveira Silva
501	Elaine Caetano de Oliveira	3.443.225	Sítio ACUDE NOVO 58830.000	Elaine Caetano de Oliveira
502	Eudilene Alves de O. Santos	2.835.807	Sítio ACUDE NOVO 58830.000	Eudilene Alves de O. Santos
503	José Wanderson da Silva	2956236	Sítio ACUDE NOVO 58830.000	José Wanderson da Silva
504	Marinalva Barbosa de Oli.	1.246.954	Sítio ACUDE NOVO 58830.000	Marinalva Barbosa de Oliveira
505	JOÃO GABRIEL DA SILVA	1.461.433	Sítio ACUDE NOVO 58830.000	João Gabriel da Silva
506	Maria Filina de Sousa Andrade	1.519.279	Sítio ACUDE NOVO 58830.000	Maria Filina de Sousa Andrade
507	ADOLFO FIGUEIREDO CALADO	3024459	Sítio ACUDE NOVO 58830.000	Adolfo Figueiredo Calado
508	GLICIA MARIA BINS OLIVEIRA	2064708	Sítio ACUDE NOVO 58830.000	Glicia Bins de Oliveira
509	MARIA DE LUIS LIMA DASSANTO	2499139	Sítio ACUDE NOVO 58830.000	Maria de Lúcia Lima do Santo
510	AZUL DO RÍDIO DE SOUSA	1-099-296	Sítio ACUDE NOVO 58830.000	Azul do Rídio de Souza
511	JACKELINE MÂRCIA REINALDO	3264631	Sítio ACUDE NOVO 58830.000	Jackeline Marcia Rinaldo
512	IZAIAS ALVES DE LIMA	46.954.951-9	Sítio ACUDE NOVO 58830.000	Izaias Alves de Lima
513	JOSE MONTEIRO NETO	1.190-736	Sítio ACUDE NOVO 58830.000	Jose Monteiro Neto
514	PATRICIA DE SOUSA LIMA	350.9856	Sítio ACUDE NOVO 58830.000	Patricia de Sousa Lima
515	LUCIA DE FATIMA LIMA ESOLSA	296.4586	Sítio ACUDE NOVO 58830.000	Lucia de Fatima Lima Esolva
516	EGÍDIO GONCALVES DOS SANTOS	1-163-892	Sítio ACUDE NOVO 58830.000	Egídio Gonçalves dos Santos
517	FRANCISCO DOMINGOS DA SILVA	1219431	Sítio ACUDE NOVO 58830.000	Francisco Domingos da Silva
518	EXPEDITA SEVERINA DE OLIVEIRA	1-219-429	Sítio ACUDE NOVO 58830.000	Expedita Severina de Oliveira
519	SEVERINO SATURNO DE MELO	1-069-152	Sítio ACUDE NOVO 58830.000	Severino Saturnino de Melo
520	CEZARIO WASHINGTON DE OLIVEIRA	1.913281	Sítio ACUDE NOVO 58830.000	Cezario Washington de Oliveira

 Coordenadora
 11/01/2011

12

Nº	Nome Legível	Identidade	Endereço/CEP	Assinatura
521	Autamio Licante	129.899	SITIO MANDACARU 58830.000	
522	Francisca Flara de Jesus	1.353.432	SITIO MANDACARU 58830.000	Francisca Flara de Jesus
523	Flora Saldanha de Jesus	1.130.676	SITIO MANDACARU 58830.000	Flora Saldanha de Jesus
524	Ana Maria Neves de Franca	1.051.746	SITIO MANDACARU 58830.000	Ana Maria Neves de Franca
525	Rita Maria da Silva	1.206.618	SITIO MANDACARU 58830.000	Rita Maria da Silva
526	Mauricélia Alves	23.351.21	SITIO MANDACARU 58830.000	Mauricélia Alves
527	Francisco de Assis de Sousa	1.020.750	SITIO MANDACARU 58830.000	Francisco de Assis de Sousa
528	Rita da Silva Oliveira	2553441	SITIO MANDACARU 58830.000	Rita da Silva Oliveira
529	Ronivaldo Francisco dos Santos	3.733.910	SITIO MANDACARU 58830.000	Ronivaldo Francisco dos Santos
530	Zacarias Antonio de Sousa	581.255	SITIO MANDACARU 58830.000	Zacarias Antonio de Sousa
531	Francisco de Lima Martins	1.293.077	SITIO MANDACARU 58830.000	Francisco de Lima Martins
532	Maria Inês de Oliveira Sousa	2064654	SITIO MANDACARU 58830.000	Maria Inês de Oliveira Sousa
533	Lucia de Fatima de Sousa Silva	30.030.952	SITIO MANDACARU 58830.000	Lucia de Fatima de Sousa Silva
534	Maria Alves de Oliveira	1.016.307	SITIO MANDACARU 58830.000	Maria Alves de Oliveira
535	Silvano Ferreira de Sousa	1.448.566	SITIO MANDACARU 58830.000	Silvano Ferreira de Sousa
536	Maria Lúcia Muniz	572.507	SITIO MANDACARU 58830.000	Maria Lúcia Muniz
537	Carvalho Ferreira de Freitas	3443.178	SITIO MANDACARU 58830.000	Carvalho Ferreira de Freitas
538	Geraldo Martins Oliveira	4.374.814	SITIO MANDACARU 58830.000	Geraldo Martins Oliveira
539	Agabiel de Araujo Oliveira	168.581	SITIO MANDACARU 58830.000	Agabiel de Araujo Oliveira
540	José Maria Recelle de S. Freitas	2988557	SITIO MANDACARU 58830.000	José Maria Recelle de S. Freitas
541	Claudiane Apolônia de Sousa	3.443.502	SITIO MANDACARU 58830.000	Claudiane Apolônia de Sousa
542	Francinildo Neves de Sousa	29.380.585	SITIO MANDACARU 58830.000	Francinildo Neves de Sousa
543	Andressa Kelle Sousa Silva	3.443.470	SITIO MANDACARU 58830.000	Andressa Kelle Sousa Silva
544	Francisco Raimundo Filho	1.443.151	SITIO MANDACARU 58830.000	Francisco Raimundo Filho
545	Gerardo Ferreira Barbosa	20.643.69	SITIO MANDACARU 58830.000	Gerardo Ferreira Barbosa
546	Germivaldo Pedro da Silva	2.772.2	SITIO MANDACARU 58830.000	Germivaldo Pedro da Silva
547	Milsonmar da Costa Silva	3.443.208	SITIO MANDACARU 58830.000	Milsonmar da Costa Silva
548	Luciene Araújo da Silva	2559918	SITIO MANDACARU 58830.000	Luciene Araújo da Silva
549	Arionmar Campos de Oliveira	002.313.58	SITIO MANDACARU 58830.000	Arionmar Campos de Oliveira
550	Maria de Lourdes Pereira de Almeida	30.957.175	SITIO MANDACARU 58830.000	Maria de Lourdes Pereira de Almeida
551	Francisco Alves dos Santos	25.542.00	SITIO MANDACARU 58830.000	Francisco Alves dos Santos
552	Denize Rodrigues Martins	34.512.00	SITIO MANDACARU 58830.000	Denize Rodrigues Martins
553	Maria Auxiliadora Leite da Silva	3.690.434	SITIO MANDACARU 58830.000	Maria Auxiliadora Leite da Silva



Nº	Nome Legível	Identidade	Endereço/CEP	Assinatura
554	Joselton Akler Mesquita	410.930	FAVELA BEIRA-RIO 58830.000	Joselton Akler Mesquita
555	Lidiane Carla de Sousa	29.89409	Favela Beira rio 58830.000	Lidiane Carla de Sousa
556	Maria de Fatima Souza	2.553.975	Favela Beira rio 58830.000	Maria de Fatima Souza
557	Cristina Maria da Conceição	1.862.279	Favela Beira rio 58830.000	Cristina Maria da Conceição
558	Galigiane Dorelma de Sousa	29.88738	Favela Beira rio 58830.000	Galigiane Dorelma de Sousa
559	Luzia Maria da Silva	2064489	Favela Beira rio 58830.000	Luzia Maria da Silva
560	Adelina Alves da Silva	1-443.508	Favela Beira rio 58830.000	Adelina Alves da Silva
561	Rodrigo Figueiredo Silva	C.T. 67107	Favela Beira rio 58830.000	Rodrigo Figueiredo Silva
562	Ronaldo Francisco dos Santos Martins	8.293.498	Favela Beira rio 58830.000	Ronaldo Francisco dos Santos Martins
563	Maria Benta dos Santos Silva	20.90553	Favela Beira rio 58830.000	Maria Benta dos Santos Silva
564	Maria Lucia Flor	20.64737	Favela Beira rio 58830.000	Maria Lucia Flor
565	Astrogilda de Frazes Neves	20.64428	Favela Beira rio 58830.000	Astrogilda de Frazes Neves
566	Joselton Lima da Silva	2.553.980	Favela Beira rio 58830.000	Joselton Lima da Silva
567	Maria de Fatima de Souza Oliveira	20.64295	Favela Beira rio 58830.000	Maria de Fatima de Souza Oliveira
568	Antonia Maria da Silva	29.56258	Favela Beira rio 58830.000	Antonia Maria da Silva
569	Carmem Gleide de Sousa Silva	20.64600	Favela Beira rio 58830.000	Carmem Gleide de Sousa Silva
570	Françimildo Severino Custodio	33.493202.6	Favela Beira rio 58830.000	Françimildo Severino Custodio
571	Arany Ferreira de Lima	20.64967	Favela Beira rio 58830.000	Arany Ferreira de Lima
572	Cristina Maria da Conceição	25.54049	Favela Beira rio 58830.000	Cristina Maria da Conceição
573	Francisco Manoel de Souza	2.47294	Favela Beira rio 58830.000	Francisco Manoel de Souza
574	MARIA ANGELINA DA SILVA	25.54754	Favela Beira rio 58830.000	Maria Angelina da Silva
575	Françisco F. Ferreira Desemole	2988433	Favela Beira rio 58830.000	Françisco F. Ferreira Desemole
576	JOSE ANTONIO DA SILVA	3156260	Favela Beira rio 58830.000	Jose Antonio da Silva
577	CELITA MARIA FERREIRA	3189844	Favela Beira rio 58830.000	Celita Maria Ferreira
578	RAIMUNDO ANDRADE DEL. EIRA	1879151	Favela Beira rio 58830.000	Raimundo Andrade de Eira
579	WILSON	20.7535504	Favela Beira rio 58830.000	Wilson
580	CARLOS COSTA DA SILVA	26.3078783	Favela Beira rio 58830.000	Carlos Costa da Silva
581	ANTONIO SA	3553963	Favela Beira rio 58830.000	Antonio Sa
582	JOSEVALDO EIRA	1353343	Favela Beira rio 58830.000	Josevaldo Eira
583	FRANCISCO DA SILVA	22.0250211	Favela Beira rio 58830.000	Francisco da Silva
584	MARIA LAD	1.03179	Favela Beira rio 58830.000	Maria Lad
585	FRANCISCO LUIS A. DE OLIVEIRA	1.193.564	Favela Beira rio 58830.000	Francisco Luis A. de Oliveira
586	FRANCISCO LUIS A. DE OLIVEIRA	54207	Favela Beira rio 58830.000	Francisco Luis A. de Oliveira

Prefeitura Municipal de Curitiba
 Secretaria de Assistência Social

Nº	Nome Legível	Identidade	Endereço/CEP	Assinatura
587	RAIMUNDO SEVERINO G	1096009	SITIO RECANTO 58830.000	Raimundo Severino G
588	JOSELENE T. DE LIMA	2554155	SITIO RECANTO 58830.000	Joselene Tamas de Lima
589	FABIO JUNIO F. DE LIMA	2987681	SITIO RECANTO 58830.000	Fabio Junio Ferreira de Lima
590	EDINÉIDE F. DE LIMA	357665211	SITIO RECANTO 58830.000	Edinéide Ferreira de Lima
591	RAIMUNDO ALEXANDRE	2406677	SITIO RECANTO 58830.000	Raimundo Alexandre
592	MARIA FERREIRA de L.	21618708	SITIO RECANTO 58830.000	Maria Ferreira de Lima
593	ELIZANGELA Zl. de L.	2064927	SITIO RECANTO 58830.000	Elizângela Zilina de Lima
594	GERIANIA ALVES de L. S.	2064252	SITIO RECANTO 58830.000	Geriania Alves de Lima Silva
595	DALCI FERREIRA CALDO	2906417	SITIO RECANTO 58830.000	Dalci Ferreira Calado
596	EDMILSON DE S	1308195	SITIO RECANTO 58830.000	Edmilson Jordani DE S
597	JOSE J. de SOUSA	18139618	SITIO RECANTO 58830.000	Jose Soldado de Sousa
598	MARIA O da S. L	9695663	SITIO RECANTO 58830.000	Maria Otília da Silva
599	BRAZ F. DE LIMA	1966544	SITIO RECANTO 58830.000	Braz Ferreira de Lima
600	MARCIANO R. SOUSA	9877360	SITIO RECANTO 58830.000	Marciana Ricardo Sousa
601	RIDALVA de S. OLIVEIRA	3613863	SITIO RECANTO 58830.000	Ridalva de Sousa Oliveira
602	Suênia Gilmaria A.S. Lima	2.984.035	SITIO RECANTO 58830.000	Suênia Gilmaria A.S.L
603	Enle Fumilberto de Oliveira	1913278	SITIO RECANTO 58830.000	Enle Fumilberto OLIVEIRA
604	FRANCINALDO R. DE S.	13.722.402	SITIO RECANTO 58830.000	Francinaldo R. de Sousa Silva
605	JOSELIA P. DA S	2064650	SITIO RECANTO 58830.000	Joselia Pereira da Silva
606	FRANCINEUSA F. de O.S	2064432	SITIO RECANTO 58830.000	Francineusa Fernandes de Oliveira Silva
607	GILONIA Zilina de S.L	25541853	SITIO RECANTO 58830.000	Gilônia Zilina de Lima Silva
608	GERALDINA Zl. de LIMA	2636223	SITIO RECANTO 58830.000	Geraldina Vieira de Lima
609	MARLENE D. de S.	2064670	SITIO RECANTO 58830.000	Marlene Damiana de Sousa
610	RAIMUNDA M. de S.	3.443.166	SITIO RECANTO 58830.000	Raimunda Maria de Santos
611	ROSILEIDE C. SOARES	2988700	SITIO RECANTO 58830.000	Rosileide Cirilo Soares
612	JOÃO GONÇALVES dos S	9287806	SITIO RECANTO 58830.000	João Gonçalves dos Santos
613	MARIA DO S. F. DA S	2064871	SITIO RECANTO 58830.000	Maria do Socorro F. da Silva
614	JOÃO P. H. DA S	3556238	SITIO RECANTO 58830.000	João Pedro Henrique da Silva
615	MARIA DE F. Zl. DES	3739365	SITIO RECANTO 58830.000	Maria de Fátima de Lima Sousa
616	GERALDO A. DE S.	6534910	SITIO RECANTO 58830.000	Geraldo A. de Sousa
617	MARIA de L. Oliveira	2636440	SITIO RECANTO 58830.000	Maria de L. Oliveira
618	LORENZO Zl. de SOUSA	2987617	SITIO RECANTO 58830.000	Lorenzo Zilina de Sousa
619	JOSEVILDO P. MUMIZ	3697967	SITIO RECANTO 58830.000	Josevildo P. Mumiz

Nº	Nome Legível	Identidade	Endereço/CEP	Assinatura
620	SINELÂNIA DO S. V	2988659	SITIO MALHADINHA 58830.000	SINELÂNIA DO S. V.
621	FRANCISCA do S. B	2.064.29-2	SITIO MALHADINHA 58830.000	Francisca de Sousa Barbosa
622	Indivan Ferreira Barbosa	1.126.601	SITIO MALHADINHA 58830.000	Indivan Ferreira Barbosa
623	Edilange Vieira Barbosa	3.655.060	SITIO MALHADINHA 58830.000	Edilange Vieira Barbosa
624	Raimundo José de L. F.	3655018	SITIO MALHADINHA 58830.000	Raimundo José de L. F.
625	FRANCISCA Dantas da Silva	2988388	SITIO MALHADINHA 58830.000	Francisca D. DA S.
626	Lindalva Lima Silva	2064554	SITIO MALHADINHA 58830.000	Lindalva Lima Silva
627	FRANCISCA P. da S.	2909328	SITIO MALHADINHA 5830.000	Francisca Pereira da Silva
628	JOELMA MARIA de A. A.	29023489	SITIO MALHADINHA 58830.000	Joelma Maria Alves de Araújo
629	JOELMA M. A. de A.	2.971.805	SITIO MALHADINHA 58830.000	Joelma Maria Alves de Araújo
630	DEUSAMA F. de L.	2971805	SITIO MALHADINHA 58830.000	Deusama Fernandes de Lima
631	DEUSAMA F. de L.	2064646	SITIO MALHADINHA 58830.000	Deusama Fernandes de Lima
632	PITA SEVERINA DE L. S.	2064641	SITIO MALHADINHA 58830.000	Pita Severina de Lima Sousa
633	MARIA DAS G. S.	2554869	SITIO MALHADINHA 58830.000	Maria das Graças Sousa
634	OLIVINEIRA DA S.	2554846	SITIO MALHADINHA 58830.000	OLIVINEIRA SILVA
635	MARIA DAS D. F. DE L.	2554909	SITIO MALHADINHA 58830.000	Maria das Neves Ferreira de Lima
636	FRANCISCO F. de L.	2988697	SITIO MALHADINHA 58830.000	Francisco Faustino de Lima
637	Luiz Vito DO N.	2967170	SITIO MALHADINHA 58830.000	Luiz Vito de Almeida
638	JOÃO LIMA F.	2971207	SITIO MALHADINHA 58830.000	JOÃO LIMA FERREIRA
639	EGICLAUDO L. F.	976885	SITIO MALHADINHA 58830.000	EGICLAUDO L. FERREIRA
640	FRANCISCO A. BEZERRA	1.251113	SITIO MALHADINHA 58830.000	Francisco Alves Bezerra
641	DAMIANA F. da S.	311.601	SITIO MALHADINHA 58830.000	Damiana Francisco da Silva
642	MARIA Lúcia da Silva	2771686	SITIO MALHADINHA 58830.000	Maria Lúcia da Silva
643	MARCEL P. DA SILVA	311610P	SITIO MALHADINHA 58830.000	Marcel PEREIRA da Silva
644	SEVERINA C. de Lima	8279693	SITIO MALHADINHA 58830.000	SEVERINA Constante de Lima
645	MARIA CLIDE O. S.	004735	SITIO MALHADINHA 58830.000	Maria Clide O. Sousa
646	Maria Elvira de S. Sousa	2175899	SITIO MALHADINHA 58830.000	Josevania Francisca da Silva
647	PEDRO de O. NETO	997673	SITIO MALHADINHA 58830.000	PEDRO de OLIVEIRA N.
648	MARIA das G. L. S.	255498	SITIO MALHADINHA 58830.000	Maria das Graças Lima Silva
649	Ediel SILVA dos S.	2009676	SITIO MALHADINHA 58830.000	Ediel Augusto dos Santos
650	MARIA A. FERREIRA	2971268	SITIO MALHADINHA 58830.000	Maria Aparecida Ferreira
651	ALAN E. F. LIMA	296576	SITIO MALHADINHA 58830.000	Alane Firmiano Lima
652	PITA ALVES B. SOUSA	1926096	SITIO MALHADINHA 58830.000	Pita Alves Bezerra Sousa



 MICADO

Nº	Nome Legível	Identidade	Endereço/CEP - 83-830-000	Assinatura
653	MARIA OLINTO OLIVEIRA	307-8770	SIT. CANTOFAS - *	x Maria Olinto de Oliveira Neto
654	ANTONIO CARLOS H. de LIMA	14000000	SIT. Cantofas - 83-830.000	x
655	FAETI FLAVIO de OLIVEIRA	9989399	SIT cantofas - 83-830-000	x Faeti Flavio de Oliveira
656	MARIA Glaudeane da Silva AM	3524-924	SIT cantofas - 83-830-000	x Maria Glaudeane da Silva Andrade
657	JUSCELINO G. de OLIVEIRA	3283913	SIT cantofas - 83-830-000	x Juscelino Gonçalves de Oliveira
658	MARIA REGIANA O.R.	2418698	SIT cantofas - 83-830-000	x Maria Regiane Oliveira Barbosa
659	SEZUALDO F. BARBOSA	1443538	SIT. Cantofas - 83-830-000	x Seseualdo Ferreira Barbosa
660	RAIMUNDA ALZIRA da SILVA	2703997	SIT cantofas - 83-830-000	Raimunda Alzira da Silva
661	PEDRO BARBOSA SUBRINHO		SIT cantofas - 83-830-000	Pedro Barbosa Subrinho
662	JOSEVALDO FERREIRA B.	8000002796880	SIT cantofas - 83-830-000	Josevaldo Ferreira Barbosa
663	Maria - MARCIA Barbosa da Sil	6.308724	SIT cantofas - 83-830-000	Maria Marcia Barbosa Silva
664	Maria Yvonne de R. Silva		SIT cantofas - 83-830-000	Maria Yvonne de Barbosa Silva
665	JOSÉ ANDRADE de Oliveira	2917989	SIT cantofas - 83-830-000	Jose Andrade de Oliveira
666	TEREZINHA ALI de Oliveira	7685443	SIT cantofas - 83-830-000	Terezinha Ali de Oliveira
667	LIVIDOMAR CAITANO de Oliveira	2948015	SIT cantofas - 83-830-000	x Lividomar Caitano de Oliveira
668	MARIA JANAINA de O. FIGUEIREDO	3264628	SIT cantofas - 83-830-000	Maria Janaina de O. Figueiredo
669	FRANCISCO Oliveira da Silva	1443517	SIT cantofas - 83-830-000	x Francisco Oliveira da Silva
670	GILVAN de Oliveira Figueiredo	9444774	SIT cantofas - 83-830-000	Gilvan de Oliveira Figueiredo
671	MARLI ANDRADE de Oliveira	9977997	SIT cantofas - 83-830-000	Marli Andrade de Oliveira
672	MARIA de Oliveira Figueiredo	2886608	SIT cantofas - 83-830-000	Maria de Oliveira Figueiredo
673	MARIA Lucidalina de Oliveira	2553957	SIT cantofas - 83-830-000	Maria Lucidalina de Oliveira
674	JANERIS A de Oliveira	2554079	SIT cantofas - 83-830-000	Janeris Andrade de Oliveira
675	Rebeca Maria Moura de Oliveira	7774071	SIT cantofas - 83-830-000	x Rebeca Maria Moura de Oliveira
676	SEBASTIÃO FERREIRA de Oliveira	2264371	SIT cantofas - 83-830-000	Sebastião Ferreira de Oliveira
677	IMACIO JOSÉ FERREIRA	7-078602	SIT RABADA - 83-830-000	Imacio Jose Ferreira
678	FERNANDA DELFINA de Andrade	1752271	SIT RABADA 83-830-000	Fernanda del Fin de Andrade
679	EDIVAN EPÍDIO de Andrade	2270794	SIT RABADA 83-830-000	x Edivan Epidio de Andrade
680	MARIA CRISTINA O. Andrade	2554858	SIT RABADA 83-830-000	Maria Cristina O. de Andrade
681				
682				
683				
684				
685				

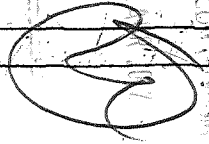

INSTITUTO DE REGISTRO DE IMÓVEIS
 DE PARANÁ
 REGISTRO DE IMÓVEIS
 DE PARANÁ

Nº	Nome Legível	Identidade	Endereço/CEP 58830-000	Assinatura
686	Francisclo de S. Freitas	0705249	R. Bernardino de Freitas 369	Francisclo de S. Freitas
687	Arismângela V. de Andrade	2314555	R. Bernardino de Freitas 369	Arismângela
688	Milena Benedita de O. Melo	2912117	R. Joaquim Farias da Silva 311	Milena
689	Bernadete A. Fraguinedo	3.608.318	R. Civilo de Freitas 511	Bernadete
690	Cláudio Jansen de S. Oliveira	2.064.264	R. Cipriano de Freitas 201	Cláudio
691	Miriam Jerônimo da Silva	2883274	R. Celso de Freitas 196	Miriam
692	Edna Maria e Silva	4.108.586	R. Bernardino de Oliveira	Edna
693	Valme U. de Souza	50091.646-9	R. Hospital de Souza Leite	Valme
694	Maria Solange da Silva	833.013	R. Jerônimo Munhoz	Maria
695	ROSICLEIDE DA SILVA DE LIMA	2-064-215-9	RUA JERONIMO MUNHOZ 58830000	Rosicleide de Lima
696	Maria Gete R. de Freitas	2064089	PRABRO ERICOZINHO 58830.000	Maria Gete Ribeiro de Freitas
697	Marcos Aurélio de S. Freitas	2064448	RUA BERNARDINO DE FREITAS 58830000	Marcos Aurélio de Sousa Freitas
698	RAIMUNDO PINHEIRO DANTAS	246-463	RUA BERNARDINO DE FREITAS 58830.000	Raimundo Pinheiro Dantas
699	ARNOLD ALVES DE OLIVEIRA	3199952	Rua José Mesquita 58830.000	Arnold Alves de Oliveira
700	FRANCISCA FERREIRA DE LIMA	2064354	Rua Bernardino de Freitas 58830000	Francisca Ferreira de Lima
701	Damiana Aguiar	2.650.729	Rua José Mesquita 58830.000	Damiana Aguiar
702	RAIMUNDO LOPES MUNIS	1-371-393-2	Rua José Mesquita 58830.000	Raimundo Lopes Munis
703	JOAO LOPES DE FIGUEIREDO NETO	1051-770	Rua José Mesquita 58830.000	João Lopes de Figueiredo Neto
704	HUBIRACIRA SALLES DE LIMA	2608387	RUA JERONIMO MUNHOZ 58830000	Hubiracira Salles de Lima
705	JOHNATAN NOGUEIRA DE ALMEIDA	3443576	RUA JOAQUIM IDALINO 58830.000	Johnatan Nogueira de Almeida
706	RAIMUNDO FERREIRA BARBOSA FILHO	1266106	RUA JOAQUIM IDALINO - 178	Raimundo Ferreira Barbosa
707	FRANCISCA LOPES DE SOUSA	1-147308	Rua José Mesquita 360	Francisca Lopes de Sousa
708	JURANDY FIGUEIREDO DI MATA	449982	RUA JOSÉ 11 506	Jurandy Figueiredo Di MATA
709	BENEDITO JOAO DE LIMA	13.282595	RUA JOSÉ MESQUITA 58830000	Benedito João de Lima
710	VALMIR SEVERINO DA SILVA	1-231-030	Rua Manoel de Sousa Pedrosa	Valmir Severino da Silva
711	MARIA ELIANA CALADO DA SILVA	249822.7	R. Manoel de Sousa Pedrosa	Maria Eliana Calado da Silva
712	EVILASIO DA SILVA CLEMENTINO	2045099	Rua Manoel de Sousa Pedrosa	Evilasio da Silva Clementino
713	GERALDO BARBOSA DE ANDRADE	1367815	Rua Manoel de Sousa Pedrosa	Geraldo Barbosa de Andrade
714	REGANE MAGDA DE OLIVEIRA ANDRADE	2-498179	Rua Joaquim Salas	Regane Magda de Oliveira Andrade
715	ANTONIO RONALDO DA SILVA	229.751	RUA MANOEL DE SOUSA PEDROSA	Antonio Ronaldo da Silva
716	FRANCISCO DE OLIVEIRA FERREIRA	18694608	Rua Manoel de Sousa Pedrosa	Francisco de Oliveira Ferreira
717	GENIVAL HERMIGEM DA SILVA	1-370-642	Rua Manoel de Sousa Pedrosa	Genival Hermigem da Silva
718	MARIA DO SACRAMENTO LIMA	51822	Rua Joaquim Idalino	Maria do Sacramento Lima

Nº	Nome Legível	Identidade	Endereço/CEP	Assinatura
719	Françoisa NEIVA	735377	Projeto Maria 58830.000	Françoisa
720	Ana Lina dos Santos	1053376	Projeto Maria 58830.000	Ana Lina dos Santos
721	Expedita de Sousa	7358536	Projeto Maria 58830.000	Expedita de Sousa
722	Françoisa de Freitas	73129736	Projeto Maria 58830.000	Françoisa de Freitas
723	Francisco Gonçalves	2063963	Projeto Maria 58830.000	Francisco Gonçalves
724	Francisco Totaline	2064354	Projeto Maria 58830.000	Francisco Totaline
725	Marcos Antônio Alves	2988770	Projeto Maria 58830.000	Marcos Antônio Alves
726	Graci Jerússia de Sá	27446237	Projeto Maria 58830.000	Graci Jerússia de Sá
727	Antônio	3053898	Projeto Maria 58830.000	Antônio
728	Maria	2996702	Projeto Maria 58830.000	Maria
729	Maria da Conceição	7513477	Projeto Maria 58830.000	Maria da Conceição
730	Maria Elmira de Sá	3889669	Projeto Maria 58830.000	Maria Elmira de Sá
731	Antônio Pereira	968702	Projeto Maria 58830.000	Antônio Pereira
732	Luís de Oliveira	968702	Projeto Maria 58830.000	Luís de Oliveira
733	Lúcia Fernandes	2082783	Projeto Maria 58830.000	Lúcia Fernandes
734	Lucia da Silva	0613077	Projeto Maria 58830.000	Lucia da Silva
735	Luzia Severina	2064339	Projeto Maria 58830.000	Luzia Severina
736	Neuzilân Costa	2063756	Projeto Maria 58830.000	Neuzilân Costa
737	Rita Ana de	503964	Projeto Maria 58830.000	Rita Ana de
738	Selverina da Silva	1308730	Projeto Maria 58830.000	Selverina da Silva
739	Selvia da Silva	3329668	Projeto Maria 58830.000	Selvia da Silva
740	Selvastian Alves	778727	Projeto Maria 58830.000	Selvastian Alves
741	Samelli de Fatima	793787	Projeto Maria 58830.000	Samelli de Fatima
742	Sidia Pereira da S.	2064087	Projeto Maria 58830.000	Sidia Pereira da S.
743	Rosiane Rodrigues	2066772	Projeto Maria 58830.000	Rosiane Rodrigues
744	Josana da Silva	76763	Projeto Maria 58830.000	Josana da Silva
745	Maria de Almeida	7553656	Projeto Maria 58830.000	Maria de Almeida
746	Maria Carolina	778890	Projeto Maria 58830.000	Maria Carolina
747	Odilinho Lima	7554587	Projeto Maria 58830.000	Odilinho Lima
748	Jeana Paulina	76763	Projeto Maria 58830.000	Jeana Paulina
749	Neuzilân Costa	7943376	Projeto Maria 58830.000	Neuzilân Costa
750	Márcia Cristina	7870795	Projeto Maria 58830.000	Márcia Cristina
751	Eléia de Oliveira	982754	Projeto Maria 58830.000	Eléia de Oliveira

Nº	Nome Legível	Identidade	Endereço/CEP	Assinatura
752	AIRÉS MATEIRE SOARES OLIVEIRA	3443.588	SITIO RAJADA 58830.000	Aires Matiere Soares Oliveira
753	MARIA APARECIDA S. DE OLIVEIRA	3275870	SITIO RAJADA 58830.000	Maria Aparecida S. de Oliveira
754	RULDENEI DANILO SOARES	3275870	SITIO RAJADA 58830.000	Ruldenei Danilo Soares
755	MARIA SIMONEIDE DE S. SILVA	3275867	SITIO RAJADA 58830.000	Maria Simoneide de S. Silva
756	D. Wânia de Sousa Melo	1.319.760	SITIO RAJADA 58830.000	Wânia de Sousa Melo
757	ANTÔNIO FIRMINO MELO	4.078.576	SITIO RAJADA 58830.000	Antônio Firmino Melo
758	Alcides Firmino Melo	4.992.067	SITIO RAJADA 58830.000	Alcides Firmino Melo
759	Maria de Lourdes	1.060.405	SITIO RAJADA 58830.000	Maria de Lourdes
760	Alluson Rangel F. Melo	3.443.543	SITIO RAJADA 58830.000	Alluson Rangel F. Melo
761	Alidiel Firmino de Melo	3.443.534	SITIO RAJADA 58830.000	Alidiel Firmino de Melo
762	JOSENILDO VIEIRA	1742177	SITIO RAJADA 58830.000	Josenildo Vieira
763	Guarany Fernandes de Sá	2908488	SITIO RAJADA 58830.000	Guarany Fernandes de Sá
764	Maria Luana Oliveira Silva	5443340	SITIO RAJADA 58830.000	Maria Luana Oliveira Silva
765	João José Oliveira	2.988.450	SITIO RAJADA 58830.000	João José de Oliveira
766	Maria de Tatiana O. Silva	2.554.944	SITIO RAJADA 58830.000	Maria de Tatiana O. Silva
767	João Pires de Oliveira	1.242.519	SITIO RAJADA 58830.000	João Pires de Oliveira
768	Maria do Ben de Oliveira	90730	SITIO RAJADA 58830.000	Maria do Ben de Oliveira
769	Alice Francisca da Silva	1746877	SITIO RAJADA 58830.000	Alice Francisca da Silva
770	Carla Katiane de Figueiredo	2109534	SITIO RAJADA 58830.000	Carla Katiane de Figueiredo
771	Lúcia Dalva de Figueiredo	1.209.354	SITIO RAJADA 58830.000	Lúcia Dalva de F.
772	João Lopes de Oliveira	5300917	SITIO RAJADA 58830.000	João Lopes de Oliveira
773	Selostiana Maria de Oliveira	0534674	SITIO RAJADA 58830.000	Selostiana Maria de Oliveira
774	Odete Moura Figueiredo	503.657	SITIO RAJADA 58830.000	Odete Moura Figueiredo
775	THALES LULI DE FIGUEIREDO	359.4.949	SITIO RAJADA 58830.000	THALES LULI DE Figueiredo
776	Maria do S. F. Fina	1.232.017	SITIO RAJADA 58830.000	Maria do S. F. Fina
777	Candida de Figueiredo	184647	SITIO RAJADA 58830.000	Candida de Figueiredo
778	Francisco de Assis P. de O.	1.101.711	SITIO RAJADA 58830.000	Francisco de Assis P. de O.
779	JOSER WAGNER DE FIGUEIREDO	2.835.799	SITIO RAJADA 58830.000	Joscer Wagner de Figueiredo
780	Francisca Andrade de Sousa	2692170	SITIO RAJADA 58830.000	Francisca Andrade de Sousa
781	Joana de O. Figueiredo	2688270	SITIO RAJADA 58830.000	Joana de O. Figueiredo
782	João F. de Figueiredo	2738910	SITIO RAJADA 58830.000	João F. de Figueiredo
783	Farelita Figueiredo de Oliveira	123457	SITIO RAJADA 58830.000	Farelita Figueiredo de Oliveira
784	Raimundo B. de Oliveira	308.412.894	SITIO RAJADA 58830.000	Raimundo B. de Oliveira

Oliveira
R
134

Handwritten signature and stamp at the bottom left corner.

Nº	Nome Legível	Identidade	Endereço/CEP	Assinatura
785	Carlos Alilton de Sousa	776547	SÍTIO ALTO ALEGRE	Carlos Alilton de Sousa
786	João Oliveira de Sousa	769908	SÍTIO ALTO ALEGRE 58830.000	João Oliveira de Sousa
787	Augusto A de Figueiredo	373881	SÍTIO ALTO ALEGRE 58830.000	Augusto A de Figueiredo
788	Emílio de Figueiredo	1819279	SÍTIO ALTO ALEGRE 58830.000	Emílio de Figueiredo
789	Maria Ezequiel de Figueiredo	292787	SÍTIO ALTO ALEGRE 58830.000	Maria Ezequiel de Figueiredo
790	Waldemar F. da Silva	908907	SÍTIO ALTO ALEGRE 58830.000	Waldemar F. da Silva
791	Francisco de S. Lima	417289	SÍTIO ALTO ALEGRE 58830.000	Francisco de S. Lima
792	Genildo José de Sousa	789626	SÍTIO ALTO ALEGRE 58830.000	Genildo José de Sousa
793	FRANCELMA DA SILVA	3594884	SÍTIO ALTO ALEGRE 58830.000	FRANCELMA DA SILVA
794	Maria Virginia	347826	SÍTIO ALTO ALEGRE 58830.000	Maria Virginia
795	Edson Roberto de Sousa	889195	SÍTIO ALTO ALEGRE 58830.000	Edson Roberto de Sousa
796	Agostinho de Sousa	358681	SÍTIO ALTO ALEGRE 58830.000	Agostinho de Sousa
797	João Augusto de Almeida	7089333	SÍTIO ALTO ALEGRE 58830.000	João Augusto de Almeida
798	Maria de Lourdes Almeida	943.008	SÍTIO ALTO ALEGRE 58830.000	Maria de Lourdes Almeida
799	Francinélia Barbosa de Almeida	700.591	SÍTIO ALTO ALEGRE 58830.000	Francinélia Barbosa de Almeida
800	Amélio Nequeira Leal	23749-01	SÍTIO ALTO ALEGRE 58830.000	Amélio Nequeira Leal
801	Olívia Benício Rodrigues	9535503	SÍTIO ALTO ALEGRE 58830.000	Olívia Benício Rodrigues
802	Adeliane de Sousa Almeida	269976	SÍTIO ALTO ALEGRE 58830.000	Adeliane de Sousa Almeida
803	Maria Francisca de Almeida	448891	SÍTIO ALTO ALEGRE 58830.000	Maria Francisca de Almeida
804	Francinélia de Almeida	2535503	SÍTIO ALTO ALEGRE 58830.000	Francinélia de Almeida
805	Maria de Almeida	98933	SÍTIO ALTO ALEGRE 58830.000	Maria de Almeida
806	Francisca de Almeida	91278	SÍTIO ALTO ALEGRE 58830.000	Francisca de Almeida
807	Francinélia de Almeida	2001956	SÍTIO ALTO ALEGRE 58830.000	Francinélia de Almeida
808	Maria de Almeida	1219455	SÍTIO ALTO ALEGRE 58830.000	Maria de Almeida
809	Angélica F. de S.	310799	SÍTIO ALTO ALEGRE 58830.000	Angélica F. de S.
810	OTAVIO F. de S.	831271	SÍTIO ALTO ALEGRE 58830.000	OTAVIO F. de S.
811	MARIA DE L. de S.	441828	SÍTIO ALTO ALEGRE 58830.000	MARIA DE L. de S.
812	FRANCISCO DE S.	45367	SÍTIO ALTO ALEGRE 58830.000	FRANCISCO DE S.
813	REATA DE LIMA	17788	SÍTIO ALTO ALEGRE 58830.000	REATA DE LIMA
814	JOSE D. de S.	219270	SÍTIO ALTO ALEGRE 58830.000	JOSE D. de S.
815	MARCELO de S.	192708	SÍTIO ALTO ALEGRE 58830.000	MARCELO de S.
816	GERALDO de LIMA	110441	SÍTIO ALTO ALEGRE 58830.000	GERALDO de LIMA
817	REGINA de S.	087826	SÍTIO ALTO ALEGRE 58830.000	REGINA de S.

Nº	Nome Legível	Identidade	Endereço/CEP	Assinatura
818	FRANCIELE KANOLINE LEITE DE SOUSA.	49263181	SITIO BOM CONSELHO - 58830.000	Franciele Kaneline Leite de Sousa
819	MARIA DE FATIMA DE SOUSA.	3.319.793	sítio Bom Conselho - 58830.000	Maria de Fátima de Sousa
820	FRANCIMERE LEITE DE SOUSA.	2989386	sítio Bom Conselho. 58830.000	Francimere Leite de Sousa
821	DAMIAO LEITE DA SILVA.	8691792	sítio Bom Conselho 58830.000	Damiano Leite da Silva
822	MARIA LEITE DE SOUSA	2888440	sítio Bom Conselho 58830.000	Maria Leite de Sousa
823	FRANCINELIA LEITE DA SILVA	591823	sítio Bom Conselho 58830.000	Francinélia Leite da Silva
824	ROMENO LEITE DE SOUSA	2988454	sítio Bom Conselho 58830.000	Romero Leite de Sousa
825	FRANCISCO LEITE DA SILVA.	3.353.858	Sítio Bom Conselho 58830.000	Francisco Leite da Silva
826	RENILDE R. DE SOUSA	2820279	Sítio Bom Conselho 58830.000	Renilde R. de Sousa.
827	VERICIO B. DE OLIVEIRA	10829408	Sítio Bom Conselho 58830.000	Verício Bernardo de Oliveira
828	Antônio Luiz da Silva	376934	Sítio Bom Conselho 58830.000	ANTONIO LUIZ SILVA
829	Antônio José Diniz	315080	Sítio Bom Conselho 58830.000	ANTONIO JOSE DINIZ
830	José R. Sobrinho	22029140	Sítio Bom Conselho 58830.000	José Humberto Sobrinho
831	Josimar Z. de Sousa	1823526	Sítio Bom Conselho 58830.000	Josimar de Sousa
832	GILDETE C. DE OLIVEIRA	2520523	Sítio Bom Conselho 58830.000	Gildete C. de Oliveira
833	Josivan Sousa Diniz	2988454	Sítio Bom Conselho 58830.000	Josivan Sousa Diniz
834	RITA da Silva Sousa	1994451	Sítio Bom Conselho 58830.000	Rita da Silva Sousa
835	Lindomar Sousa Diniz	4139192	Sítio Bom Conselho 58830.000	Lindomar Sousa Diniz
836	Tanaci Ferreira de Sousa	5676130	Sítio Bom Conselho 58830.000	Tanaci Ferreira de Sousa
837	Francilda da S. Lima	6163107	Sítio Bom Conselho 58830.000	Francilda da S. Lima
838	Luziana Maria de Lima	3978662	Sítio Bom Conselho 58830.000	Luziana Maria de Lima
839	FRANCISCO SEVERINO DE	7093313	Sítio Bom Conselho 58830.000	Francisco Severino de
840	Maria Lúcia Ferreira	2064338	Sítio Bom Conselho 58830.000	Maria Lúcia Ferreira
841	FRANCISCO F. V. DA S	2568264	Sítio Bom Conselho 58830.000	Francisco F. V. da Silva
842	FRANCISCO DAS C. V. S	2498150	Sítio Bom Conselho 58830.000	Francisco das C. V. S
843	MARIA VIEIRA FILHA	2687616	Sítio Bom Conselho 58830.000	Maria Vieira filha
844	CONSTANTINO. J. DA S	75540418	Sítio Bom Conselho 58830.000	Constantino J. da S.
845	SEVERINO LIMA DO N.	1413206	Sítio Bom Conselho 58830.000	Severino Lima do N.
846	GILDERLANDIA LIMA SILVA	5526390	Sítio Bom Conselho 58830.000	Gilderlândia Lima Silva
847	MARIA DO ROSARIO BRAGA	8168976	Sítio Bom Conselho 58830.000	Maria do Rosário Braga
848	FRANCISCA B. DE OLIVEIRA	2556039	Sítio Bom Conselho 58830.000	Francisca B. de Oliveira
849	TEREZINHA A. DA C	1988681	Sítio Bom Conselho 58830.000	Terezinha A. da C.
850	SEVERINO GILSO DE SOUSA	130658	Sítio Bom Conselho 58830.000	Severino Gilso de Sousa.

Nº	Nome legível	Identidade	Endereço/CEP	Assinatura
851	LÁRIA A. L. DA SILVA	8166187	rit.aveia 58830.000	Laria Antuladara Lúcia da Silva
852	JOSUANA AN. DE SOUSA	036688	rit.aveia 58830.000	Josilana mazzezi di Souza
853	FERRAUDO JOSE DE LIMA	1396760	rit.aveia 58830.000	GINAUCO TESTE DI LIMA
854	RITA CAITANO DA S.	3054640	rit.aveia 58830.000	RITA COLTANO DA SILVA
855	FRANCISCA DE ASSIS	0349640	rit.aveia 58830.000	FRANCISCA DE ASSIS
856	João Antonio DA S.	3064635	rit.aveia 58830.000	João Antonio DA SILVA
857	ANTONIO FERREIRA	33941908	rit.aveia 58830.000	ANTONIO FERREIRA
858	MARCELI M. DA C	8899130	rit.aveia 58830.000	MARCELO MARCELO DA C
859	JOSE CARLOS DE LIMA	2418732	rit.aveia 58830.000	JOSE CARLOS DE LIMA
860	Isotima Queiroz da Silva	1013419696	rit.aveia 58830.000	ISOTIMA QUEIROZ DA SILVA
861	Leodante DUTRA LIMA	1689617	rit.aveia 58830.000	Leodante DUTRA LIMA
862	ANAMARIA DA M. B	7126960	rit.aveia 58830.000	ANA MARIA DA M. B. SALUMMO
863	DEONAR. T. DA SILVA	16881307	rit.aveia 58830.000	DEONAR T. SILVA MADRUGA
864	WILSON ALVES MESA LITA	86.410.930	rit.aveia 58830.000	Wilson Alves Mesa Lita
865	WIDIANA CARLA DE SOUSA	0394107	rit.aveia 58830.000	Widiana Carla de Souza
866	Alinael da SILVA O	394501	rit.aveia 58830.000	Alinael da Silva Olimina
867	Thaírci SÉSSO DE S.	3904107	rit.aveia 58830.000	Thaírci SÉSSO DE SOUSA
868	S. da SILVA S. SOUSA	309013	rit.aveia 58830.000	S. da Silva Sousa
869	RITA PEREIRA DA S.	7481870	bit.aveia 58830.000	RITA PEREIRA DA SILVA
870	RENÉ ALVES. B.	0923304	rit.aveia 58830.000	RENÉ ALVES B. SÉSSO
871	JACO TEODORO. DA SILVA	1917645	rit.aveia 58830.000	JACO TEODORO DA SILVA
872	FERRAUDO JOSE DE S.	1423268	rit.aveia 58830.000	FERRAUDO JOSE DE SOUSA
873	RAGUEL MOVO DA S.	9197630	rit.aveia 58830.000	RAGUEL MOVO DA SILVA
874	MARIA DO CEU DA S.	0911887	rit.aveia 58830.000	MARIA DO CEU DA SILVA
875	RITA PEREIRA DA SILVA	4499760	rit.aveia 58830.000	RITA PEREIRA DA SILVA
876	FRANCISCO R. DE OLIVEIRA	0309177	rit.aveia 58830.000	FRANCISCO R. DE OLIVEIRA
877	João H de ANDRADE	1855675	rit.aveia 58830.000	JOÃO HENRIQUE DE ANDRADE
878	ZIONAR L. A. LIMA	8694170	rit.aveia 58830.000	ZIONAR L. A. LIMA
879	marcelo B. da Silva	28.863.11	rit.aveia 58830.000	MARCELO B. DA SILVA
880	marior S. A. da S.	0131806	rit.aveia 58830.000	MARCELO B. DA SILVA
881	maria Antônia	1887644	bit.aveia 58830.000	MARIA ANTONIA MORAES
882	zenho Alegria	401830	rit.aveia 58830.000	ZENHO ALEGRIA
883	FRANCISCA MARIA DA S	8861866	rit.aveia 58830.000	FRANCISCA MARIA DA SILVA

ABR 2010

SECRETARIA DE ADMINISTRAÇÃO

SECRETARIA DE ADMINISTRAÇÃO

SECRETARIA DE ADMINISTRAÇÃO

972

Nº	Nome Legível	Identidade	Endereço/CEP 54430000	Assinatura
884	Francineide Pires de Lima	2988762	Silvalta 54430000	Francineide Pires de Lima.
885	Francisca da Silva Oliveira	3443.555	Silvalta 58830000	Francisca da Silva Oliveira
886	Francisco Manoel Filho	3218369	Silvalta 58830000	Francisco Manoel Filho
887	Gene Pires da Silva	3443.370	Silvalta 58830000	Gene Pires da Silva.
888	Isailda Pires da Silva	3264401	Silvalta 58830000	Isailda Pires da Silva.
889	Elivamilson Pires da Silva	3413046	Silvalta 58830000	Elivamilson Pires da Silva
890	Maria doceu de Oliveira Silva	3450974	Silvalta 58830000	Mª doceu de Oliveira da Silva
891	Maria Sheila de Oliveira	3451047	Silvalta 58830000	Maria Sheila de Oliveira
892	Jose Wellyton de Oliveira	344309	Silvalta 58830000	Jose Wellyton de Oliveira
893	Francilton Pires da Silva	3.443.226	Silvalta 58830000	Francilton Pires da Silva
894	Rizailson Fidelis de Sousa	2554588	Silvalta 58830000	Rizailson Fidelis de Sousa
895	Francoildo da Silva	3.443.192	Silvalta 58830000	Francoildo da Silva
896	Marelita Lindalva de Sousa	3.443.290	Silvalta 58830000	Marelita Lindalva de Sousa
897	Mª Aparecida da Silva Sousa	3.739.377	Silvalta 58830000	Mariano da Silva
898	Mª do Socorro Sousa Silva	3.443.390	Silvalta 58830000	Maria do Socorro Sousa Silva
899	Franzilene de Sousa Silva	3218374	Silvalta 58830000	Franzilene Sousa Silva
900	Jose Antonio Filho	9613055	Silvalta 58830000	Jose Antonio Filho.
901	Francoildo de Oliveira Silva	00.3.004.795	Silvalta 58830000	Francoildo de Oliveira Silva
902	Francisco de Oliveira Silva	2534806	Silvalta 58830000	Francisco de Oliveira Silva
903	Francisca Rita da Silva	2554876	Silvalta 58830000	Francisca Rita da Silva
904	Renata Bayse da S. Santos	3364899	Silvalta 58830000	Renata Bayse da Silva Santos.
905	Maria Pereira da Silva Oliveira	10644435	Silvalta 58830000	Maria Pereira da Silva
906	Leonardo da Silva Oliveira	3757.879	Silvalta 58830000	Leonardo da Silva Oliveira
907	Dalvanilde Pires de Lima	3443362	Silvalta 58830000	Dalvanilde Pires de Lima
908	Lindomara Sousa Diniz	1989889	Silvalta 58830000	Lindomara Sousa Diniz
909	Maria Benedita dos Santos	3138860	Silvalta 58830000	Maria Benedita dos Santos
910	Maria Lira K. dos Santos	0816013	Silvalta 58830000	Maria Lira dos Santos.
911	Francisco Ferreira	13910661	Silvalta 58830000	Francisco Ferreira
912	Francisco Ferreira de Lima	1906661	Silvalta 58830000	Francisco Ferreira de Lima
913	MARIA DE F. SOUSA	3183290	Silvalta 58830000	Maria de Fátima Sousa
914	MARIA DA C. L. S.	3189795	Silvalta 58830000	Maria das C. Lina Sousa
915	Francisca F. dos S.	0950181	Silvalta 58830000	Francisca F. dos S.
916	Gerilda F. dos S.	7650133	Silvalta 58830000	Gerilda F. dos S.

1
2

№	Nome Legível	Identidade	Endereço/CEP	Assinatura
917	JOÃO Eudes DE O. MELO	1.221.078	sítio gangorra 58830000	João Eudes de Oliveira Melo
918	MARIA FRANCISCA DE OLIVEIRA	1862296	sítio gangorra 58830000	Maria Francisca de Oliveira
919	MARIA QUEILÂNDIA DE OLIVEIRA	2554948	sítio gangorra 58830000	Maria Queilândia de Oliveira
920	FRANCIVALDO RAIMUNDO DOS SANTOS	1.608.355	sítio gangorra 58830000	Francivaldo Raimundo dos Santos
921	WALLISON NEY DE O. SANTOS	3.649.945	sítio gangorra 58830000	Wallison Ney de Oliveira Santos
922	PAULO OLINTO DE OLIVEIRA	2064275	sítio gangorra 58830000	x Paulo Olinto de Oliveira
923	FRANISMA MÂRCIA DE O. MELO	2554888	sítio gangorra 58830000	x Franisma Marcia de O. Melo
924	FRANCISCA IDALINA DE OLIVEIRA	1.794.354	sítio gangorra 58830000	Francisca Idalina de Oliveira
925	RENATA MESQUITA DA SILVA	3621.517	sítio gangorra 58830000	Renata Mesquita da Silva
926	FRANCISCO DE ASSIS OLIVEIRA	1.163.901	sítio gangorra 58830000	Francisco de Assis Oliveira
927	FRANCINEIDE F. S. MÊSQUITA	2175270	sítio gangorra 58830000	Francineide F. S. Mesquita
928	SEVERINA MARIA BARBOSA	21759911	sítio gangorra 58830000	Severina Maria Barbosa
929	WAGNER BARBOSA DE OLIVEIRA	2384472	sítio gangorra 58830000	Wagner Barbosa de Oliveira
930	MARIA DINA P. DOS SANTOS	2554992	sítio gangorra 58830000	Maria Dina P. dos Santos
931	JANAINA PEREIRA DA SILVA	3283860	sítio gangorra 58830000	Janaina Pereira da Silva
932	LIDIANE PEREIRA DE LIMA	9977304	sítio gangorra 58830000	Lidiane Pereira de Lima
933	JANAILDO DE OLIVEIRA MELO	2799970	sítio gangorra 58830000	Janaildo de Oliveira Melo
934	JOSE IDALINO NETO	1.163.993	sítio gangorra 58830000	Jose Idalino Neto
935	ANA LUCIA FERREIRA DA SILVA	2064733	sítio gangorra 58830000	Ana Lucia Ferreira da Silva
936	FRANCISCO IDALINO SOBRINHO	7.163902	sítio gangorra 58830000	Francisco Idalino Sobrinho
937	WASHINGTON IDALINO DA SILVA	3.443494	sítio gangorra 58830000	Washington Idalino da Silva
938	HUMBERTO CARLOS DE OLIVEIRA	206-4568	sítio gangorra 58830000	Humberto Carlos de Oliveira
939	RAFAEL DE OLIVEIRA FIGUEIREDO	3.443-657	sítio gangorra 58830000	Rafael de Oliveira Figueiredo
940	DANIEL DE OLIVEIRA FIGUEIREDO	3.443-650	sítio gangorra 58830000	Daniel de Oliveira Figueiredo
941	PLEIDIENE DE OLIVEIRA FIGUEIREDO	1.537-717	sítio gangorra 58830000	Pleidiene de Oliveira Figueiredo
942	MARIA IDALINO DE OLIVEIRA	206-4203	sítio gangorra 58830000	Maria Idalino de Oliveira
943	FRANCISCA IDALINO DE OLIVEIRA	1862285	sítio gangorra 58830000	Francisca Idalino de Oliveira
944	REJANE MARIA OLIVEIRA	1.913030	sítio gangorra 58830000	Rejane Maria de Oliveira
945	MARIA AURINEIDE DA SILVA	2064574	sítio gangorra 58830000	Maria Aurineide da Silva
946	FRANCISCA DAS CHAGAS SILVA	2064213	sítio gangorra 58830000	Francisca das Chagas Silva
947	RUYUEL KERTHA DE OLIVEIRA	2064566	sítio gangorra 58830000	Ruyuel Kertha de Oliveira
948	ALAN EDSON DE OLIVEIRA SILVA	1622728	sítio gangorra 58830000	Alan Edson de Oliveira Silva
949	RITA DE SOUSA OLIVEIRA	2000090	sítio gangorra 58830000	Rita de Sousa Oliveira

639

№	Nome Legível	Identidade	Endereço/CEP	Assinatura
950	JOSÉ TERTULIANO SOBRINHO	2917206	Saquinho 58830.000	José Tertuliano Sobrinho
951	GEONECI ALMEIDA DE LIMA	2885776	Saquinho 58830.000	Geoneci Almeida de Lima
952	FRANCISCA DAS CP DASILVA	2835762	Saquinho 58830.000	Francisca das Chagas Pereira da Silva
953	LICERO CANDIDO DA SILVA NETO	2444122	Saquinho 58830.000	Licero Candido da Silva Neto
954	MARIA DE FATIMA DE SOUSA	7989902	Saquinho 58830.000	Maria de Fátima de Sousa
955	MARIA DA SILVA OLIVEIRA	2835772	Saquinho 58830.000	Maria da Silva Oliveira
956	JOSEANA DOS SANTOS VETURINI	2842462	Saquinho 58830.000	Joseana dos Santos Venturini
957	FRIVANEIDE RITA DA SILVA	28502003	Saquinho 58830.000	Frivaneide Rita da Silva
958	ERICA SIMONE DASILVA GOMES	352206822	Saquinho 58830.000	Erica Simone da S. Gomes
959	FRANCISCO ERIVAN DA SILVA	2989185	Saquinho 58830.000	Francisco Erivan da Silva
960	RITA AMELIA DE SOUSA	1.194030	Saquinho 58830.000	Rita Amélia de Sousa
961	MARIA S. MUNIZ DE OLIVEIRA	2799926	Saquinho 58830.000	Maria S. Muniz de Oliveira
962	JOSE BORGES DA SILVA	1.248290	Saquinho 58830.000	Jose Borges da Silva
963	ALCILEIDE PEREIRA DA SILVA	2999169	Saquinho 58830.000	Alcileide Pereira da Silva
964	MARIA DELZA DE OLIVEIRA	1500009	Saquinho 58830.000	Maria Delza de Oliveira
965	MARIA DOS CORREIOS DA SILVA	2928354	Saquinho 58830.000	Maria dos Correios da Silva
966	FRANZ ALVES DE LIMA	7.349538	Saquinho 58830.000	Franz Alves de Lima
967	JUANILDO JOSE DA SILVA	228661414	Saquinho 58830.000	Juanildo Jose da Silva
968	FRANCISCO VILVA DE OLIVEIRA	34706976	Saquinho 58830.000	Francisco Vilva de Oliveira
969	JUANILDO OLINTO DE OLIVEIRA	2064216	Saquinho 58830.000	Juanildo O. de Oliveira
970	ERIVANILDO JOSE DA SILVA	2106668	Saquinho 58830.000	Erivanildo Jose da Silva
971	ESMERALDINA DA SILVA OLIVEIRA	2842452	Saquinho 58830.000	Esmeraldina da Silva Oliveira
972	LUCIENY BERNARDINO DE FREITAS	780-721	Saquinho 58830.000	Luciény Bernardino de Freitas
973	EUCY HERCILIA DE SOUSA	486-722	Saquinho 58830.000	Eucy Hercília de Sousa
974	RITA DE CÁSSIA DOS SANTOS OLIVEIRA	2988664	Saquinho 58830.000	Rita de Cassia dos Santos Oliveira
975	EDUÍLIA ALMEIDA NETADES. SILVA	1.463338	Saquinho 58830.000	Eduília Almeida Neto da S. Silva
976	JOSE DO SOUZA M. ANDRADE	1.608382	Saquinho 58830.000	Jose do Souza M. Andrade
977	FELICIANO DAS CHAGAS M. ANDRADE	2008470	Saquinho 58830.000	Feliciano das Chagas M. Andrade
978	ALDUIZI F. DE LIMA	911.639	Saquinho 58830.000	Alduizi F. de Lima
979	NATHALY F. SILVA	2988682	Saquinho 58830.000	Nathaly F. Silva
980	JOÃO OLIVEIRA	486.737	Saquinho 58830.000	João Oliveira
981	MARCO ANTONIO DA SILVA	586.779	Saquinho 58830.000	Marco Antonio da Silva
982	JOSE ROBERTO DA SILVA	1537788	Saquinho 58830.000	Jose Roberto da Silva

[Handwritten signature]

[Handwritten mark]

no	Nome Legível	Identidade	Endereço/CEP	Assinatura
983	Reni Ferraz de Oliveira	1537812	Sítio Cabaludo 58830-000	Reni Ferraz de Oliveira
984	Teresa Dominadas Oliveira	2.553.952	Rua major Paul Rodrigues 58830-000	Teresa Dominadas Oliveira
985	Rayane da Silva Oliveira	3.443.263	Faz. Mesquita 58830000	Rayane da Silva Oliveira
986	Luziene Soares de Freitas	3065901	Voluntário Pereira 58830-000	Luziene Soares de Freitas
987	Patrícia Ferreira de Oliveira	2842457	Faz. Mesquita 58830-000	Patrícia Ferreira de Oliveira
988	Patrícia Ferreira de Oliveira	2989163	Sítio Cabaludo 58830-000	Patrícia Ferreira de Oliveira
989	Luziene Almiria de Oliveira	1.989.893	Faz. Mesquita 58830-000	Luziene Almiria de Oliveira
990	Jurizinete Amira de Oliveira	34.084.463	-2 Sítio Cabaludo 58830-000	Jurizinete Amira de Oliveira
991	Almira Albina da Conceição	1913276	Sítio Cabaludo 58830-000	Almira Albina da Conceição
992	Maria Goreti Lopes de Oliveira	1.238.148	Sítio Cabaludo 58830-000	Maria Goreti Lopes de Oliveira
993	Zabel Monteiro Santos Lopes	833.012	Sítio Cabaludo 58830000	Zabel Santos
994	Francisco Franklin Filho	1.336.508	Rua major Paul Rodrigues 58830-000	Francisco Franklin Filho
995	Maria do Socorro Vilhena	1.079.619	Rua faz. Mesquita 58830-000	Maria do Socorro Vilhena
996	ÁVIA AUDAIZA FRANKLIN DE OLIVEIRA	2908679	Rua Joaquim Idalino 58830-000	Ávia Audiza Franklin de Oliveira
997	GERALDO ZEREIRA DE LIMA	34.811.945-6	Rua Joaquim Idalino 58830-000	Geraldo Zereira de Lima
998	ROSA MARCA DE OLIVEIRA	7664729	Joaquim Idalino 58830-000	Rosa Marcia de Oliveira
999	Rosana Simbela G. de Oliveira	3.719.426	Joaquim Idalino 58830-000	Rosana Simbela G. de Oliveira
1000	Roseane Música B. de Oliveira	3.718.430	Sítio Cabaludo 58830-000	Roseane Música B. de Oliveira
1001	Edi Lindelo Alves de Oliveira	26.623.184-4	Sítio Pedras Pretas 58830000	Edi Lindelo Alves de Oliveira
1002	Fábio Andrade de Sousa Neto	3.264.408	Sítio Pedras Pretas 58830-000	Fábio Andrade de Sousa Neto
1003	Fábio Augusto Francisco de Oliveira	2554738	Sítio Pedras Pretas 58830-000	Fábio Augusto Francisco de Oliveira
1004	Facianna Anta de Lima	3275856	Sítio Cabaludo 58830-000	Facianna Anta de Lima
1005	Jaqueline Paula Alves de Deus	2064728	Sítio Pedras Pretas 58830-000	Jaqueline Paula Alves de Deus
1006	Fagny Andrade	2571203	Sítio Pedras Pretas 58830-000	Fagny Andrade
1007	JAIMARCS ALVES DE OLIVEIRA	2554952	Sítio Pedras Pretas 58830000	Jaimarcs Alves de Oliveira
1008	VERISSIMO ALVES DE ALMEIDA	2568284	Sítio Cabaludo 58830-000	Verissimo Alves de Almeida
1009	MARIA CLEIDE FIRMINO DOSSANTOS	2554764	Rua major Paul Rodrigues 58830-000	Maria Cleide Firmينو dos Santos
1010	APARECIDA FIRMINO DOSSANTOS	28093392	Joaquim Idalino 58830-000	Aparecida Firmينو dos Santos
1011	ALRIMAR DE SOUSA ALVES BARBOSA	2988736	Rua major Paul Rodrigues 58830-000	Alrimar de Sousa Alves Barbosa
1012	Luzivilda de Souza Calvo	243099	Sítio Cabaludo 58830-000	Luzivilda de Souza Calvo
1013	VALMIR PINHEIRO DE OLIVEIRA	23.681.914-3	Sítio Cabaludo 58830-000	Valmir Pinheiro de Oliveira
1014	VALDIR SEVERIANO DA SILVA	1638981	Sítio Cabaludo 58830-000	Valdir Severiano da Silva
1015	JOSÉ FRANCISCO DE FIGUEIREDO	2554499	Sítio Cabaludo 58830-000	José Francisco de Figueiredo

2 AM

Nº	Nome Legível	Identidade	Endereço/CEP	Assinatura
1016	JURANDI DE SOUSA LIMA	1.078.614	SIT. VERTENTES, 5883000	Jurandi de Sousa Lima
1017	MARLINA DE SOUSA	2064304	SIT. VERTENTES, 5883000	Marlina de Sousa
1018	MARIA CICERA DE SOUSA	1823283	SIT VERTENTES 5883000	Maria Cicera de Sousa
1019	JOSEILDO FIGUEIREDO DINIZ	698.813	SIT VERTENTES 5883000	Joseildo Figueiredo Diniz
1020	FRANCISCO SEVERINO DASILVA	1163905	SIT VERTENTES 5883000	Francisco Severino da Silva
1021	MARIA DE FÁTIMA DE OLIVEIRA CAMPOS	1.078.619	SIT VERTENTES 5883000	Maria de Fátima de Oliveira Campos
1022	MARQUINHO DA SILVA OLIVEIRA	578.242	SIT VERTENTES 5883000	Marquinho da Silva
1023	SEVERINO BARBOSA SOBRINHO	631251	SIT VERTENTES 5883000	Severino Barbosa Sobrinho
1024	ALTIELES DA SILVA OLIVEIRA	090.8676540	SIT VERTENTES 5883000	Altieles da Silva Oliveira
1025	ALDENIRA LINDALVA DE SOUSA	3160311	SIT VERTENTES 5883000	Aldenira Lindalva de Sousa
1026	ROSENILDO F. DASILVA	3.190.599	SIT VERTENTES 5883000	Rosenildo F. da Silva
1027	MIRIAN S. de Oliveira	35.235.4	SIT VERTENTES 5883000	Miriam S. de Oliveira
1028	FRANCISCO DE SOUSA OLIVEIRA	1.463.321	SIT VERTENTES - 5883000	Francisco de Sousa Oliveira
1029	MARIA GUACIARA SOARES OLIVEIRA	2989930	SIT VERTENTES - 5883000	Maria Guaciara Soares Oliveira
1030	FRANCISCO VIEIRA MULLER	729.934.557	SITIO VERTENTES. 5883000	Francisco Vieira Muller
1031	ANTÔNIO ALVES MONTAIXO	22767638	SITIO VERTENTES. 58830-000	Antônio Alves Montaixo
1032	HERIVILDO JOSE DE SOUSA	333.463	SIT VERTENTES-5883000	Herivildo Jose de Sousa
1033	FRANCISCO JOSÉ DA SILVA	3304616	SIT VERTENTES-5883000	Francisco José da Silva
1034	JOANA DARC GADIELHA	346-411	SIT VERTENTES-5883000	JOANA DARC GADIELHA SILVA
1035	OSWALDO MONTAIXO SOARES	0.064.770	SIT VERTENTES-5883000	Oswaldo Montaixo Soares
1036	FRANCISCA PEREIRA DE SOUSA	1.069.145	SIT VERTENTES-5883000	Francisca Pereira de Sousa
1037	EMILIA DANTAS DE SOUSA	1.069.120	SIT VERTENTES-5883000	Emilia Dantas de Sousa
1038	JOSILVA DE SOUSA OLIVEIRA	2554118	SIT VERTENTES 5883000	Josilva de Sousa Oliveira
1039	CRISTIANA KEILA T. DE ASSIS	3554913	SIT VERTENTES. 5883000	CRISTIANA KEILA T. DE ASSIS
1040	SEBASTIÃO F. DA CONCEIÇÃO	264.405	SIT VERTENTES-5883000	Sebastião F. da Conceição
1041	JOSE PEZEIRA SILVA	214.86.25	SIT VERTENTES 5883000	Jose Pezeira Silva
1042	JOSEILSON VIEIRA DA SILVA	1638962	SITIO VERTENTES 58830-000	Joseilson Vieira da Silva
1043	JOSIVALDO VIEIRA DA SILVA	2554169	SITIO VERTENTES 58830-000	Josivaldo Vieira da Silva
1044	ANTÔNIO VIEIRA DA SILVA	1989772	SITIO VERTENTES 58830-000	Antônio Vieira da Silva
1045	JOSEILDO VIEIRA DA SILVA	2554198	SITIO VERTENTES 58830-000	JOSEILDO VIEIRA DA SILVA
1046	MARIA ALCINA DA CONCEIÇÃO	2842484	SITIO VERTENTES 58830-000	MARIA ALCINA DA CONCEIÇÃO
1047	ANTÔNIO VIEIRA DA SILVA FILHO	096.463.540	SITIO VERTENTES 58830-000	Antônio Vieira da Silva Filho
1048	ALEXANDRE DA SILVA PAIXÃO	1989757	SIT VERTENTES 5883000	Alexandre da Silva Paixão

 10/01/2010
 10/01/2010

100

Nº	Nome Legível	Identidade	Endereço/CEP	Assinatura
1049	DESMARIA MARIA DE MELO	886-396	SITVERTNTEES- 58830000	Desmaria Maria de Melo
1050	JOAO MARIA DE MELO	39.789.289-5	SITVERTNTEES- 58830000	João Maria de Melo
1051	FRANCISCA DA SILVA	20049147	SITVERTNTEES- 58830000	Francisca da Silva
1052	FRANCISCA DA SILVA MARQUES	2009326	SITVERTNTEES- 58830000	Francisca da Silva Marques
1053	MARIA DOS ANJOS D. DE ALMEIDA	3.443.306	SITVERTNTEES- 58830000	Maria dos Anjos de Almeida
1054	MARIA DE FÁTIMA OLIVEIRA SILVA	2.842.466	SITVERTNTEES- 58830000	Maria de Fátima Oliveira Silva
1055	FRANCISCA ZILBERTA	1.886.247	SITVERTNTEES- 58830000	Francisca Zilberta
1056	FRANCISCO VIEIRA DE ANDRADE	DE-388780	SITVERTNTEES- 58830000	Francisco Vieira de Andrade
1057	MARIA ROSMIRA DA SILVA	838065	SITVERTNTEES- 58830000	Maria Rosmira da Silva
1058	Raimundo Raimundo de Lima	37.914.766-x	SITVERTNTEES- 58830000	Raimundo Raimundo de Lima
1059	IRACEMA VIEIRA DOS SANTOS	06632057436	SITVERTNTEES- 58830000	Iracema Vieira dos Santos
1060	MARIA DAS NEVES SILVA	853-002	SITVERTNTEES- 58830000	Maria das Neves Silva
1061	SATURNINO LUIZ DE SOUSA	973-009	SITVERTNTEES- 58830000	Saturnino Luiz de Sousa
1062	ZILMIRA MARIA DA SILVA	2064415	SITVERTNTEES- 58830000	Zilmira Maria da Silva
1063	OTÁVIO TEODOMIRO DE SOUSA	1989931	SITVERTNTEES- 58830000	Otávio Teodomiro de Sousa
1064	ANGÉLITA FIRMINO DOS SANTOS	2449405	SITVERTNTEES- 58830000	Angélita Firmino dos Santos
1065	JOSÉ LUIZ DE SOUSA	3953917	SITVERTNTEES- 58830000	José Luiz de Sousa
1066	MARIA JOSÉ DA SILVA	2-896-696	SITVERTNTEES- 58830000	Maria José da Silva
1067	LUIZ TEODOMIRO DE SOUSA	1823530	SITVERTNTEES- 58830000	Luiz Teodomiro de Sousa
1068	DAMIANA MARIA DE SOUSA	2835530	SITVERTNTEES- 58830000	Damiana Maria de Sousa
1069	JOSEILSON LUIZ DE SOUSA	3306133	SITVERTNTEES- 58830000	Joseilson Luiz de Sousa
1070	JOSÉ VANDERLÂNDIA DE SOUSA	3702534	SITVERTNTEES- 58830000	José Vanderlândia de Sousa
1071	SERGIANA DE SOUSA	2835465	SITVERTNTEES- 58830000	Sergiana de Sousa
1072	IRACEMA DA CONCEIÇÃO	2274608	SITVERTNTEES- 58830000	Iracema da Conceição
1073	ANTÂNIA MAMÍSEL	280751249	SITVERTNTEES- 58830000	Antônia Mamísel
1074	JOSÉ DELMIR DE SOUSA	329425392	SITVERTNTEES- 58830000	José Delmir de Sousa
1075	JOSÉ DE SOUSA	2553948	SITVERTNTEES- 58830000	José de Sousa
1076	MARIA ELZABETH DE SOUSA	2064969	SITVERTNTEES- 58830000	Maria Elzabeth de Sousa
1077	JANDIR FERREIRA BARBOSA	13-286-421	SITVERTNTEES- 58830000	Jandir FERREIRA BARBOSA
1078	FRANCISCO SEVERINO DA SILVA	2508282	SITVERTNTEES- 58830000	Francisco Severino da Silva
1079	FRANCA PEREIRA DA SILVA	1-604-367	SITVERTNTEES- 58830000	Franca Pereira da Silva
1080	FRANCISCO JOSÉ VITORIANO	754-436	SITVERTNTEES- 58830000	Francisco José Vitoriano
1081	JOÃO FERREIRA NETO	13-286-421	SITVERTNTEES- 58830000	João Ferreira Neto

103

Nº	Nome Legível	Identidade	Endereço/CEP	Assinatura
1082	Hietes Aedias F	917.962	Sítio Malhadinha 5442000	Hietes Aedias F.
1083	Rosângela Figueiredo	2989213	Sítio Malhadinha 5447000	Rosângela Figueiredo
1084	Aragoneida Silva Lima	2554178	Sítio Malhadinha 5443000	Aragoneida Silva Lima
1085	VALRIZETE ALVES DE FIGUEIREDO	24554184	Sítio Malhadinha 5443000	Valrizete Alves de Figueiredo
1086	WILLAME KELLVE F. SOUSA	5524417	Sítio Malhadinha 5443000	Willame Kellve F. Sousa
1087	Anna de Te. A. Z. Soares	19PP933	Sítio Malhadinha 5443000	Annadete van Tiera
1088	FRANCISCA DAS C. LIMA	19PP935	Sítio Malhadinha 5443000	Francisca das C. Lima
1089	MARIA JUCILEIDES SOARES OLIVEIRA	2989330	Sítio Malhadinha 5443000	Maria Jucilde Soares Oliveira
1090	FRANCISCO SOUSA	2835798	Sítio Malhadinha 5443000	Francisco Sousa
1091	Maria de Fatima de Figueiredo	505654	Sítio Malhadinha 5443000	Maria de Fatima de Figueiredo
1092	Maria Emerina de F. Neto	5224541	Sítio Malhadinha 5443000	Maria Emerina de F. Neto
1093	Jacinto de Figueiredo	250355243	Sítio Malhadinha 5443000	Jacinto de Figueiredo
1094	Jaciete A. Figueiredo	228253442	Sítio Malhadinha 5443000	Jaciete Antonio Figueiredo
1095	Edileusa C. de Figueiredo Soares	92829544	Sítio Malhadinha 5443000	Edileusa C. de Figueiredo Soares
1096	Rianor de Oliveira Neto	49282251	Sítio Malhadinha 5443000	Rianor de Oliveira Neto
1097	João de Sousa Filho	1761933	Sítio Malhadinha 5443000	João de Sousa Filho
1098	Mônica Mielly F. Sousa	3.443/16	Sítio Malhadinha 5443000	Mônica Mielly F. Sousa
1099	Cleudomarcos P. Oliveira	2175258	Sítio Malhadinha 5443000	Cleudomarcos P. Oliveira
1100	MARQUIDOVE DA SILVA OLIVEIRA	578-242	Sítio Malhadinha 5443000	Marquidove da Silva Oliveira
1101	EXPEDITO PIRES DE OLIVEIRA	2394309	Sítio Malhadinha 5443000	Expedito Pires de Oliveira
1102	TAIANE SHARLA DE FIGUEIREDO	231.6340	Sítio Malhadinha 5443000	Taiane Sharla de Figueiredo
1103	Neusa Dalva de Figueiredo	402916631	Sítio Malhadinha 5443000	Neusa Dalva de Figueiredo
1104	ERONALDO AURELIANO DE FIGUEIREDO	172136463	Sítio Malhadinha 5443000	Eronaldo Aureliano de Fig.
1105	GENEROZA F. SOBRINHA	2P971317	Sítio Malhadinha 5443000	Generosa F. Sobrinha
1106	CIRLEIDE DE SOUSA	1349561	Sítio Malhadinha 5443000	Cirleide de Sousa
1107	ANTONIO MANOEL DE SOUSA	1551062-2	Sítio Malhadinha 5443000	Antonio Manoel de Sousa
1108	Maria Aparecida de O. Figueiredo	17917117	Sítio Malhadinha 5443000	Maria Aparecida de O. Figueiredo
1109	Wander Darlan de Oliveira	18192793	Sítio Malhadinha 5443000	Wander Darlan de Oliveira
1110	Rivaldo de Figueiredo Sobrinho	96769891	Sítio Malhadinha 5443000	Rivaldo de Figueiredo Sobrinho
1111	Cecília de Lima Neto	25279341	Sítio Malhadinha 5443000	Cecília de Lima Neto
1112	Valrileide Alves de Figueiredo	2504203	Sítio Malhadinha 5443000	Valrileide Alves de Figueiredo
1113	Bandieri Bernardo de Figueiredo	1701940	Sítio Malhadinha 5443000	Bandieri Bernardo de Figueiredo
1114	RIVELINE DE SOUSA LIMA	1353450	MALHADINHA - 5443000	Riveline de Sousa Lima

1114

Nº	Nome Legível	Identidade	Endereço/CEP	Assinatura
1115	José Roberto Figueiredo	0715161	Malhadinha 58830000	José Roberto Figueiredo
1116	Marcelo Antonio de Sousa	91771316	Malhadinha 58830000	Marcelo Antônio Sousa
1117	José Valdo Figueiredo	11919277	S. Malhadinha 58830000	José Valdo Figueiredo
1118	Geraldo Sebastião de Figueiredo	91988913	S. Malhadinha 58830000	Geraldo Sebastião de Figueiredo
1119	Braz Sebastião de Figueiredo	01391113	S. Malhadinha 58830000	Braz Sebastião de Figueiredo
1120	Creusa Louisa de Figueiredo	9798813	S. Malhadinha 58830000	Creusa Louisa de Figueiredo
1121	Olívia Creusa de Figueiredo	13919795	S. Malhadinha 58830000	Olívia Creusa de Figueiredo
1122	Janderson	9728131	S. Malhadinha 58830000	Janderson
1123	M. Moura da S. F.	2064925	S. Malhadinha 58830000	Maria Moura da S. F.
1124	Claudilene Al de Figueiredo	76899113	Malhadinha 58830000	Claudilene de Figueiredo
1125	Francilene de O. Figueiredo	1317111	Sítio Malhadinha 58830000	Francilene de O. Figueiredo
1126	Ízabel Alves de Figueiredo	14262937	Malhadinha 58830000	Ízabel Alves de Figueiredo
1127	Claudilene Alves de Figueiredo	96718213	Sítio Malhadinha 58830000	Claudilene Alves de Figueiredo
1128	Edilson D. de Figueiredo	25761371	Sítio Malhadinha 58830000	Edilson D. de Figueiredo
1129	FRANCISCA M. DE SOUSA	2064816	Sítio Malhadinha 58830000	Francisca Maria de Sousa
1130	ANDREIA MARIA D.	1350080	Sítio Malhadinha 58830000	Andréia Maria de S.
1131	ANDRESSA M. DE SOUSA	3716471	Sítio Malhadinha 58830000	Andressa M. de Sousa
1132	Francisca Ferreira Lima	2064364	Sítio Malhadinha 58830000	Francisca Ferreira Lima
1133	Ediciza Ferreira de Lima	91889063	Sítio Malhadinha 58830000	Ediciza Ferreira de Lima
1134	Triburtino M. DA S.	1988909	Sítio Malhadinha 58830000	Triburtino M. da S.
1135	MARIA DE L. F. DA SILVA	2988699	Sítio Malhadinha 58830000	Maria de L. F. da Silva
1136	JANAINA FRANCISCA DA SILVA	2522502	Sítio Malhadinha 58830000	Janaina Francisca da Silva
1137	RITA LIMA DO N. S	2064845	Sítio Malhadinha 58830000	Rita Lima do N. S
1138	FRANCISCO F. DA SILVA	1233985	Sítio Malhadinha 58830000	Francisco F. da Silva
1139	Edinoda da S. Sousa	2971763	Sítio Malhadinha 58830000	Edinoda da S. Sousa
1140	SEBASTIÃO F. DA SILVA	324551457	Sítio Malhadinha 58830000	Sebastião F. da Silva
1141	Kenendy Andino	5766398	Sítio Malhadinha 58830000	Kenendy Andino
1142	Seriverino Alves Bezerra	1563626	Sítio Malhadinha 58830000	Seriverino Alves Bezerra
1143	Jorge da Silva Martins	3722382	Sítio Malhadinha 58830000	Jorge da Silva Martins
1144	Gerson de Sousa	1819965	Sítio Malhadinha 58830000	Gerson de Sousa
1145	MARIA DOS PERREIRA	1163933	Sítio Malhadinha 58830000	Maria dos Pereira
1146	FRANCENILDO JOSE S	6122965	Sítio Malhadinha 58830000	Francenildo José S
1147	Jilíard Ventura de Lima	1311267	Sítio Malhadinha 58830000	Jilíard Ventura de Lima

115

Vº	Nome Legível	Identidade	Endereço/CEP	Assinatura
1148	João Bosco Freitas da Silva	2532104	Sítio Recanto / 58830.000	João Bosco Freitas da Silva
1149	José Raimundo da Silva	2554114	Sítio Recanto / 58830.000	José Raimundo da Silva
1150	José Vidal de Negreiros	1286092	Sítio Recanto / 58830.000	José Vidal de Negreiros
1151	José Vidal de Negreiros	2554652	Sítio Recanto / 58830.000	José Vidal de Negreiros
1152	José Raimundo P. de Sousa	1537760	Sítio Recanto / 58830.000	José Raimundo P. de Sousa
1153	José Inácio Soares	1230744	Sítio Recanto / 58830.000	José Inácio Soares
1154	José Uvalde da Silva	270014	Sítio Recanto / 58830.000	José Uvalde da Silva
1155	Juciana Maria de Sousa	3273244	Sítio Recanto / 58830.000	Juciana Maria de Sousa
1156	José Arnaut de Sousa	3144718	Sítio Recanto / 58830.000	José Arnaut de Sousa
1157	Jucélia Maria de Sousa	2924146	Sítio Recanto / 58830.000	Jucélia Maria de Sousa
1158	Francisco das Chagas L. Sousa	3124133	Sítio Recanto / 58830.000	Francisco das Chagas L. Sousa
1159	Francisco Muniz de Lima	1514253	Sítio Recanto / 58830.000	Francisco Muniz de Lima
1160	Francisco de S. Negreiros	2674424	Sítio Recanto / 58830.000	Francisco de S. Negreiros
1161	Irani Maria de Sousa	1412677	Sítio Recanto / 58830.000	Irani Maria de Sousa
1162	Josénilde de Sousa Negreiros	2074326	Sítio Recanto / 58830.000	Josénilde de Sousa Negreiros
1163	Maria Filha de Sousa	2977431	Sítio Recanto / 58830.000	Maria Filha de Sousa
1164	Maria Cecília P. de Sousa	2554214	Sítio Recanto / 58830.000	Maria Cecília P. de Sousa
1165	Marlene Maria S. Lima	2471924	Sítio Recanto / 58830.000	Marlene Maria S. Lima
1166	Manoel Messias Soares	2417399	Sítio Recanto / 58830.000	Manoel Messias Soares
1167	Maria Edileuza de Sousa	2553465	Sítio Recanto / 58830.000	Maria Edileuza de Sousa
1168	Maria Refane de S. Negreiros	2412622	Sítio Recanto / 58830.000	Maria Refane de S. Negreiros
1169	Alriene Vieira de Sousa	2554927	Sítio Recanto / 58830.000	Alriene Vieira de Sousa
1170	Antônio Freitas da Silva	2554193	Sítio Recanto / 58830.000	Antônio Freitas da Silva
1171	Caciana Maria de Sousa	3283232	Sítio Recanto / 58830.000	Caciana Maria de Sousa
1172	Nicácio Vidal de Negreiros	3443253	Sítio Recanto / 58830.000	Nicácio Vidal de Negreiros
1173	Nenato R. Pereira de Sousa	12394423	Sítio Recanto / 58830.000	Nenato R. Pereira de Sousa
1174	Josivan Sabino da Silva	2064625	Sít. Fritcheira 58830.000	Josivan Sabino da Silva
1175	José Balduino da Silva	483924	Jerico-PR 58830.000	José Balduino da Silva
1176	Joel Augusto da Silva	1362589	Sít. Casquinha 58830.000	Joel Augusto da Silva
1177	Josefa C. de M. Soares	2980904	Sít. Palmeiro 58830.000	Josefa C. de M. Soares
1178	Joseli R. P. de Sousa	1537760	Sít. Recanto II 58830.000	Joseli R. P. de Sousa
1179	João Marcos A. de Oliveira	2064086	Sít. m. Flor 58830.000	João Marcos A. de Oliveira
1180	João S. da Silva Neto	2064464	Sít. Camarão 58830.000	João S. da Silva Neto

11/6

Nº	Nome Legível	Identidade	Endereço/CEP	Assinatura
1181	MARIA ANA CARNEIRO	3097700	MALADINHA 58830000	Maria Ana Carneiro
1182	JOSE DA SILVA MARTINS	539413	SITIO MALADINHA 58830000	Jose da Silva Martins
1183	ELADIO TAVES DE LIMA	2956250	SITIO MALADINHA 58830000	Eladio Taves de Lima
1184	MARIA SALETE DA SILVA	270211	SITIO MALADINHA 58830000	Maria Salette da Silva
1185	JURVA VERONICA DA SILVA	144.384	SITIO MALADINHA 58830000	Jurva Verônica da Silva
1186	RITA MARIA DA SILVA	2351059	SITIO MALADINHA 58830000	Rita Maria da Silva
1187	VILTO PEREIRA DA SILVA	936366	SITIO MALADINHA 58830000	VILTO PEREIRA DA SILVA
1188	LAECIO LIMA DINIZ	1139219	SITIO MALADINHA 58830000	Laécio Lima Diniz
1189	KEJANE CRISTINA de Lima	1559935	SITIO MALADINHA 58830000	KEJANE CRISTINA de Lima
1190	MARILE DE FÁTIMA DINIZ GOMES	10729	SITIO MALADINHA 58830000	Marile de Fátima D. Gomes
1191	JARIO LIMA DINIZ	826666	SITIO MALADINHA 58830000	Jario Lima Diniz
1192	Mª Aparecida P. Diniz	1114520	S/MALHADINHA 58830000	Mª Aparecida P. Diniz
1193	Mª NEURA DA SILVA MARTINS	3097698	MALHADINHA 58830000	Mª NEURA DA SILVA MARTINS
1194	MARIA DO SOCORRO SOUSA	2535577	MALHADINHA 58830000	Maria do Socorro Sousa
1195	RAIMUNDO FRANCISCO DE SOUSA	7246.958	MALHADINHA 58830000	Raimundo F. de Sousa
1196	Juliana Maria de Sousa	3097730	MALHADINHA 58830000	Juliana Maria de Sousa
1197	FRANCISCA NEIDE ALMEIDA	821266	MALHADINHA II 58830000	Francisca Neide Almeida
1198	LUZENILDA MARIA SOUSA	869110-85	MALHADINHA II 58830000	Luzenilda Maria Sousa
1199	FRANCISCA SERGIO SOUSA	2931739	MALHADINHA II 58830000	Francisco Sergio Sousa
1200	MARCELI CARVALHO SOARES	71409301	MALHADINHA 58830000	Marcelo Soares
1201	MARIA DE JESUS DA ALMEIDA	2.381.083	MALHADINHA 58830000	Maria de Jesus da Almeida
1202	Jucinete Luzia de Andrade	556.262	MALHADINHA 58830000	Jucinete Luzia de Andrade
1203	JOAO FRANCISCO DE SOUSA	770225	MALHADINHA II 58830000	João Francisco de Sousa
1204	VALNECI LOPES MONTEIRO	585.332	MALHADINHA 58830000	Valneci Lopes Monteiro
1205	JOSE NUNES DA SILVA FILHO	531.061	SITIO MALADINHA 58830000	Jose Nunes da Silva
1206	MARIA LAUCIENE Pires de Oliveira	2554751	SITIO MALADINHA 58830000	Maria Lauciene Pires de Oliveira
1207	RAUENIA PIRES DE OLIVEIRA	002.884377	SITIO MALADINHA 58830000	Rauênia Pires de Oliveira
1208	ALANE DA SILVA LINHARES	2917294	SITIO MALADINHA 58830000	Alane da Silva Linhares
1209	MAIENE FATIMA DE OLIVEIRA	2492874	SITIO MALADINHA 58830000	Maiene Fatima de Oliveira Figueiredo
1210	Figueiredo JOAO DA SILVA	1732821	SITIO MALADINHA 58830000	João da Silva
1211	GERALDA MARIA DE FIGUEIREDO	1823289	SITIO MALADINHA 58830000	Geralda Maria de Figueiredo
1212	DO SOUSA ALVES LIMA	1737813	SITIO MALADINHA 58830000	Sousa Alves Lima
1213	MARCELO RAGGIO F. DA SILVA	366961	SITIO MALADINHA 58830000	Marcelo Raggio F. da Silva

Handwritten signature and stamp of the Registrar.

Nº	Nome Legível	Identidade	Endereço/CEP	Assinatura
1214	Antonio Reginaldo Vieira da S.	2989201	SITUAZIA DOS CAVALOS-58830000	Antonio Reginaldo Vieira da S.
1215	Antonio Maria de Andrade Oliveira	29 88670	SITUAZIA DOS CAVALOS 58830000	Antonio Maria Andrade Oliveira
1216	Adriano Andrade de Oliveira	3.443.510	SITUAZIADOSCAVALOS-58830000	Adriano Andrade de Oliveira
1217	Vedro Raimundo de Oliveira	2064526	SITVAZIADOSCAVALOS 58830000	Vedro Raimundo de Oliveira
1218	Maria das Graças Andrade de O.	3.443.306	SITVAZIADOSCAVALOS 58830000	Maria das Graças Andrade de Oliveira
1219	Severino Sebastião Neto	1.349.564	SITVAZIADOSCAVALOS 58830000	Severino Sebastião Neto
1220	Luís Romualdo Andrade de Oliveira	2.064.294	SITVAZIADOSCAVALOS 58830000	Luís Romualdo Andrade de Oliveira
1221	Elidia Andrade de Oliveira Neto	3.718.481	SITVAZIADOSCAVALOS-58830000	Elidia Andrade de Oliveira
1222	Jucelino Andrade de Oliveira	3.443.368	SITVAZIADOSCAVALOS 58830000	Jucelino Andrade de Oliveira
1223	Leivania Albornoz da Silva	2989933	SITVAZIADOSCAVALOS-58830000	Leivania Albornoz da Silva
1224	Jose Vieira da Silva	1.349.535	SITVAZIADOSCAVALOS-58830000	Jose Vieira da Silva
1225	Joseane Vieira da Silva	3.739.388	SITVAZIADOSCAVALOS-58830000	Joseane Vieira da Silva
1226	Rita Lima de Souza	3304538	SITVAZIADOSCAVALOS 58830000	Rita Lima de Souza
1227	Francisco Romário Guedes de Sousa	3295841	SITVAZIADOSCAVALOS-58830000	Francisco Romário Guedes de Sousa
1228	TAQUIM FIGUEIREDO SILVA	2064702	SITIO VAZIA DOSCAVALOS 58830.000	Taquim Figueiredo Silva
1229	BENEDITO DE OLIVEIRA S. JUNIOR	33580.921-2	SITIO VAZIA DOSCAVALOS 58830.000	Benedito de O. Silva Junior
1230	WILLIAM MATHEUS DE O. SALVAD	2888642	SITIO VAZIA DOSCAVALOS 58830.000	William Mathews de O. Galvão
1231	JOAO KENALDO MUNIZ	24 686-3371	SITIO VAZIA DOSCAVALOS 58830.000	João Kenaldo Muniz
1232	GERALDO DE S LIMA	1-319773	SITIO VAZIA DOSCAVALOS 58830.000	Geraldo de S Lima
1233	FRANCISCO J DE S. O	00300488	SITIO VAZIA DOSCAVALOS 58830.000	Francisco Jackson de Sousa
1234	FRANCISCO DE A. O	872.885	SITIO VAZIA DOSCAVALOS 58830.000	Francisco de Assis Oliveira
1235	GELHA MÁRCIA DE S. OLIVEIRA	8-443176	SITIO VAZIA DOSCAVALOS 58830.000	Gelha Márcia de S Oliveira
1236	GILDEVAN DES OLIVEIRA	8434176	SITIO VAZIA DOSCAVALOS 58830.000	Gildevan de S Oliveira
1237	MARIA Almeida DE O	0192130	SITIO VAZIA DOSCAVALOS 58830.000	Maria Almeida de Oliveira
1238	IVALCI F. DE F. JUNIOR	1657048	SITIO VAZIA DOSCAVALOS 58830.000	Ivalci Fco de Freitas Junior
1239	MARTA E. S. OLIVEIRA	9972360	SITIO VAZIA DOSCAVALOS 58830.000	Marta Estela V. Oliveira
1240	Brunilda. Rita da S	9189820	SITIO VAZIA DOSCAVALOS 58830.000	Brunilda Rita da Silva
1241	FRANCISCO P. B.	1989857	SITIO VAZIA DOSCAVALOS 58830.000	Francisco Pereira Barbosa
1242	CALIGIANE DOJAMA DE SOUSA	15469657	SITIO VAZIA DOSCAVALOS 58830.000	Caligiane Dajama de Sousa
1243	FRANCIVALDO FERREIRA DE ARAUJO	32 18441	SITIO VAZIA DOSCAVALOS 58830.000	Francivaldo Ferreira de Araújo
1244	JRACEMA F. de F.	0369177	SITIO VAZIA DOSCAVALOS 58830.000	Jracema Fco de Freitas
1245	MARIA LINA DE SOUSA	3136960	SITIO VAZIA DOSCAVALOS 58830.000	Maria Lina de Sousa
1246	FRANCISCO M. E	0961390	SITIO VAZIA DOSCAVALOS 58830.000	Duda Francisco, Maria, Eugênio

[Handwritten signature]

№	Nome Legível	Identidade	Endereço/CEP	Assinatura
1247	FRANCISCO DE ASSIS	2987366	Favela Beira Rio 58830.000	FRANCISCO DE ASSIS OLIVEIRA
1248	FRANCISCO MEDEIROS DINIZ	2554259	Favela Beira Rio 58830.000	FRANCISCO MEDEIROS DINIZ
1249	João Diniz Sobrinho	7.353.443	Favela Beira Rio 58830.000	João Diniz Sobrinho
1250	CALEBE PEREIRA DA S.	20644449	Favela Beira Rio 58830.000	CALEBE PEREIRA DA S.
1251	MARTA GERUSA DE O. SOUSA	2423727	Favela Beira Rio 58830.000	MARTA GERUSA DE O. SOUSA
1252	FRANCISCA DAS CHAGAS	1014870	Favela Beira Rio 58830.000	Francisca das Chagas
1253	SONE DELANE DA S. VITORIA	1.011.287	Favela Beira Rio 58830000	Sone Delane da Silva Vitoriano
1254	GLITENBERGUE A. SANTO	266.764.738	Favela Beira Rio 58830.000	Glitenbergue A. Santo
1255	AGENOR DANIAS DINIZ	2087526	Favela Beira Rio 58830.000	Agenor Danias Diniz
1256	ALCINDA MARIA DA SILVA	1.571.291	Favela Beira Rio 58830.000	Alcinda Maria da Silva
1257	ANTONIO MARCOS DE LIMA	3118901	Favela Beira Rio 58830.000	Antônio Marcos de Lima
1258	ANTONIO DINIZ	2063148	Favela Beira Rio 58830.000	Antônio Diniz
1259	ANTONIA JOANA DE SOUSA	1989279	Favela Beira Rio 58830.000	Antônia Joana de Souza
1260	FRANCISCA MARIA DA CONCEIÇÃO	1168886	Favela Beira Rio 58830.000	Francisca Maria da Conceição
1261	ADAMIRO HENRIQUE	1364950	Favela Beira Rio 58830.000	Adamiro Henrique
1262	ANTONIO MANOEL DE OLIVEIRA	1419156	Favela Beira Rio 58830.000	Antônio Manoel de Oliveira
1263	AGOSTINHO MOREIRA FILHO	895362	Favela Beira Rio 58830.000	Agostinho Moreira Filho
1264	CLAUDIVAN ALVES OLIVEIRA	2709679	Favela Beira Rio 58830.000	Claudian Alves Oliveira
1265	ADELINO JOAQUIM DE SA	1543502	Favela Beira Rio 58830.000	Adelino Joaquim de Sa
1266	ADELSON CAMPOS DE ANDRADE	1259494	Favela Beira Rio 58830.000	Adelson Campos de Andrade
1267	ALZENICI FRANCISCA DA CONCEIÇÃO	1264886	Favela Beira Rio 58830.000	Alzenici Francisca da Conceição
1268	JOZEFA MARIA DE SOUSA	2072263	Favela Beira Rio 58830.000	Josefa Maria de Souza
1269	JOSIVAN JOSE DA SILVA	1862854	Favela Beira Rio 58830.000	Josivan José da Silva
1270	JOZE COSMI BIZERRA	42461	Favela Beira Rio 58830.000	Joze Cosmi Bezerra
1271	JOAO VEIRA CANUTO	83689205	Favela Beira Rio 58830.000	João Veira Canuto
1272	JACKSON MATHEUS ALVES	2655332	Favela Beira Rio 58830.000	Jackson Matheus Alves
1273	MARIA DE FATIMA ALVES	2852138	Favela Beira Rio 58830.000	Maria de Fátima Alves
1274	MARTA NÍCI DE SOUSA	4059912	Favela Beira Rio 58830.000	Marta Níci de Sousa
1275	ANA MARIA DA CONCEIÇÃO	2004917	Favela Beira Rio 58830.000	Ana Maria da Conceição
1276	JOSE FRANCISCO DE OLIVEIRA	5153755	Favela Beira Rio 58830.000	José Francisco de Oliveira
1277	JOAO ARMINO FILHO	1704984	Favela Beira Rio 58830.000	João Armino Filho
1278	RITA BELIZZE DA SILVA	3707929	Favela Beira Rio 58830.000	Rita Belizze da Silva
1279	MARIA RITA DA SILVA	3055956	Favela Beira Rio 58830.000	Maria Rita da Silva

129

Nº	Nome Legível	Identidade	Endereço/CEP	Assinatura
1280	ERUNDINA MARIA DA SILVA	4895626	RUA JOSÉ MESQUITA JERICÓ 58830.000	Erundina Maria da Silva
1281	GEZENILDO FERNANDES DA SILVA	0726795	RUA JOSÉ MESQUITA JERICÓ 58830.000	Gezenildo Fernandes da Silva
1282	ANALHA MARIA DA SILVA	2996131	RUA JOSÉ MESQUITA JERICÓ 58830.000	Analha Maria da Silva
1283	IRACI ALBERTINA DA SILVA	0886140	RUA JOSÉ MESQUITA JERICÓ 58830.000	Iraci Albertina da Silva
1284	GENY IZABEL DE LIMA	2276397	RUA JOSÉ MESQUITA JERICÓ 58830.000	Geny Isabel de Lima
1285	LUANA PEREIRA DOS SANTOS	2069756	RUA JOSÉ MESQUITA JERICÓ 58830.000	Luana Pereira dos Santos
1286	IZABEL MARIA DE LIMA	3277498	RUA JOSÉ MESQUITA JERICÓ 58830.000	Isabel Maria de Lima
1287	GLENA RIBEIRO DOS SANTOS	2069856	RUA JOSÉ MESQUITA JERICÓ 58830.000	Glena Ribeiro dos Santos
1288	MARIA GORETE FERREIRA	2491293	RUA JOSÉ MESQUITA JERICÓ 58830.000	Maria Gorete Ferreira
1289	MARTA GERUZA DE SA	22996857	RUA JOSÉ MESQUITA JERICÓ 58830.000	Marta Geruza de Sa
1290	MARIA ILDA FERREIRA	3492995	RUA JOSÉ MESQUITA JERICÓ 58830.000	Maria Ilda Ferreira
1291	MARIA LUCIA SANTOS	659088	RUA JOSÉ MESQUITA JERICÓ 58830.000	Maria Lucia Santos
1292	IRACI RODRIGES SOUSA	57887851	RUA JOSÉ MESQUITA JERICÓ 58830.000	Iracy Rodrigues Sousa
1293	FRANCISCA VIEIRA DE SOUSA	982194	RUA JOSÉ MESQUITA JERICÓ 58830.000	Francisca Vieira de Sousa
1294	MARIA ALVES DE OLIVEIRA	1375855	RUA JOSÉ MESQUITA JERICÓ 58830.000	Maria Alves de Oliveira
1295	MARIA APARECIDA LIMA	2786522	RUA JOSÉ MESQUITA JERICÓ 58830.000	Maria Aparecida Lima
1296	ZULMIRA BERNADINA SOUSA	4051000	RUA JOSÉ MESQUITA JERICÓ 58830.000	Zulmira Bernadina Sousa
1297	MARGARIDA LAURENÇO	9013325	RUA JOSÉ MESQUITA JERICÓ 58830.000	Margarida Lourenço
1298	RITA ANA DE SOUSA	609466	RUA JOSÉ MESQUITA JERICÓ 58830.000	Rita Ana de Sousa
1299	MARIA CHAVIE DE SOUSA	503364	RUA JOSÉ MESQUITA JERICÓ 58830.000	Maria Chavir de Sousa
1300	RAIMUNDA CARNEIRO	4088336	RUA JOSÉ MESQUITA JERICÓ 58830.000	Raimunda Carneiro
1301	MARIA CUSTODIA	161691	RUA JOSÉ MESQUITA JERICÓ 58830.000	Maria Custodia
1302	FRANCISCA JOVILINA	5030802	RUA JOSÉ MESQUITA JERICÓ 58830.000	Francisca Jovelina
1303	MARIA DO CARMO	2797590	RUA JOSÉ MESQUITA JERICÓ 58830.000	Maria do Carmo
1304	ANGELITA MARIA DA CONCEIÇÃO	2872446	RUA JOSÉ MESQUITA JERICÓ 58830.000	Angelita Maria da Conceição
1305	ALZENI DOS SANTOS MAURA	57985479	RUA JOSÉ MESQUITA JERICÓ 58830.000	Alzeni dos Santos Maura
1306	MARIA DO SOCORRO CABRAL	1822446	RUA JOSÉ MESQUITA JERICÓ 58830.000	Maria do Socorro Cabral
1307	MARIA DA SILVA SOBRINHO	2004633	RUA JOSÉ MESQUITA JERICÓ 58830.000	Maria da Silva Sobrinho
1308	MARIA SEVERINA DE SOUSA	1234079	RUA JOSÉ MESQUITA JERICÓ 58830.000	Maria Severina de Sousa
1309	ANA LUANA DA SILVA	25064637	RUA JOSÉ MESQUITA JERICÓ 58830.000	Ana Luana da Silva
1310	ANTONIA SILVEIRA CARNEIRO	2087163	RUA JOSÉ MESQUITA JERICÓ 58830.000	Antônia Silveira Carneiro
1311	MARIA VERONICA SUARES	2486162	RUA JOSÉ MESQUITA JERICÓ 58830.000	Maria Verônica Soares
1312	MARCIO RIBEIRO DE LIMA	2982253	RUA JOSÉ MESQUITA JERICÓ 58830.000	Marcio Ribeiro de Lima

º	Nome Legível	Identidade	Endereço/CEP 58830000	Assinatura
313	Fernanda M ^{te} de Sousa	2064773	Sítio Varzea do Romão 58830.000	Fernanda M ^{te} de Sousa
314	EDISON MANDEL DE SOUSA	886.792.2	Sítio Varzea do Romão 58830.000	Edison Manuel de Sousa
315	JAKELINE M. DE SOUSA LIMA	3.722.369	Sítio Varzea do Romão 58830.000	Jakeline Michelle de Sousa Lima
316	MANCIELHO JOSE DE OLIVEIRA	3.746.320	Sítio Varzea do Romão 58830.000	Mancielho José de Oliveira
317	ERYKA KATOLAINY ALVES Jenneima	49.549-342.9	Sítio Varzea do Romão 58830.000	Eryka Katolainy Alves Jenneima
318	ANTÔNIA ALVES DA SILVA	2175267	Sítio Varzea do Romão 58830.000	Antônia Alves da Silva
319	LUÍZ ALVES MASCARENHAS	2047397	Sítio Varzea do Romão 58830.000	Luiz Alves Mascarenhas
320	MARIA DO SOCORRO DE ARAUJO	2726354	Sítio Varzea do Romão 58830.000	Maria do Socorro de Araújo
321	JOSE CARDOSO DE ARAUJO NETO	2063598	Sítio Varzea do Romão 58830.000	José Cardoso de Araújo Neto
322	MANOEL CARDOSO DE ARAUJO	3.442-119	Sítio Varzea do Romão 58830.000	Manoel Cardoso de Araújo
323	JANDEISMARIO CARDOSO DE ARAUJO	0-3442-593	Sítio Varzea do Romão 58830.000	Jandeuismario Cardoso de Araújo
324	ADAILDO ANTONIO DA SILVA	2964972	Sítio Varzea do Romão 58830.000	Adaildo Antonio da Silva
325	VANIA MARIA DE LIMA	2.064.605-2	Sítio Varzea do Romão 58830.000	Vânia Maria de Lima
326	FRANCISCO DAS CHAGAS DE SOUSA	2064160	Sítio Varzea do Romão 58830.000	Francisco das Chagas de Sousa
327	IRIANDES FIGUEIREDO DE OLIVEIRA	RA-1519271	Sítio Varzea do Romão 58830.000	Iriandes Figueiredo de Oliveira
328	JOSIVA ADEL DE SOUSA	1608372	Sítio Varzea do Romão 58830.000	Josiva Adel de Sousa
329	GILSON RIBEIRO DE OLIVEIRA	1896309	Sítio Varzea do Romão 58830.000	Gilson Ribeiro de Oliveira
330	JUSCERLANDO FERREIRA DA CRUZ	1608378	Sítio Varzea do Romão 58830.000	Jusceraldo Ferreira da Cruz
331	FRANCISCO SOI ON DE LIMA	22-521-2244	Sítio Varzea do Romão 58830.000	Francisco Soí On de Lima
332	FRANCISCO DE ASSIS DE LIMA	22.718.192	Sítio Varzea do Romão 58830.000	Francisco de Assis de Lima
333	ALIVANDIA LOIVALDINA DA SILVA	2090367	Sítio Varzea do Romão 58830.000	Alivândia Loivaldina da Silva
334	MARIA JOSE FERREIRA DE LIMA	3024453	Sítio Varzea do Romão 58830.000	Maria José Ferreira de Lima
335	MARIA APARECIDA DA SILVA	2-443-160	Sítio Varzea do Romão 58830.000	MARIA APARECIDA DA SILVA
336	IRACI RITA DA SILVA	2989249	Sítio Varzea do Romão 58830.000	Iraci Rita da Silva
337	CICERO AVELINO DA SILVA	2989066	Sítio Varzea do Romão 58830.000	Cicero Avelino da Silva
338	MARIA DE FATIMA PEREIRA ARAUJO	JO-2112531	Sítio Varzea do Romão 58830.000	Maria de Fátima Pereira Araújo
339	KALINE RITA DA SILVA	2152719	Sítio Varzea do Romão 58830.000	Kaline Rita da Silva
340	FRANCISCO ASSIS DE OLIVEIRA	1-299-389	Sítio Varzea do Romão 58830.000	Francisco Assis de Oliveira
341	MARIA JOSE ALVES DE OLIVEIRA	2989376	Sítio Varzea do Romão 58830.000	Maria José Alves de Oliveira
342	JOSE DA SILVA HOURA	1051574	Sítio Varzea do Romão 58830.000	José da Silva Houra
343	CARLOS ALBERTO LOPES	270.314	Sítio Varzea do Romão 58830.000	Carlos Alberto Lopes
344	MARIA DO BOM SUCESSO DE SOUSA	2950394	Sítio Varzea do Romão 58830.000	Maria do Bom Sucesso de Sousa
345	FRANCISCO DAS CHAGAS ALVES	14026613	Sítio Varzea do Romão 58830.000	Francisco das Chagas Alves

INTERMUNICIPAL DE REGISTRO CIVIL
 DE SERGIPE
 Nº 151

№	Nome Legível	Identidade	Endereço/CEP 58.930-000	Assinatura
1346	Almira Santos de Sousa	1989476	R. José Mesquita - 325	Almira Santos de Sousa
1347	Denilda Maria de Barros	545.772	R. Lopes de Figueiredo s/n	Denilda Maria Angelo de Barros
1348	Enka Justina de Souza Silva	291	R. Nestor Lopes de Oliveira	Enka
1349	Lucimiza D. de Lima	1.194.018	R. José Mesquita s/n	Lucimiza D. de Lima
1350	Maria Fátima Melo	838.344	R. José Mesquita de Oliveira	Maria Fátima Melo
1351	Denilda C. de Souza	25.54.168	R. Lopes de Figueiredo s/n	Denilda Maria de Sousa
1352	Tracy de S. Pedrosa	625.025	Rua Lopes de Figueiredo s/n	Tracy
1353	Antônia de Oliveira Freitas	1913.270	Rua José Mesquita - 337	Antônia de Oliveira Freitas
1354	Veremha de G. Gonnes	826.762	Rua José Mesquita - nº 337	Veremha
1355	Olacy Maria de Melo	1.139.830	Rua José Mesquita nº 368	Olacy Anacris de Melo
1356	Rita Barbosa de Melo	2.85.3347	Sítio Malhada de S. 58830	Rita Barbosa de Melo
1357	Francisca Refane de Oliveira	2088615	R. José Mesquita 58830.000	Francisca Refane de Oliveira
1358	Lucimiza Zulmira de Oliveira	1.194.016	Rua José Mesquita nº 400	Lucimiza Zulmira de Oliveira
1359	Maria de Fátima Barbosa Melo	2939350	Sítio: Montes claros 58830.000	Maria de Fátima Barbosa Melo
1360	Edileuz Barbosa de Melo	2064911	Sítio: Montes claros 58830.000	Edileuz Barbosa de Melo
1361	Pier Paulo Diniz	1053312	PROJETO NOVO 58830.000	Pier Paulo Diniz
1362	Alvanildo Barbosa de Oliveira	288.0679	R. José Mesquita 58830.000	Alvanildo Barbosa de Oliveira
1363	Dandra Maria de Sousa	2.064.151	R. José Mesquita nº 325	Dandra
1364	Flávia Sousa Silva	3.586.936	R. José Mesquita 58830.000	Flávia Sousa Silva
1365	Almi Angelo da Silva	535.063	Rua Lopes de F. Figueiredo	Almi
1366	Joaquim de Oliveira Fonseca	1.034.050	Sítio Melquilha 58830.000	Joaquim de Oliveira Fonseca
1367	Marcelo Dinizete de Mesquita	930.290	Bernardino de Freitas, 203	Marcelo
1368	Lucimiza Maria Ferreira	943.007	Bernardino de Freitas 58830.000	Lucimiza
1369	EXPEDIENTE DE REGISTRO Nº 2064156		RUA JOSÉ MESQUITA 58830.000	Joaquim de Oliveira Fonseca
1370	FRANCILEIDE RIBEIRO DE LIMA	1.402.410	RUA JOSÉ MESQUITA 58830.000	Francileide Ribeiro de Lima
1371	JOSÉ BENEDITO DE LIMA	1.537.786-2	RUA JOSÉ MESQUITA 58830.000	José Benedito de Lima
1372	LUCINEIDE DE SOUSA OLIVEIRA	2714687	BAIRRO JERICOZINHO 58830.000	Lucineide de Sousa Oliveira
1373	FRANCINEIDE DE SOUSA OLIVEIRA	3206143	BAIRRO JERICOZINHO 58830.000	Francineide de Sousa Oliveira
1374	FRANCISCO DAS CHAGAS TARGINO	1.193.987	RUA BERNARDINO DE FREITAS 58830.000	Francisco das Chagas Targino
1375	LUZIA MARIA DE SOUSA	625.22663341	PROJETO MARIZ 58830.000	Luiza Maria de Sousa
1376	PAULA MARIA DOS SANTOS	2517422	PROJETO MARIZ 58830.000	Paula Maria dos Santos
1377	SAMUEL PIRES DE FRANÇA	1313024	PROJETO MARIZ 58830.000	Samuel Pires de França
1378	MARIA FILHA DA SILVA	2224724	PROJETO MARIZ 58830.000	Maria Filha da Silva

 SECRETARIA DE EDUCAÇÃO
 SECRETARIA DE CULTURA

Vº	Nome Legível	Identidade	Endereço/CEP	Assinatura
1379	EDINALDO ALVES DE OLIVEIRA	242946	SIT-VARZINHA- 54530000	Edinaldo Alves de Oliveira
1380	JUVENISA MARIA DA CONCEIÇÃO	3189921	SIT-VARZINHA- 55530000	Juvenisa Maria da Conceição
1381	RAIMUNDO FRANCISCO DA SILVA	1578755	SIT-VARZINHA- 55530000	Raimundo Francisco da Silva
1382	KARERITON RAIMUNDO DA SILVA	3.442-265	SIT-VARZINHA- 55530000	Kareriton Raimundo da Silva
1383	RITA MARIA DA SILVA	3189920	SIT-VARZINHA- 55530000	Rita Maria da Silva
1384	MARIA ALVES DE OLIVEIRA	2886628	SIT-VARZINHA- 55530000	Maria ALVES de Oliveira
1385	EUDIMAR ALVES DE OLIVEIRA	264 1005	SIT-VARZINHA- 55530000	Eudimar Alves de Oliveira
1386	ANTONIO BENTO DA SILVA	135 8987	SIT-VARZINHA- 55530000	Antonio Bento da Silva
1387	GERDISON ALVES DE OLIVEIRA SILVA	1.443.154	SIT-VARZINHA- 54530000	Gerdison Alves de - O. Silva
1388	LIZIA ALVES DE OLIVEIRA SILVA	2.064-282	SIT-VARZINHA- 55530000	Lizia Alves de Oliveira Silva
1389	JOSE DA SILVA FILHO	1.051-774	SIT-VARZINHA- 55530000	Jose da Silva Filho - 1166
1390	FRANCISCO LIMA DA SILVA	2989698	SIT-VARZINHA- 55530000	Francisco Lima da Silva
1391	FRANCISCO DO NASCIMENTO RABELO	2564981	SIT-VARZINHA- 55530000	Francisco do Nascimento Rabelo
1392	FRANCISCA ALVES BEZERRA	1823 447	SIT-VARZINHA- 55530000	Francisca Alves Bezerra
1393	PEDRO FERREIRA	084-883-934-07	SIT-VARZINHA- 54530000	Pedro Ferreira
1394	ADRIANA FERREIRA DE SOUSA	2987627	SIT-VARZINHA- 55530000	Adriana Ferreira de Sousa
1395	FRANCISCO HELIO DA SILVA	2941622	SIT-VARZINHA- 55530000	Francisco Hélio da Silva
1396	IRACEMA RITA DA SILVA LIMA	3.064-605	SIT-VARZINHA- 55530000	Iracema Rita da Silva Lima
1397	MARIA SILVANEIDE DA SILVA OLIVEIRA	2064500	SIT-VARZINHA- 55530000	Maria Silvanide da Silva Oliveira
1398	MARIA APARECIDA DE SILVA	3264392	SIT-VARZINHA- 55530000	Maria Aparecida da Silva
1399	FRANCISCA DAS CHAGAS SILVA	2959215	SIT-VARZINHA- 55530000	Francisca das Chagas Silva
1400	FRANCISCA MARIA BARBOSA	2064275	SIT-VARZINHA- 55530000	Francisca Maria Barbosa
1401	MARIA FATIMA DE LIMA	1.499951	SIT-VARZINHA- 55530000	Maria Fatima de Lima
1402	CARLOS ALBERTO DA SILVA	1 233.976	SIT-VARZINHA- 54530000	Carlos Alberto da Silva
1403	JOAO NETO ALVES DE OLIVEIRA	1190-734	SIT-VARZINHA- 55530000	João Neto Alves de Oliveira
1404	JOSE DA SILVA OLIVEIRA	314797	SIT-VARZINHA- 55530000	Jose da Silva Oliveira
1405	Oliver Baper da Silva	2554942	SIT-VARZINHA- 55530000	Oliver Baper da Silva
1406	ANTONIO DE O. PRIMO	470 763	SIT-VARZINHA- 55530000	Antonio de O. Primo
1407	JOSE ANTONIO NETO	205677	SIT-VARZINHA- 55530000	Jose Antonio Neto
1408	ANA JULIANA ROSADO DE OLIVEIRA	2988693	SIT-VARZINHA- 55530000	Ana Juliana Rosado de Oliveira
1409	FRIBRYAN ROSADO DE OLIVEIRA	1999892	SIT-VARZINHA- 55530000	Fribryan Rosado de Oliveira
1410	CARLOS ANTONIO DE OLIVEIRA	1.136.311	SIT-VARZINHA- 55530000	Carlos Antonio de Oliveira
1411	Renaldo Régis de Oliveira	3.524 763	SIT-VARZINHA- 55530000	Renaldo Régis de Oliveira

Nº	Nome Legível	Identidade	Endereço/CEP	Assinatura
1412	MARIA DA LUZ OLIVEIRA	1989921	SITIO POÇO BONITO 58830.000	Maria da Luz Oliveira
1413	LINDOMAR ALVES RODRIGUES	1153541	SITIO POÇO BONITO 58830.000	Lindomar Alves Rodrigues
1414	Valdomar Rocha de Oliveira	2064394	sit. poço bonito 58830.000	Valdomar Rocha de Oliveira
1415	Maria Dalva Oliveira	1374846	sit poço bonito 58830.000	Maria Dalva Oliveira
1416	Gilbertândia Cleomea de Lima	2989194	sítio poço bonito 58830.000	Gilbertândia Cleomea de Lima
1417	JANIA ALVES DA SILVA	1.153.519	sítio poço bonito 58830.000	J. Anja. Alves da Silva
1418	FRANCISCO VITORIANO FILHO	40-208496	sítio poço bonito 58830.000	Francisco Vitoriano Fil
1419	MARIA CELIA DUARTE MEIRA	2064247	Sítio poço bonito 58830.000	Maria Celia Duarte Meira
1420	LUIZ CEZAR F DA SILVA	206-223-534	Sítio poço bonito 58830.000	LUZ CEZAR FERREIRA SILVA
1421	CLÉONICE FAUSTINO	2-636-832	Sítio poço bonito 58830.000	Cléonice Faustino
1422	MARIA RETANIA DE LIMA	2722199	sítio poço bonito 58830.000	Maria Retânia de Lima
1423	LEOMAR ALVES DE ANDRADE	2554839	Sítio poço bonito 58830.000	Leomar Alves de Andrade
1424	ELIDIMAR ALVES DE ANDRADE	203-632	Sítio poço bonito 58830.000	Elidimar Alves de Andrade
1425	LUCIENE ALVES DA SILVA	2064666	Sítio poço bonito 58830.000	Luciene Alves da Silva
1426	FRANCISCO DE ASSIS VITORIANO	2399306	Sítio poço bonito 58830.000	Francisco de Assis Vitoriano
1427	APARECIDA FERREIRA DE LIMA	2539561	sítio poço bonito 58830.000	Aparecida Ferreira de Lima
1428	FRANCISCO LEANDRO VITORIANO DE LIMA	3.443.321	sítio poço bonito 58830.000	Francisco Leandro Vitoriano de Lima
1429	FRANCISCO JOSÉ ALVES DE ANDRADE	3.611-372	sítio poço bonito 58830.000	Francisco José Alves de Andrade
1430	FRANLISLA DIONISA DA SILVA SOUSA	2553946	sítio poço bonito 58830.000	FRANLISLA DIONISA DA SILVA SOUSA
1431	DIOMENDES LEANDRO DE SOUSA	002.901-560	sítio poço bonito 58830.000	Diomendes Leandro de Sousa
1432	Raimundo José de Oliveira Assunção	108 FF-58578	sítio poço bonito 58830.000	Raimundo José de Oliveira Assunção
1433	ALEXSANDRO ROSENDO DANTAS	3-275-854	sit. poço bonito 58830.000	Alexsandro Rosendo de Lima
1434	ALBERTINA FERREIRA DE LIMA	2998547	sit poço bonito 58830.000	Albertina Luiz de Lima
1435	RAIMUNDO LUIZ DE LIMA	1-219-457	sit. poço bonito 58830.000	Raimundo Luiz de Lima
1436	JOSIVAN LUIZ DE LIMA	1-233-998	sit. poço bonito 58830.000	Josivan Luiz de Lima
1437	ALAN DONALDAS VIENEDA SILVA	2064397	sit. poço bonito 58830.000	Alan Donaldas Vieneda Silva
1438	ANALUCIA VIEIRA DA CONCEICAO	2416737	sit. poço bonito 58830.000	ANALUCIA VIEIRA DA CONCEICAO
1439	REGINALDO LUIZ DE LIMA	2064585	sit. poço bonito 58830.000	Reginaldo Luiz de Lima
1440	JOSÉ CARLOS ALMEIDA DE LIMA	2989237	sit. poço bonito 58830.000	José Carlos Almeida de Lima
1441	MARTA DE FATIMA GADELHA	3450960	sit. poço bonito 58830.000	Marta de Fatima Gadelha
1442	JOSÉ RAIMUNDO DA SILVA	3474362	sit poço bonito 58830.000	José Raimundo da Silva
1443	MARIA VIEIRA DE ALMEIDA	7.306.647	sit. poço bonito 58830.000	Maria dos Carmos Vieira de Almeida
1444	SATUNINO PEDRO DE ALMEIDA	7.306.657	sit. poço bonito 58830.000	Satunino Pedro de Almeida

de Lima

cosli
Pac

Marta de Fatima Gadelha

159

Nº	Nome Legível	Identidade	Endereço/CEP	Assinatura
1445	Joab Andrade de Brito	2918948	Sítio Carneiro - 58830000	Joab Andrade de Brito
1446	Flórete Andrade de Brito	1449755	Sítio Carneiro - 58830000	Flórete A. de Brito
1447	Wilson Tadeu do Nascimento	5353432	Sítio Carneiro - 58830000	Wilson Tadeu do Nascimento
1448	Graci Maria Brito	1823244	Sítio Carneiro - 58830000	Graci Maria Brito
1449	Antônio Andrade de Brito	1051445	Sítio Carneiro - 58830000	Antônio A. de Brito
1450	Eurivan de Souza Oliveira	305356690	Sítio Carneiro - 58830000	Eurivan de Souza Oliveira
1451	Mº Francisco Andrade de Brito	1248684	Sítio Carneiro - 58830000	Mº Francisco A. de Brito
1452	Israela Gláuciana A. Nascimento	3460336	Sítio Carneiro - 58830000	Israela G. A. Nascimento
1453	Israela Gláuciana A. Nascimento	3539991	Sítio Carneiro - 58830000	Israela G. A. Nascimento
1454	Mº José dos Santos Diniz	2928512	Sítio Carneiro - 58830000	Maria José dos Santos Diniz
1455	Regina Vieira C. de Brito	0618702	Sítio Carneiro - 58830000	Regina Vieira C. Brito
1456	Antônio Carneiro de Brito	495109256	Sítio Carneiro - 58830000	Antônio Carneiro de Brito
1457	Saraiva Carneiro de Brito	454667978	Sítio Carneiro - 58830000	Saraiva Carneiro de Brito
1458	Francilene A. da Silva	2914765	Sítio Carneiro - 58830000	Francilene A. da Silva
1459	Maria Olívia da Silva	4020752	Sítio Carneiro - 58830000	Maria Olívia da Silva
1460	Francisco de Assis A. da Silva	3147294	Sítio Carneiro - 58830000	Francisco de Assis A. da Silva
1461	Franciêna Alves da Silva	2989624	Sítio Carneiro - 58830000	Franciêna Alves da Silva
1462	João Raimundo de Oliveira	060731814-77	Sítio Carneiro - 58830000	João Raimundo de Oliveira
1463	João Mascarenhas Sobrinho	3373212	Sítio Carneiro - 58830000	João Mascarenhas Sobrinho
1464	Laudelândia G. de Oliveira	076354454-05	Sítio Carneiro - 58830000	Laudelândia G. de Oliveira
1465	Alzirene Dantas de Oliveira	3097677	Sítio Carneiro - 58830000	Alzirene Dantas de Oliveira
1466	Elene Leandro de Oliveira	2448684	Sítio Carneiro - 58830000	Elene Leandro de Oliveira
1467	Ângela Maria da Silva Almeida	2.554.950	Sítio Carneiro - 58830000	Ângela Maria da Silva Almeida
1468	Ana Carla da S. marinho	098159384-44	Sítio Carneiro - 58830000	Ana Carla da S. marinho
1469	Maria das Graças Oliveira	2064601	Sítio Carneiro - 58830000	Maria das Graças Oliveira
1470	JORGE CLEMENTINO SOBRINHO	1-163-925	Sítio Carneiro - 58830000	Jorge Clementino Sobrinho
1471	RAIMUNDA MESQUITA DE OLIVEIRA	2520532	Sítio Carneiro - 58830000	Raimunda Mesquita de Oliveira
1472	PEDRO LIMA DOS SANTOS	2406682	Sítio Carneiro - 58830000	Pedro Lima dos Santos
1473	LAIDEIRIS EMÍDIO DE OLIVEIRA	3304552	Sítio Carneiro - 58830000	Laideiris Emídio de Oliveira
1474	JOSÉ WALDO CLEMENTINO DE OLIVEIRA	3117248	Sítio Carneiro - 58830000	José Waldo Clementino de Oliveira
1475	MARIA DE FATIMA BEZERRA ALVES	53275946	Sítio Carneiro - 58830000	Maria de Fatima Bezerra Alves
1476	JOSE ARMEMIRO NETO	1837006	Sítio Carneiro - 58830000	Jose Armemiro Neto
1477	RONILDO DE OLIVEIRA	39-839-752-7	Sítio Carneiro - 58830000	Ronildo de Oliveira

Nº	Nome Legível	Identidade	Endereço/CEP	Assinatura
1478	JODAILSON JOSE DO SILVA	2989916	RUA BERNARDINO DE FREITAS JERICÓ 58830.000	Jodailson José da Silva
1479	ARIOMAR CAMPOS DE OLIVEIRA	002273586	RUA BERNARDINO DE FREITAS JERICÓ 58830.000	Ariomar Campos de Oliveira
1480	LINDALVA ALVES DO OLIV	969128	RUA BERNARDINO DE FREITAS JERICÓ 58830.000	Lindalva Alves de Oliveira
1481	MARIA CARDOSO DA SILVA	7533744	RUA BERNARDINO DE FREITAS JERICÓ 58830.000	Maria Cardoso da Silva
1482	MARIA ANA DA CONCEIÇÃO	7582128	RUA BERNARDINO DE FREITAS JERICÓ 58830.000	Maria Ana da Conceição
1483	MARIA JOZE CARNEIRO DA SILVA	7422744	RUA BERNARDINO DE FREITAS JERICÓ 58830.000	Maria José Carneiro da Silva
1484	MARIA ALZIRA DE SOUSA	858978	RUA BERNARDINO DE FREITAS JERICÓ 58830.000	Maria Alzira de Sousa
1485	MARIA EDINA DE OLIVEIRA	4520974	RUA BERNARDINO DE FREITAS JERICÓ 58830.000	Maria Edina de Oliveira
1486	REFANE CLÉIDE DE OLIVEIRA	2064081	RUA BERNARDINO DE FREITAS JERICÓ 58830.000	Refane Cléide de Oliveira
1487	RITA MARIA DA CONCEIÇÃO	85202080	RUA BERNARDINO DE FREITAS JERICÓ 58830.000	Rita Maria da Conceição
1488	MARIA LUZENIRA DE OLIVEIRA	832985	RUA BERNARDINO DE FREITAS JERICÓ 58830.000	Maria Luzenira de Oliveira
1489	LIDIA PEREIRA DA SILVA	7062092	RUA BERNARDINO DE FREITAS JERICÓ 58830.000	Lidia Pereira da Silva
1490	SOLANGE MARIA FERNANDES	1932872	RUA BERNARDINO DE FREITAS JERICÓ 58830.000	Solange Maria Fernandes
1491	MARIA LUZIA DA CONCEIÇÃO	2033839	RUA BERNARDINO DE FREITAS JERICÓ 58830.000	Maria Louzisa da Conceição
1492	SEBASTIANA VIEIRA DA SILVA	8267429	RUA BERNARDINO DE FREITAS JERICÓ 58830.000	Sebastiana Vieira da Silva
1493	RITA SOUSA PANTAS	20279989	RUA BERNARDINO DE FREITAS JERICÓ 58830.000	Rita Sousa Pantas
1494	MARIA VIEIRA DE ANDRADE	3968438	RUA BERNARDINO DE FREITAS JERICÓ 58830.000	Maria Vieira de Andrade
1495	MARIA EDINA DE SOUSA D'S	7027509	RUA BERNARDINO DE FREITAS JERICÓ 58830.000	Maria Edina de Sousa
1496	HILDA ARAÚJO DA SILVA	7296862	RUA BERNARDINO DE FREITAS JERICÓ 58830.000	Hilda Araújo da Silva
1497	RITA DE LIMA DUTRA	4618190	RUA BERNARDINO DE FREITAS JERICÓ 58830.000	Rita de Lima Dutra
1498	SIVIRINA CIMAS DE ARAÚJO	889692	RUA BERNARDINO DE FREITAS 58830.000	Sivirina Cimas de Araújo
1499	RITA DE SOUSA BEZERRA	4919185	RUA BERNARDINO DE FREITAS 58830.000	Rita de Sousa Bezerra
1500	MARIA JOZE DA SILVA	1432744	RUA BERNARDINO DE FREITAS 58830.000	Maria José da Silva
1501	RITA HELENA DE LIMA	7574230	RUA BERNARDINO DE FREITAS 58830.000	Rita Helena de Lima
1502	FRANCISCA HELENA DE LIMA	76202401	RUA BERNARDINO DE FREITAS 58830.000	Francisca Helena de Lima
1503	MARIA CARDOSO DA SILVA	7539756	RUA BERNARDINO DE FREITAS 58830.000	Maria Cardoso da Silva
1504	RITA MARIA DA SILVA	7806654	RUA BERNARDINO DE FREITAS 58830.000	Rita Maria da Silva
1505	GERALDO FRANCISCO DE LIMA	715129	RUA BERNARDINO DE FREITAS 58830.000	Geraldo Francisco de Lima
1506	MARIA UMBELINA DA CONCEIÇÃO	7407665	RUA BERNARDINO DE FREITAS 58830.000	Maria Umbelina da Conceição
1507	MARIA FRANCISCA DE LIMA	7855206	RUA BERNARDINO DE FREITAS 58830.000	Maria Francisca de Lima
1508	BENEDITA FERREIRA DINIZ	7500027	RUA BERNARDINO DE FREITAS 58830.000	Benedita Ferreira Diniz
1509	MARIA JOZE DE ALMEIDA	2063803	RUA BERNARDINO DE FREITAS 58830.000	Maria José de Almeida
1510	MARIA FERREIRA DA SILVA	7600012	RUA BERNARDINO DE FREITAS 58830.000	Maria Ferreira da Silva

1510

№	Nome Legível	Identidade	Endereço/CEP 58830.000	Assinatura
1511	FRANCISCA DE A.S. OLIVEIRA	1749208	R. HOSPÍCIO S. MELLO 58830000	Fco de Avelis S. Oliveira
1512	Nilson de Souza de Almeida	1020754	R. Bernardino de Freitas	Assinatura
1513	Semi Figueiredo de Souza	1537789	Bernardino de Freitas	Assinatura
1514	José da Silva Monteiro	1.608.382	R. Cirilo da Freitas	Assinatura
1515	Luzias Iny da Silva	92508	Rua Benedito de Freitas	Assinatura
1516	JOSE ROBERTO DOS S. MARTINS	8553983	R. Pompeu S. Mello 58830000	Assinatura
1517	Miraci Pinho de Oliveira	1.246.952	R. Hospício de Souza Melo 58830000	Assinatura
1518	Maria do Carmo Lima Duarte	2064129	Hospício de Souza Melo 58830.000	Maria do Carmo Lima Duarte
1519	João de Souza Ferreira	38420211.3	Lopes de Figueiredo 58830.000	João de Souza Ferreira
1520	Maria Luiza de Figueiredo	9400233938	Lopes de Figueiredo 58830.000	Maria Luiza de Figueiredo
1521	Tallita Gomes Sousa	32649510	Lopes Figueiredo 58830.000	Tallita Gomes Sousa
1522	Maria Landeci de Souza	1634474	Lopes Figueiredo 58830.000	Maria Landeci de Souza
1523	Audécia Maria de Souza	1608346	Lopes Figueiredo 58830.000	Audécia Maria de Souza
1524	Maria Lucia Duarte	2064135	Bernardino de Freitas 58830.000	Maria Lucia Duarte
1525	ODAIR JOSÉ DA SILVA	2090403	Bernardino de Freitas 58830.000	Assinatura
1526	JOIRES JAVANÁRIO DA SILVA	707432	Lopes de Figueiredo 58830.000	Joires Javaniário
1527	JOSE MARCELO DA SILVA	163213	Lopes de Figueiredo 58830.000	Jose Marcelo da Silva
1528	WILSON LIMA DA SILVA	2064261	Lopes de Figueiredo 58830.000	Wilson Lima da Silva
1529	GERALDO VIGIRA DE LIMA	16954233	Bernardino de Freitas 58830.000	GERALDO VIGIRA DE LIMA
1530	Maria da Soetiro de Lima	2.047.402	Valdivino Pereira 58830.000	Maria da Soetiro de Lima
1531	Maria Salate de Moura	2064126	Valdivino Pereira 58830.000	Maria Salate de Moura
1532	Pedro da Costa Lima	1.374.864	Lopes de Figueiredo 58830.000	Pedro da Costa Lima
1533	ALDIRMIRIAM DA SILVA	2064127	Bernardino de Freitas 58830.000	ALDIRMIRIAM DA SILVA
1534	WILSON LIMA DA SILVA	2064261	Lopes de Figueiredo 58830.000	WILSON LIMA DA SILVA
1535	ALDIRMIRIAM DA SILVA	2064127	Lopes de Figueiredo 58830.000	ALDIRMIRIAM DA SILVA
1536	WILSON LIMA DA SILVA	2064263	Valdivino Pereira 58830000	WILSON LIMA DA SILVA
1537	Wilson Lima da Silva Júnior	3264369	Maj. Raul Rodrigues 58830.000	Wilson Lima da Silva Júnior
1538	Alteon Lima da Silva	2554944	Maj. Raul Rodrigues 58830.000	Alteon Lima da Silva
1539	Maria Felisbela da Silva	1913318	Valdivino Pereira 58830.000	Maria Felisbela da Silva
1540	JOSE NEUALDO DOS SANTOS	237546-8	Maj. Raul Rodrigues 58830.000	JOSE NEUALDO DOS SANTOS
1541	GERALDO VIGIRA DE LIMA	668149	VALDIVINO PEREIRA 58830.000	GERALDO VIGIRA DE LIMA
1542	RICARDO BONIFÁCIO DA SILVA	04121374703	LOPES FIGUEIREDO S/N	RICARDO BONIFÁCIO DA SILVA
1543	ERASMO AUGUSTO DA S. VIEIRA	3303660	Rua Sebastião Melo 5883000	ERASMO AUGUSTO DA S. VIEIRA

154

№	Nome Legível	Identidade	Endereço/CEP	Assinatura
1544	MARIA DOS CARROS SA	2554740	S/T PORCOS 58830-000	Maria do Socorro Soares da
1545	CARCA META DE LIMA	275574	S/T PORCOS 58830-000	Carla Meta de Lima
1546	JOSE MANOEL VETO	0150373	S/T PORCOS 58830-000	José Manoel Veto
1547	JOSE PEREIRA VETO	2273734	S/T PORCOS 58830-000	José Pereira Veto
1548	MARIA DE FATIMA LIMA	1310275	S/T PORCOS 58830-000	Maria de Fatima Lima
1549	DEUJERINA RIGINELO	2414212	S/T PORCOS 58830-000	Deujerina Regineloda Silva
1550	JOSEILSON PIRESO	1539494	S/T PORCOS 58830-000	Josilhem Pires de Oliveira
1551	ROSILDA MARIA OLIVEIRA	1271546	S/T PORCOS 58830-000	Rosilda Maria de Oliveira
1552	DENELECIA NO JOSE LASSIVA	7742032	S/T PORCOS 58830-000	Denelcio no José Lassiva
1553	ARLTON FAACISCO SILVA	983293	S/T PORCOS 58830-000	Arlton Faacisco Silva
1554	OLIVETE SANTINA SILVA	1299499	S/T PORCOS 58830-000	Oliveete Santina da Silva
1555	GERALDO DESOUSA JUNIOR	379443	S/T PORCOS 58830-000	Geraldo Desouza
1556	Ydonyer de Sousa	2064210	S/T PORCOS 58830-000	Ydonyer de Sousa
1557	Paulo Roberto de Souza	111737	S/T PORCOS 58830-000	Paulo Roberto de Souza
1558	Silviana Regineloda Silva	233435	S/T PORCOS 58830-000	Silviana Regineloda Silva
1559	ANTONIO LUCAS SOUSA	355973	S/T PORCOS 58830-000	Antonio Lucas de Sousa
1560	OLANDA LUCIANA SOUSA	38090458	S/T PORCOS 58830-000	Olanda Luciana de Sousa
1561	RITA PASCAL DA SILVA	169588	S/T PORCOS 58830-000	Rita Pascoal da Silva
1562	MARIA DO SOCORRO JAVIERA	779642	S/T PORCOS 58830-000	Maria do Socorro Javiera
1563	Valéria Maria de Souza	7365028	S/T PORCOS 58830-000	Valéria Maria de Souza
1564	MANOEL FERREIRA CALVO	727937	S/T PORCOS 58830-000	Manoel Ferreira Calvo
1565	EDNADIVA DE ANDRADE CALVO	3708066	S/T PORCOS 58830-000	Ednadia Diva de Andrade Calvo
1566	ANTONIO CARLOS SOUSA	260702	S/T PORCOS 58830-000	Antonio Carlos de Souza
1567	ANTONIO PIRES CARVALHO	290178	S/T PORCOS 58830-000	Antonio Pires Carvalho
1568	VERA LUCIA VILAS	2064948	S/T PORCOS 58830-000	Vera Lucia Pires de Souza
1569	SCUERIMA ARA SOUSA	2554235	S/T PORCOS 58830-000	Scuerima Ara de Souza
1570	FRANCISCO DIASSES	2274803	S/T PORCOS 58830-000	Francisco de Assis Ajudade
1571	MARLEA ALCANTARA LIMA	2774566	S/T PORCOS 58830-000	Marleia Alcina de Sousa
1572	LIRIANE PIRETECA SOUSA	249880	S/T PORCOS 58830-000	Liriane Pireteca de Sousa
1573	MARIA CECILIA DE SOUSA	2723783	S/T PORCOS 58830-000	Maria Cecília de Sousa
1574	FRANCISCO DE ASSIS	2277053	S/T PORCOS 58830-000	Francisco de Assis Silva
1575	RAFAEL AUGUSTO DE ALMEIDA	7443596	S/T PORCOS 58830-000	Rafael Augusto Almeida
1576	FRANCISCA LIMA	2203237	S/T PORCOS 58830-000	Francisca Lima

Nº	Nome Legível	Identidade	Endereço/CEP	Assinatura
1577	Jaime Rogado de Oliveira	2534843	RUA BERNARDINO DE FREITAS 58830.000	Jaime Rogado de Oliveira
1578	DENICE GOMES DE SAUS	1272.486	RUA BERNARDINO DE FREITAS 58830.000	Denice Gomes de Saús
1579	Elisabete Santos dos Santos	11601	RUA BERNARDINO DE FREITAS 58830.000	Elisabete dos Santos dos Santos
1580	Elvira dos Santos	20010193	15 RUA BERNARDINO DE FREITAS 58830.000	Elvira dos Santos
1581	Edmar Silva de Souza	2064244	RUA BERNARDINO DE FREITAS 58830.000	Edmar Silva de Souza
1582	Francisca Maria de Souza	2988431	RUA BERNARDINO DE FREITAS 58830.000	Francisca Maria de Souza
1583	Selostomara Maurício da Costa	2164.246	RUA BERNARDINO DE FREITAS 58830.000	Selostomara Maurício da Costa
1584	João Pedro da Costa	8934540	14 - F2 BERNARDINO DE FREITAS 58830.000	João Pedro da Costa
1585	Cláudia Soares de Oliveira	3.443.444	RUA BERNARDINO DE FREITAS 58830.000	Cláudia Soares de Oliveira
1586	Sônia Rita Dias	4.116	RUA BERNARDINO DE FREITAS 58830.000	Sônia Rita Dias
1587	Maria do Fatima de Oliveira	4.42144	2 RUA BERNARDINO DE FREITAS 58830.000	Maria do Fatima de Oliveira
1588	Ramanna Oliveira Almeida	3.443.241	RUA BERNARDINO DE FREITAS 58830.000	Ramanna Oliveira Almeida
1589	Maria do Socorro de Oliveira	994.303	RUA BERNARDINO DE FREITAS 58830.000	Maria do Socorro de Oliveira
1590	Maria José da Silva	082.315	RUA BERNARDINO DE FREITAS 58830.000	Maria José da Silva
1591	Francisco dos Santos de Oliveira	7.120.661	RUA BERNARDINO DE FREITAS 58830.000	Francisco dos Santos de Oliveira
1592	Assandira de Souza Penha	6333497	RUA BERNARDINO DE FREITAS 58830.000	Assandira de Souza Penha
1593	Pâmella Larissa (Anacle da Penha)	3364895	RUA BERNARDINO DE FREITAS 58830.000	Pâmella Larissa Anacle da Penha
1594	Francinildo A. Silva	18.866.622	8 RUA BERNARDINO DE FREITAS 58830.000	Francinildo A. Silva
1595	Mário Galvão de Souza	461.433	RUA BERNARDINO DE FREITAS 58830.000	Mário Galvão de Souza
1596	Alvan Douglas de Souza	2619205	RUA BERNARDINO DE FREITAS 58830.000	Alvan Douglas de Souza
1597	Francisco Joaquim de Oliveira	2.554.925	RUA BERNARDINO DE FREITAS 58830.000	Francisco Joaquim de Oliveira
1598	Poliana Alves de Brito	3.152.664	RUA BERNARDINO DE FREITAS 58830.000	Poliana Alves de Brito
1599	Yosio Lino dos Santos	20844064	RUA BERNARDINO DE FREITAS 58830.000	Yosio Lino dos Santos
1600	Suzane Gonçalves da Silva	3474368	RUA BERNARDINO DE FREITAS 58830.000	Suzane Gonçalves da Silva
1601	Benedito Martins da Silva	9.101.806	RUA BERNARDINO DE FREITAS 58830.000	Benedito Martins da Silva
1602	Murilo Bernardo de Oliveira	110091093	RUA BERNARDINO DE FREITAS 58830.000	Murilo Bernardo de Oliveira
1603	Eduardo Alves de Oliveira	1.620.762	RUA BERNARDINO DE FREITAS 58830.000	Eduardo Alves de Oliveira
1604	Gerardo Edilton dos Santos	2064498	RUA BERNARDINO DE FREITAS 58830.000	Gerardo Edilton dos Santos
1605	Patrícia Fátima de Souza	2988674	RUA BERNARDINO DE FREITAS 58830.000	Patrícia Fátima de Souza
1606	Maria das Graças da Silva	1.334.578	RUA BERNARDINO DE FREITAS 58830.000	Maria das Graças da Silva
1607	Márcia Fátima de Lima	3.658.113	RUA BERNARDINO DE FREITAS 58830.000	Márcia Fátima de Lima
1608	Rita Ribeiro de Souza	22.065.63	RUA BERNARDINO DE FREITAS 58830.000	Rita Ribeiro de Souza
1609	Olá Maria Ferreira de Lima	2989393	RUA BERNARDINO DE FREITAS 58830.000	Olá Maria Ferreira de Lima

1591

Nº	Nome Legível	Identidade	Endereço/CEP	Assinatura
1610	RAIMUNDO MARCOS CARNEIRO	2964567	SIT-VARZINHA 58430000	Raimundo Marcos Carneiro
1611	DANILO VIEIRA CARNEIRO	3-524-916	SIT-VARZINHA 58430000	Daniilo Vieira Carneiro
1612	SEBASTIANA VIEIRA CARNEIRO	3-699-795	SIT-VARZINHA 58430000	Sebastiana Vieira Carneiro
1613	CRISTIANO VIEIRA CARNEIRO	1-166-347	SIT-VARZINHA 58430000	Cristiano Vieira Carneiro
1614	ANA CLAUDIA DE MEDEIROS	2554560	SIT-VARZINHA 58430000	Ana Cláudia de Medeiros
1615	RIITA ALICE DOS S. MEDEIROS	3264524	SIT-VARZINHA 58430000	Rita Alice dos S Medeiros
1616	Jakeline M ^a dos Santos	998000	SIT-VARZINHA 58430000	Jakeline M ^e dos Santos
1617	CELINA MUNIZ DE LIMA	2568258	SIT-VARZINHA 58430000	Celina Muniz de Lima
1618	Ricardo Pereira de Sousa	1856816	SIT-VARZINHA 58430000	Ricardo Pereira de Sousa
1619	MARCO ANTONIO DA SILVA	1-736-526	SIT-VARZINHA 58430000	Marco Antônio da Silva
1620	JURACI ODORICO DE SOUZA	1-209-350	SIT-VARZINHA 58430000	Juraci Odorico de Souza
1621	JEANILDO MONATO DE SOUSA	1989868	SIT-VARZINHA 58430000	Jeanildo Monato de Souza
1622	MARCOS ANTONIO DA SILVA	RG 2.864 803 20	SIT-VARZINHA 58430000	Marco Antonio da Silva Lima
1623	FRANCISCO DE LIMA JUNIOR	RG 50622532	SIT-VARZINHA 58430000	Francisco de Lima Junior
1624	ALZILEIDE GONCALVES OLIVEIRA	RG 2064749	SIT-VARZINHA 58430000	Alzileide Gonçalves Oliveira
1625	MARIA APARECIDA FREITAS DA SILVA	RG 2064908	SIT-VARZINHA 58430000	Maria Aparecida Freitas da Silva
1626	Marta Regina de O. Santos Alves	RG: 1485144	SIT-VARZINHA 58430000	Marta Regina de O. Santos Alves
1627	FRANCISCO GILDO FERREZ ALVES	172865055	SIT-VARZINHA 58430000	Francisco Gil de Alves
1628	LUZEMBERGUE VIEIRA LIMA	52-847-627-0	SIT-VARZINHA 58430000	Luzembergue Vieira
1629	ANA PAULA DE ANDRADE SILVA	3-699-912	SIT-VARZINHA 58430000	Ana Paula de Andrade Silva
1630	FRANCISCA VIEIRA DE LIMA OLIVEIRA	RG 2064336	SIT-VARZINHA 58430000	Francisca Vieira de Oliveira
1631	FRANCISCO ROGERIO DE OLIVEIRA LIMA	RG 2-730-221-2	SIT-VARZINHA 58430000	Francisco Rogério de Oliveira Lima
1632	GERALDO VIEIRA DE LIMA	688149	SIT-VARZINHA 58430000	Geraldo Vieira de Lima
1633	JOSINALDO CUSTODIO FREITAS	2064283550100	SIT-VARZINHA 58430000	Josinaldo Custódio Freitas
1634	JOSE SEVERINO DE LIMA	1-070772	SIT-VARZINHA 58430000	Jose Severino de Lima
1635	RAIMUNDO FERREIRA BARBOSA	370-991	SIT-VARZINHA 58430000	Raimundo Ferreira Barbosa
1636	ALVINO DE OLIVEIRA CAMPOS	RG 863.597	SIT-VARZINHA 58430000	Alvino de Oliveira Campos
1637	FRANCISCA OLIVEIRA DE ANDRADE	453-109	SIT-VARZINHA 58430000	Francisca Oliveira de Andrade
1638	FERNANDO ROSADO	849984	SIT-VARZINHA 58430000	Fernando Augusto Rosado
1639	FRANCISCO JOSÉ DE FREITAS	352-896	SIT-VARZINHA 58430000	Francisco José de Freitas
1640	BENEDITO FERNANDES DE OLIVEIRA	10977664	SIT-VARZINHA 58430000	Benedito Fernandes de Oliveira
1641	MARIA DE FATIMA FERNANDES OLIVEIRA	2064490	SIT-VARZINHA 58430000	Maria de Fatima Fernandes Oliveira
1642	NILTON IDALINO DE OLIVEIRA	1-170-076	SIT-VARZINHA 58430000	Nilton Idalino de Oliveira

160

№	Nome Legível	Identidade	Endereço/CEP	Assinatura
1643	JEANE DA SILVA DINIZ	003.004.853	SÍTIO CORREGO DO CIPÓ - 58830.000	jeane da silva Diniz
1644	MARIA DO SOCORRO DAS D	003.073.805	sítio Corrego do Cipo 58830.000	Maria do Socorro s. d.
1645	MANOEL DINIZ SOBRINHO	676.005	sítio Corrego do Cipo 58830.000	Manoel Diniz Sobrinho
1646	FRANCISCA DAS CHAVAS DA S. D	3.690.412	sítio Corrego do Cipo 58830.000	Francisca das Chagas da S. Doming
1647	ELIEVOES DE SOUSA CALADO	2.444.061	sítio Corrego do Cipo 58830.000	Elievoes de Sousa Calado
1648	HERION MANOEL DE SOUSA	2.175.265	sítio Corrego do Cipo 58830.000	Herion Manoel de Sousa
1649	SUELI FIRMINO DOS SANTOS SOUSA	2956232	sítio Corrego do Cipo 58830.000	Sueli Firmino dos Santos Sousa
1650	MARIA ADELINA DOS SANTOS	3089092	sítio Corrego do Cipo 58830.000	Maria Adelinha dos Santos
1651	MARIA DO SOCORRO MEDEIROS	3024457	sítio Corrego do Cipo 58830.000	Maria do Socorro medeiros
1652	FRANCISCO ANTONIO DE MEDEIROS	1.089.305	sítio Corrego do Cipo 58830.000	Francisco Antonio de Medeiros
1653	JOAQUIM DE LIMA NETO	1.069.137	sítio Corrego do Cipo 58830.000	Joaquim de Lima Neto
1654	LAURI FRANCISCO DA SILVA	954.947	sítio Corrego do Cipo 58830.000	Lauri Francisco da Silva
1655	GIVANILDA PEREIRA DE OLIVEIRA	2064891	sítio Corrego do Cipo 58830.000	Givanilda Pereira de Oliveira
1656	SILVANDIRA PEREIRA DE LIMA	2065155	sítio Corrego do Cipo 58830.000	Silvandira Pereira de Lima
1657	JOSE BARDOSA NETO	562.412	sítio Corrego do Cipo 58830.000	Jose Bardosa Neto
1658	FRANCISCA CELIA FARIAS BARBOZA	2509308	sítio Corrego do Cipo 58830.000	Francisca Celia Farias Barbosa
1659	MARIA IDALINA DE ANDRADE	1.731.193	sítio Corrego do Cipo 58830.000	Maria Idalina de Andrade
1660	GERALDO SEVERINO DA SILVA	849.980	sítio Corrego do Cipo 58830.000	Geraldo Severino da Silva
1661	RITA CECI DE FIGUEIREDO	1546334	sítio Corrego do Cipo 58830.000	Rita Ceci de Figueiredo
1662	MARIA DO SOCORRO A. FIGUEIREDO	2937308	sítio Corrego do Cipo 58830.000	M ^{te} do Socorro A. de Figueiredo
1663	SANDY DE OLIVEIRA JUNIOR	289.9150	sítio Corrego do Cipo 58830.000	Sandy de Oliveira Junior
1664	JUVENAL PEREIRA DA PAIXÃO	1.408.350	sítio Corrego do Cipo 58830.000	Juvenal da Paixão
1665	IRACI DE ALMEIDA	1.731.124	sítio Corrego do Cipo 58830.000	Iraci de Almeida
1666	BRAULIO ALVES DE OLIVEIRA	1349.515	sítio Corrego do Cipo 58830.000	Braulio Alves de Oliveira
1667	BENICIO ALVES NETO	666.283	sítio Corrego do Cipo 58830.000	Benicio Alves Neto
1668	BELENDES ALVES DE OLIVEIRA	250291596-40	sítio Corrego do Cipo 58830.000	Belenes Alves de Oliveira
1669	GERALDO FIRMINO DOS SANTOS	3096093	sítio Corrego do Cipo 58830.000	Geraldo Firmino dos Santos
1670	FRANCISCO DE ASSIS CARNEIRO	3704008	sítio Corrego do Cipo 58830.000	Francisco de Assis
1671	IVANILDO PIRES DA SILVA	2554717	sítio Corrego do Cipo 58830.000	Ivanildo Pires da Silva
1672	MARIA M DE O. FIGUEIREDO	2064752	sítio Corrego do Cipo 58830.000	Maria Mascarenhas de O Figueiredo
1673	RAIMUNDO F. ALMEIDA	1.862.307	sítio Corrego do Cipo 58830.000	Raimundo F. Almeida
1674	TRENISSEIVA DE LIMA	963.6821	sítio Corrego do Cipo 58830.000	Trenisseiva de Lima
1675	ADJAILSON DE SOUSA OLIVEIRA	2553993	sítio Corrego do Cipo 58830.000	Adjailson de Sousa Oliveira

Nº	Nome Legível	Identificação	Endereço/CEP	Assinatura
1676	Amândia Lúcia das Menteiro	1666365-5899	S/T Pesse Bonito S.P.P.000	[Assinatura]
1677	Marta Luciana Alves de Lima	4048626	S/T Pesse Bonito S.P.P.000	[Assinatura]
1678	Tullon Alckir Aguiar	2989218	S/T Pesse Bonito S.P.P.000	[Assinatura]
1679	Flore Eulene dos Santos	1461430	S/T Pesse Bonito S.P.P.000	[Assinatura]
1680	Amélia Lúcia de Lima	1999219	S/T Pesse Bonito S.P.P.000	[Assinatura]
1681	Almeida Lúcia de Lima	3757872	S/T Pesse Bonito S.P.P.000	[Assinatura]
1682	Francisco Soares de Lima	1638959	S/T Pesse Bonito S.P.P.000	[Assinatura]
1683	Francineide de Oliveira Muniz	2167285	S/T Pesse Bonito S.P.P.000	[Assinatura]
1684	FRANCISCO MATAS DA SILVA	2279993	S/T Pesse Bonito S.P.P.000	[Assinatura]
1685	JOSE JEFFERSON DE OLIVEIRA	225834	S/T Pesse Bonito S.P.P.000	[Assinatura]
1686	HELINO ALVES DE LIMA	4051765	S/T Pesse Bonito S.P.P.000	[Assinatura]
1687	JOAQUIM ABAIAS DE OLIVEIRA	2064636	S/T Pesse Bonito S.P.P.000	[Assinatura]
1688	JOSE OVARTE PA SILVA	554879	S/T Pesse Bonito S.P.P.000	[Assinatura]
1689	MARIA DE FÁTIMA DE OLIVEIRA	1421493	S/T Pesse Bonito S.P.P.000	[Assinatura]
1690	MARIA DAS GRAÇAS SILVA	2554863	S/T Pesse Bonito S.P.P.000	[Assinatura]
1691	AIDÉ DANIAS PEREIRA	420729	S/T Pesse Bonito S.P.P.000	[Assinatura]
1692	MIGUEL ALVES DA SILVA	1869518	S/T Pesse Bonito S.P.P.000	[Assinatura]
1693	MIRIA ALVES FELIX	275644	S/T Pesse Bonito S.P.P.000	[Assinatura]
1694	MARIA ALBUVA DA CONCEIÇÃO	1742206	S/T Pesse Bonito S.P.P.000	[Assinatura]
1695	PEDRO ALVES DE LIMA	15905767	S/T Pesse Bonito S.P.P.000	[Assinatura]
1696	Francisco Menteiro das	936321	S/T Pesse Bonito S.P.P.000	[Assinatura]
1697	Adelaida Fernandes dos S. Silva	1896745	S/T Pesse Bonito S.P.P.000	[Assinatura]
1698	ANA FÁBIA SILVA	7357802	S/T Pesse Bonito S.P.P.000	[Assinatura]
1699	MARIA AMBROSIA SOUSA	2322025	S/T Pesse Bonito S.P.P.000	[Assinatura]
1700	MARGLA DA SILVA SOUSA	2708875	S/T Pesse Bonito S.P.P.000	[Assinatura]
1701	ANTÔNIO CARLOS NETO	7366340	S/T Pesse Bonito S.P.P.000	[Assinatura]
1702	FABRÍCIO ALVES DE LIMA	20438455	S/T Pesse Bonito S.P.P.000	[Assinatura]
1703	JOÃO ALVES OLIVEIRA	2989709	S/T Pesse Bonito S.P.P.000	[Assinatura]
1704	ALDIRAN ALVES DE SOUSA	24143458	S/T Pesse Bonito S.P.P.000	[Assinatura]
1705	MARICIA MARIS OLIVEIRA	3274382	S/T Pesse Bonito S.P.P.000	[Assinatura]
1706	MARILIA DELIAN SOUSA	3206726	S/T Pesse Bonito S.P.P.000	[Assinatura]
1707	MARIA DO FATIMIR SOUSA	0755545	S/T Pesse Bonito S.P.P.000	[Assinatura]
1708	GENÍFER ALVES BAZENA	1248247	S/T Pesse Bonito S.P.P.000	[Assinatura]

Município de Fátima - PA
 [Assinatura]

Nº	Nome Legível	del. nº	del. go.º	Assistância	
1709	RITA DE SOUSA LIMA PEREIRA	02 064-284	SÍTIO MANDACARÚ	58830.000	Rita de Sousa Lima Pereira
1710	JOSE PEREIRA DE LIMA	1.035-167	SÍTIO MANDACARÚ	58830.000	Jose Pereira de Lima
1711	SEVERINA DA SILVA LIMA	3 157 674	SÍTIO MANDACARÚ	58830.000	J. Severina da Silva Lima
1712	EUNICE HERCILLIA DE SOUSA	248 469	SÍTIO MANDACARÚ	58830.000	Eunice Hercília de Sousa
1713	MANOEL JOSÉ FERREIRA	856-522	SÍTIO MANDACARÚ	58830.000	Manoel José Ferreira
1714	EDILENE FERREIRA DA SILVA	2820164	SÍTIO MANDACARÚ	58830.000	Edilene Ferreira da Silva
1715	EDIVALSON FERREIRA DA SILVA	3.443-162	SÍTIO MANDACARÚ	58830.000	Edivalson Ferreira da Silva
1716	MARILENE DANTAS DE LIMA	2554911	SÍTIO MANDACARÚ	58830.000	Marilene Dantas de Lima
1717	EDILBERTO BARBOSA DUARTE	1-306-608	SÍTIO MANDACARÚ	58830.000	Edilberto Barbosa Duarte
1718	LUIZ GONÇALVES DA COSTA	1-268-641	SÍTIO MANDACARÚ	58830.000	Luiz Gonçalves da Costa
1719	FRANCISCA CARMELIA DA CONCEIÇÃO	40-2870456	SÍTIO MANDACARÚ	58830.000	Francisca Carmélia da Conceição
1720	LUIZIA MARIA DA SILVA	003-004-244	SÍTIO MANDACARÚ	58830.000	Luízia Maria da Silva
1721	ADRIANA MARIA DOS SANTOS	3-718-511	SÍTIO MANDACARÚ	58830.000	Adriana Maria dos Santos
1722	JOAQUIM FIRMINO DOS SANTOS FILHO	1537769	SÍTIO MANDACARÚ	58830.000	Joaquim Firmino dos Santos Filh.
1723	CARMELITA CARMELIA DA CONCEIÇÃO	40-2869177	SÍTIO MANDACARÚ	58830.000	Carmelita Carmélia da Conceição
1724	FRANCISCA DAS CHAGAS LIMA	2971759-09	SÍTIO MANDACARÚ	58830.000	Francisca das Chagas Lima
1725	FRANCISCO ALVES DA SILVA	1773945	SÍTIO MANDACARÚ	58830.000	Francisco Alves da Silva
1726	MARIA DE FATIMA FERREIRA DE LIMA	2064825	SÍTIO MANDACARÚ	58830.000	Maria de Fátima Ferreira Lima
1727	EUDACI FERREIRA DE LIMA	1.519 255	SÍTIO MANDACARÚ	58830.000	Eudaci Ferreira de Lima
1728	CARMEMLEIDE FERREIRA DE LIMA	2957618	SÍTIO MANDACARÚ	58830.000	Carmem Leide F. de Lima
1729	EDSON PEREIRA DE LIMA	3-443-161	SÍTIO MANDACARÚ	58830.000	Edson Pereira de Lima
1730	JOSÉ BENTO DE LIMA	3117196	SÍTIO MANDACARÚ	58830.000	Jose Bento de Lima
1731	FRANCISCO LIMA DA SILVA	2559702	SÍTIO MANDACARÚ	58830.000	Francisco Lima da Silva
1732	LUIZIA MARIA DA SILVA LIMA	2-559-719	SÍTIO MANDACARÚ	58830.000	Luízia Maria da Silva Lima
1733	FRANCIVAN DIMIZ SOUSA	2542533	SÍTIO MANDACARÚ	58830.000	Francivan Dimiz
1734	MARTA LANUZZA ALVES DA SILVA	3 718512	SÍTIO MANDACARÚ	58830.000	Marta Lanuzza Alves da Silva
1735	MARIA ROZANGELA ALVES DA SILVA	3-718-510	SÍTIO MANDACARÚ	58830.000	Maria Rozângela Alves da Silva
1736	RITA MARIA DA CONCEIÇÃO	3907554	SÍTIO MANDACARÚ	58830.000	Rita Maria da Conceição
1737	DEOCLECIANO ALVES DA SILVA	1-113-540	SÍTIO MANDACARÚ	58830.000	Deocleciano Alves da Silva
1738	JOSEVALDO DE LIMA SOUSA	30971109-0	SÍTIO MANDACARÚ	58830.000	Josevaldo de Lima Sousa
1739	FRANCISCO MARCOS DA SILVA	100.456-54450	SÍTIO MANDACARÚ	58830.000	Francisco Marcos da Silva
1740	MARIA JOSÉ DA SILVA	3-443-419	SÍTIO MANDACARÚ	58830.000	Maria José da Silva
1741	ANTÔNIO SEVERINO DA SILVA	1519234	SÍTIO MANDACARÚ	58830.000	Antônio Severino da Silva

Instituto das Comunicações
 MEFES - C/PO - Belém

№	Nome Legível	Identificac	Endereço/CEP	Assinatura
1742	M. Betânia S. de L	1221278	SITIO GANÇORRA 58830.000	Maria Betânia Sacramento de L.
1743	Menes de Sousa Lima	1791160	Sítio Gançorra 58830.000	Menes de Sousa Lima
1744	Elisabete S. Lima	1971819	Sítio Gançorra 58830.000	Elisabete Sacramento Lima
1745	Gildelândia M. de L	1221092	Sítio Gançorra 58830.000	Gildelândia Maria de Lima
1746	JOSE L. M. S. D. JUIZ	0260113	Sítio Gançorra 58830.000	José de Lima Souza Juiz
1747	ROSINETE da S. Lima	0968119	Sítio Gançorra 58830.000	Rosinete da Silva Lima
1748	JANDUJ de S. Lima	9276617	Sítio Gançorra 58830.000	Janduj de Souza Lima
1749	JOSÉ Lima OLIVEIRA	8976717	Sítio Gançorra 58830.000	José de Lima Oliveira
1750	FATIMA. A. da. S.	0121371	Sítio Gançorra 58830.000	Fátima Andrade da Silva
1751	FATIMA. A. DA SILVA	1766210	Sítio Gançorra 58830.000	Fátima da Silva
1752	GERALDO. A. DE SOUSA	0263013	Sítio Gançorra 58830.000	Gerardo Antonio de Sousa
1753	dolores DE SOUSA	0313271	Sítio Gançorra 58830.000	Dolores de Sousa
1754	MARIA DE F. SILVA	3567396	Sítio Gançorra 58830.000	MARIA DE FATIMA DA SILVA
1755	MARIA. A. de O. Lima	9365961	Sítio Gançorra 58830.000	Maria Aparecida de Oliveira Lima
1756	REGANE T. ca. de. A	1218736	Sítio Gançorra 58830.000	Regane T. de A. Machado
1757	MARIA CATARINA de L	1657813	Sítio Gançorra 58830.000	Maria Catarina de Lima
1758	TERESA NUNNA. F. S. M	367953195	Sítio Gançorra 58830.000	Teresa Numa F. Souza Moraes
1759	TERESA Subrinho	8121810	Sítio Gançorra 58830.000	Teresa Coimbra de O. Azeite
1760	SUSA WAGNER. E. de OS	2982137	Sítio Gançorra 58830.000	Susana Wagner de Silva
1761	Elre Janado. F. do. N	1917817	Sítio Gançorra 58830.000	Elreinaldo F. de Nascimento
1762	GUWA. C. do SILVA	3898112	Sítio Gançorra 58830.000	Guwa Calcedas Silva
1763	Eubúria S. da S. O	1927818	Sítio Gançorra 58830.000	Eubúria Sontes da Silveira
1764	FRANCIVALDO ZILIERA	8873931	Sítio Gançorra 58830.000	Franivaldo Ziero
1765	MARISETE. NUNES	1321023	Sítio Gançorra 58830.000	Mari Sete Nunes
1766	JOAO. ALDES. L.	1973443	Sítio Gançorra 58830.000	João Alves Lima
1767	JOSE Antonio. F	2636910	Sítio Gançorra 58830.000	José Antonio F. L. P.
1768	ANTONIO S. LIMA	13918270	Sítio Gançorra 58830.000	ANTONIO Subrinho Lima
1769	RAFAEL S. LIMA	1389660	Sítio Gançorra 58830.000	Rafael Souza Lima
1770	MARIA SOUSA S	1998131	Sítio Gançorra 58830.000	Maria Souza Silva
1771	JOSE NUNES S.	8710263	Sítio Gançorra 58830.000	José NUNES Souza
1772	Joaquim NUNES	9121270	Sítio Gançorra 58830.000	Joaquim NUNES
1773	ERIVALDO S. Cruz	8173491	Sítio Gançorra 58830.000	Erivaldo Sontes Cruz

 17/03/2014
 17/03/2014

17/03/2014

Nº	Nome Legível	Identidade	Endereço/CEP	Assinatura
1774	MARIA DE F. F. DA SILVA	2829595	SITIO PASTO NOVO 58830.000	MARIA DE F. F. DA SILVA
1775	LEI DE VAGNER A. DA S.	3364967	SITIO PASTO NOVO 58830.000	Leide Wagner Antonio da Silva
1776	MANOEL BARBOSA. S	1.113552	SITIO PASTO NOVO 58830.000	Manoel Barbosa Sabarino
1777	ROSALIA L. DE LIMA. B	3275826	SITIO PASTO NOVO 58830.000	Rosalia Xavier L. Barbosa
1778	HELENA MORAIS DA. C	2989943	SITIO PASTO NOVO 58830.000	HELENA MORAIS DA. C
1779	AECIO FIRMINO LIMA	537712	SITIO PASTO NOVO 58830.000	AECIO FIRMINO LIMA
1780	KALIDIANE K. DE LIMA. S	1319.809	SITIO PASTO NOVO 58830.000	Jerusinha Alves de Oliveira
1781	THALITA HELLY A. SOUSA	690.407	SITIO PASTO NOVO 58830.000	Thalita Kelly Alves Sousa
1782	KALIDIANE K. de S. SILVA	3.443493	SITIO PASTO NOVO 58830.000	Kalidiane Kalles de S. Silva
1783	FRANCINETO O. DA S	1989836	SITIO PASTO NOVO 58830.000	Francinete Oliveira das Silva
1784	FRANCILENE DA. S. O	9924488	SITIO PASTO NOVO 58830.000	Francilene da Silva Gláucia
1785	AURENI de LIMA O	3993179	SITIO PASTO NOVO 58830.000	Aureni de Lima Gláucia
1786	em. Lifen dos. S. S	6181262	SITIO PASTO NOVO 58830.000	M ^{te} de Lifen da Silva Silva
1787	Cleu NUNES dos. S	9182134	SITIO PASTO NOVO 58830.000	Cleu Nunes dos Santos
1788	Keigao Ligio. do. S	1926272	SITIO PASTO NOVO 58830.000	Keigao Ligio dos Santos
1789	FRANCISCO de ASSIS	1213966	SITIO PASTO NOVO 58830.000	Francisco de Assis
1790	Luiz VITO DE ALMEIDA	9683963	SITIO PASTO NOVO 58830.000	Luiz Vito de Almeida
1791	JOSÉ DE SOUSA ALMEIDA	3275881	SITIO PASTO NOVO 58830.000	José de Sousa Almeida
1792	JALMI MANOEL DA SILVA	1891610	SITIO PASTO NOVO 58830.000	Jalmeir Manoel da Silva
1793	CILENE DOS SANTOS	89263261	SITIO PASTO NOVO 58830.000	Cilene dos Santos
1794	WANA de. S OLIVEIRA	2064224	SITIO PASTO NOVO 58830.000	Wana de Sousa Oliveira
1795	LuZIA JOSEFA. de. O	9986362	SITIO PASTO NOVO 58830.000	LuZIA JOSEFA de Oliveira
1796	FRANCISCO de. O	3.443.581	SITIO PASTO NOVO 58830.000	Francisco Assis de Oliveira
1797	LIQUIAN RAQUEL. L. S	8153443	SITIO PASTO NOVO 58830.000	Liquian Raquel de Lima Silva
1798	FRANCISCO Emílio DE SOUSA	738218	SITIO PASTO NOVO 58830.000	Francisco Emílio de Sousa
1799	FRANESCA dos C. ARAUJO de SOUSA	1.537.731	SITIO PASTO NOVO 58830.000	Francesca dos Anjos A. Sousa
1800	FRANEC DEIVINE DE S. ARAUJO	3.443.474	SITIO PASTO NOVO 58830.000	Francine Davine de Sousa Araujo
1801	MARINETE BLEIRA. DA S	2637921	SITIO PASTO NOVO 58830.000	Marinete Viana da Silva
1802	GERALDA A. LIMA	4734312	SITIO PASTO NOVO 58830.000	Geralda Adellia Lima
1803	ANTANIA A. LIMA	3445818	SITIO PASTO NOVO 58830.000	Antonia Adellia Lima
1804	CRESA Adellia. Lima	877873	SITIO PASTO NOVO 58830.000	Cresa Adellia Lima
1805	ADUANA. m. Lima. C	9675932	SITIO PASTO NOVO 58830.000	Aduana da de Lima Costa

№	Nome Legível	Identidade	Endereço/CEP	Assinatura
1806	THALITA KELLY ALVES SOUSA	3.690.407	RUA DA MATRIZ 58830.000	Thalita Kelly Alves Sousa
1807	GERISIAN LIMA FERREIRA	2.988.614	Rua da matriz 58830.000	Gerislan Lima Ferreira
1808	AROLDY CEAR ANGELO FONSECA	5886286	Rua da matriz 58830.000	Aroldy Cear Angelo Fonseca
1809	MARIANA LENICE ESILVA PEDROSA	1638335	Rua da matriz 58830.000	Mariana Lenice Esilva Pedrosa
1810	IVALDINEY PEREIRA DE ARAUJO	2000029287	Rua da matriz 58830.000	Ivaldiney Pereira de Araujo
1811	AURELIO CEZAR DE F. SILVA	2064455	Rua da matriz 58830.000	Aurelio Cesar de F. Silva
1812	RAIMUNDO LOPES MUNIZ FILHO	872.534	Rua da matriz 58830.000	Raimundo Lopes Muniz Filho
1813	Glauccia H. de Sousa	3024436	Rua da matriz 58830.000	Glauccia Heloisa de Sousa
1814	JOÃO NETO FREITAS	50.802.88	Rua da matriz 58830.000	João Neto de Freitas
1815	Tomaz João R. de Oliveira	1.013.5165	Rua da matriz 58830.000	Tomaz João R. de Oliveira
1816	DORALICE MA DE JESUS	689.830-	Rua da matriz 58830.000	Doralice M ^o de Jesus
1817	Francisco das Chagas F. Oliveira	2.989.338	Rua da matriz 58830.000	Francisco das Chagas F. Oliveira
1818	MARTEANE DA SILVA ANDRADE DINIZ	2511336	Rua da matriz 58830.000	Marteanne da S. A. Diniz
1819	CHACON KENNEDY VIEIRA DE FREITAS	2554121	Rua da matriz 58830.000	Chacon Kennedy V. de Freitas
1820	CARLOS ANTONIO DE FREITAS	348844	Rua da matriz 58830.000	Carlos Antônio de Freitas
1821	CREUZETE IZALTIMA DA CONCEIÇÃO	2064762	Rua da matriz 58830.000	Creuzete Izaltina da Conceição
1822	José Kláudia Viana de Freitas	2064444	Rua da matriz 58830.000	José Kláudia Viana de Freitas
1823	FRANCISCO DAS C. SOUZA	293.462	Rua da matriz 58830.000	Francisco das C. Souza
1824	EDISSEI FERREIRA	994.415	Rua da matriz 58830.000	Edissei Ferreira
1825	Mônica Barbosa	2.948.724	Rua da matriz 58830.000	Mônica Barbosa de Oliveira
1826	ALBERVAN AMÉRICO DA CONCEIÇÃO SANTOS	3364.864	Rua da matriz 58830.000	Albervan Américo da C. Santos
1827	LUCIENE MAGALHÃES OLIVEIRA	917977	Rua da matriz 58830.000	Luciene Magalhães Oliveira
1828	WILSON SILVA OLIVEIRA	2064096	Rua da matriz 58830.000	Wilson Silva Oliveira
1829	André André de Freitas	780.453	Rua da matriz 58830.000	André André de Freitas
1830	Antônia Alves Pereira	2656720	Rua da matriz 58830.000	Antônia Alves Pereira
1831	MARINA SILVA OLIVEIRA	2.064.100	Rua da matriz 58830.000	Marina Silva Oliveira
1832	João Manoel de Oliveira	285.063	Rua da Matriz 58830.000	João Manoel de Oliveira
1833	Beci Lopes de Oliveira	433.456	Rua da matriz 58830.000	Beci Lopes de Oliveira
1834	JOIRES JANUARIO DA SILVA	707.432	Rua da matriz 58830.000	Joires Januário da Silva
1835	JAILSON GASTÃO DA ANUNCIADA	1630514	Rua da matriz 58830.000	Jailson Gastão da Anunciada
1836	ALMIRA DE OLIVEIRA CAUBES	486-352	Rua da matriz 58830.000	Almira de Oliveira Caubes
1837	AMARILDO DE ASSIS ESILVA	111643	Rua da matriz 58830.000	Amarildo de Assis Esilva

NEILSON DA SILVA

NEILSON DA SILVA

9	Nome Legível	Identidade	Endereço/CEP	Assinatura
838	Francisco Balbino da Silva	1101 915	Jericó 58830.000	Francisco Balbino da Silva
839	Francisco Joaquim de Sousa	1306 614	sib, Recanto II 58830.000	Francisco Joaquim de Sousa
840	Francisco Raimundo	202 7907	Sib, Recanto II 58830.000	Francisco Raimundo
841	Francisco Miguel da Silva	2594 634	sib, Carneiro 58830.000	Francisco Miguel da Silva
842	Fabiana M. de O. Melo	2554 488	sib, Bangoria 58830.000	Fabiana M. de O. Melo
843	Francisco Soares da Silva	234 8648	Jericó 58830.000	Francisco Soares da Silva
844	Francisco das Chagas F. da Silva	174 9704	Jericó 58830.000	Francisco das Chagas F. da Silva
845	Francisco Raimundo de Sousa	1349 524	sib, Boni Jardim 58830.000	Francisco Raimundo de Sousa
846	Francisco das Chagas dos S. Silva	178 9643	Jericó 58830.000	Francisco das Chagas dos S. Silva
847	Francisco Ribamar Quevedes	2064 253	sib, Riacho São 58830.000	Francisco Ribamar Quevedes
848	Francisco V. de Negreiros	2554 038	sib, Fortuna 58830.000	Francisco V. de Negreiros
849	Francisco Alves de Oliveira	188 6296	Sib, Carneiro 58830.000	Francisco Alves de Oliveira
850	Francisco de A. F. da Silva	261 8707	sib, Carneiro 58830.000	Francisco de A. F. da Silva
851	Francinildo Bezerra dos Santos	328 3974	sib, Fortuna 58830.000	Francinildo Bezerra dos Santos
852	Francisco das Chagas Duarte	199 3612	sib, Recanto 58830.000	Francisco das Chagas Duarte
853	Francisco Alves de Oliveira	3295 845	sib, Alto Carneiro 58830.000	Francisco Alves de Oliveira
854	Francisco José dos Santos	1233 981	Sib, Fortuna 58830.000	Francisco José dos Santos
855	Francisca Salmir de A. Melo	2064 9342	sib, Carneiro 58830.000	Francisca Salmir de Sousa
856	Flávio Sérgio de Sousa	2064 930	sib, Carneiro 58830.000	Flávio Sérgio de Sousa
857	Francisco de A. V. de Oliveira	755 5516	Jericó 58830.000	Francisco de A. V. de Oliveira
858	Gildivan José de Negreiros	255 4701	sib, Fortuna 58830.000	Gildivan José de Negreiros
859	Genaldo Pereira da Silva	256 7412	sib, Saquinho 58830.000	Genaldo Pereira da Silva
860	Gerson da Silva Lima	208 2250	sib, Carneiro 58830.000	Gerson da Silva Lima
861	Genildo José da Silva	153 7951	sib, Carneiro 58830.000	Genildo José da Silva
862	Genildo Pedro da Silva	1153 689	Sib, Carneiro 58830.000	Genildo Pedro da Silva
863	Genaldo Alves da Silva	207 7329	sib, Recanto Flot. 58830.000	Genaldo Alves da Silva
864	Genaldo Pereira de Lima	204 7378	Jericó 58830.000	Genaldo Pereira de Lima
865	Genaldo Pereira de Araújo	145 8480	sib, carneiro 58830.000	Genaldo Pereira de Araújo
866	Gilbertândia P. de Lima	298 9194	sib, V. do carneiro 58830.000	Gilbertândia P. de Lima
867	Gilvan Cavalcanti da Silva	1667 038	sib, Bangoria 58830.000	Gilvan Cavalcanti da Silva
868	Glennys L. de S. Duarte	1153 553	Jericó 58830.000	Glennys L. de S. Duarte
869	Roberto Pedro de Sousa	305 4172	sib, Saquinho 58830.000	Roberto Pedro de Sousa

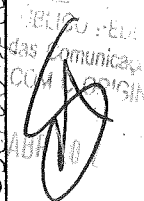
SECRETARIA DE COMUNICAÇÃO
 DEPARTAMENTO DE REGISTRO

Id	Nome Legível	Identidade	Endereço/CEP	Assinatura
870	Raimundo Vieira de Oliveira	241 8708	rua, saquinho 58830.000	Raimundo Vieira de Oliveira
871	Rosineide da Silva Lima	285 9602	rua, Carneiro 58830.000	Rosineide da Silva Lima
872	Roseneda Maria de Oliveira	255 4725	sib, Carneiro 58830.000	Roseneda Maria de Oliveira
873	RONNY FERREIRA DE OLIVEIRA	299 9463	sib, Gaungora 58830.000	RONNY FERREIRA DE OLIVEIRA
874	Rosendo Ferreira de Oliveira	298 8654	sib, Gaungora 58830.000	Rosendo Ferreira de Oliveira
875	Romulo Vitoriano Meira	255 4564	sib, Volta do Carneiro 58830.000	Romulo Vitoriano Meira
876	Ronaldo Barroso de Oliveira	292 8461	sib, Umburana 58830.000	Ronaldo Barroso de Oliveira
877	Rafael Gomes da Silva	242 1108	sib, Ilha Quilã 58830.000	Rafael Gomes da Silva
878	Ronaldo A. O. da Silva	353 9989	sib, Monte Flor 58830.000	Ronaldo A. O. da Silva
879	Reginaldo Gomes da Silva	209 0326	sib, Monte Flor 58830.000	Reginaldo Gomes da Silva
880	Raimundo José de Lima	214 018	sib, Volta do Carneiro 58830.000	Raimundo José de Lima
881	Robervaldo Gomes da Silva	249 7287	sib, Monte Flor 58830.000	Robervaldo Gomes da Silva
882	Raimundo Idalino Sobrinho	2163 946	sib, Gaungora 58830.000	Raimundo Idalino Sobrinho
883	Raimunda Fernandes da Silva	234 74354	sib, Volta do Carneiro 58830.000	Raimunda Fernandes da Silva
884	Rosilene Cirilo Soares	3443 166	sib, Carneiro 58830.000	Rosilene Cirilo Soares
885	Edivanildo José da Silva	244 4105	sib, saquinho 58830.000	Edivanildo José da Silva
886	Epídio Feliciano de Oliveira	262 144	sib, Volta do Carneiro 58830.000	Epídio Feliciano de Oliveira
887	Erivanildo José da Silva	240 6666	sib, saquinho 58830.000	Erivanildo José da Silva
888	Edilene M. de Negreiros	295 6231	sib, fortuna 58830.000	Edilene M. de Negreiros
889	Erivaniles Idalino Monteiro	34829 8580	sib, Riacho Seco 58830.000	Erivaniles Idalino Monteiro
890	Erivanildo Rodrigues dos Santos	298 8114	sib, Trinchinhas 58830.000	Erivanildo Rodrigues dos Santos
891	Evandro de Oliveira Silva	2862 284	sib, fortuna 58830.000	Evandro de Oliveira Silva
892	Edineide Alves dos Santos	294 7297	sib, Torco 58830.000	Edineide Alves dos Santos
893	Eudilene A. de O. Santos	283 57804	sib, Volta do Carneiro 58830.000	Eudilene A. de O. Santos
894	Esperedito U. dos Santos	203 620	sib, Carneiro 58830.000	Esperedito U. dos Santos
895	Euzeimar A. de O. Junior	294 4089	sib, Volta do Carneiro 58830.000	Euzeimar A. de O. Junior
896	Ernanaldo F. de Oliveira	2130 651	sib, Volta do Carneiro 58830.000	Ernanaldo F. de Oliveira
897	Euzeimar Alves de Sousa	2272 498	sib, Volta do Carneiro 58830.000	Euzeimar Alves de Sousa
898	Edivan Espídio de Andrade	229 094	sib, Rayada 58830.000	Edivan Espídio de Andrade
899	Edilix Alves de Oliveira	330 11533	sib, Acude Novo 58830.000	Edilix Alves de Oliveira
900	Adalgiso Alves de Sousa	206 4664	sib, Riacho São 58830.000	Adalgiso Alves de Sousa
901	Angela Maria da Silva Almeida	255 19502	sib, Carneiro 58830.000	Angela Maria da Silva Almeida

128

ABR 2011

Sistema das Comunicações
COM O DIGNO

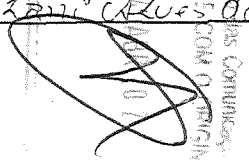

Id	Nome Legível	Identidade	Endereço/CEP	Assinatura
1903	Albertario m. de Oliveira.	255 4211	Sib, Bangorva. 58830.000	Albertario m. de oliveira
1904	Audivan Augusto da Silva.	100 8830	Sib, Carneiro. 58830.000	Audivan Augusto da Silva
1905	Apolônia Leandro de Sousa	255 4711	Sib, Volta de carneiro 58830.000	Apolônia Leandro de Sousa
1906	Amurício Soares de Freitas	306 5901	Sib, Bangorva. 58830.000	Amurício Soares de Freitas
1907	Antonio Elpidio de Andrade.	904 5086	Sib, Rajada. 58830.000	Antonio Elpidio de Andrade
1908	Antonio Luiz dos Santos	938 3090	Jericó 58830.000	Antonio Luiz dos Santos
1909	Adoci Alves de Oliveira.	8057 095	Sib, carneiro. 58830.000	Adoci Alves de oliveira
1910	Antonio Severino dos Santos	206 465	Sib, Umburana. 58830.000	Antonio Severino dos Santos
1911	Antonio dos S. da S. Neto	255 4718	Jericó. 58830.000	Antonio dos S. da S. Neto
1912	Arizoneide G. dos Santos	1246 921	Sib, Saquinho 58830.000	Arizoneide G. dos Santos
1913	Adão Alves da Silva.	158 5408	Jericó 58830.000	Adão Alves da Silva
1914	Ariomaldo Vieira de Sousa.	209 0033	Sib, fortuna. 58830.000	Ariomaldo Vieira de Sousa
1915	Antonio Benedito Neto	1306 600	Sib, fortuna. 58830.000	Antonio Benedito Neto
1916	Adézildo Alves de Oliveira.	352 900	Sib, Saquinho. 58830.000	Adézildo Alves de oliveira
1917	Alexandre V. de Oliveira	266 8663	Sib, carneiro. 58830.000	Alexandre V. de oliveira
1918	Antonio Duarte dos Santos	1700 499	Sib, carneiro. 58830.000	Antonio Duarte dos Santos
1919	Adelia P. de S. Oliveira.	194 4511	Sib, carneiro. 58830.000	Adelia P. de S. oliveira
1920	Alfredo V. de O. Neto	328 287	Jericó 58830.000	Alfredo V. de O. Neto
1921	Antoniel Alves de Oliveira.	330 4636	Sib, Nova Flor. 58830.000	Antoniel Alves de oliveira
1922	Adeni Alves dos Santos	307 7672	Jericó 58830.000	Adeni Alves dos Santos
1923	Antonio Jaime de Oliveira.	21768 387	Jericó. 58830.000	Antonio Jaime de oliveira
1924	Claudivan Pereira da Silva	261 8691	Jericó. 58830.000	Claudivan Pereira da Silva
1925	Claudio C. de A. da Silva	188 4478	Sib, carneiro 58830.000	Claudio C. de A. da Silva
1926	Cícero A. M. de Sousa.	331 000498	Sib, Canhotas 58830.000	Cícero A. M. de Sousa
1927	Cícera Ferreira de Oliveira.	256 8287	Sib, Bangorva 58830.000	Cícera Ferreira de oliveira
1928	Celso Roberto dos Santos	3403 485	Jericó 58830.000	Celso Roberto dos Santos
1929	Celso Roberto de Lima	295 6249	Sib, carneiro 58830.000	Celso Roberto de Lima
1930	Salvador de Sousa Lima	41 94032	Jericó 58830.000	Salvador de Sousa Lima
1931	Silda Magina da Costa	255 4219	Jericó. 58830.000	Silda Magina da Costa
1932	Sebastião de S. Oliveira.	3698 6027	Sib, Canhotas. 58830.000	Sebastião de S. oliveira
1933	Saulino m. de Oliveira	1196 079	Sib, Bangorva. 58830.000	Saulino m. de oliveira
1934	Silvani Alves de Oliveira.	193 0873	Sib, Muquita. 58830.000	Silvani Alves de oliveira

 ASSINATURA DO RESPONSÁVEL
 NOME DO RESPONSÁVEL

Id	Nome Legível	Identidade	Endereço/CEP	Assinatura
1935	Severino F. Filho	295 6231	Sítio Gangorra. 58830.000	Severino F. Filho
1936	Severina Maria Barbosa	244 5911	Sítio Gangorra. 58830.000	Severina Maria Barb.
1937	Sonária Olinto de O. Melo	255 4603	Sítio Gangorra. 58830.000	Sonária Olinto de O. Melo
1938	MARIA FILHA DA CONCEIÇÃO	1.43.178	Sítio AROEIRA 58830.000	Maria filha da Conceição
1939	ANTONIO ALVES DOS SANTOS	774.863	Sítio AROEIRA 58830.000	Antônio Alves dos Santos
1940	RAIMUNDA ALVES DE OLIVEIRA	936.376	Sítio AROEIRA 58830.000	Raimunda Alves de Oliveira
1941	ROSÁRIO ALVES DE OLIVEIRA	760.697	Sítio POÇO BONITO 58830.000	Rosário Alves de Oliveira
1942	AMABIANA CAMPOS DE OLIVEIRA	255 3981	Sítio POÇO BONITO 58830.000	Amabiana Campos de O.
1943	RAIMUNDO JOÃO DE OLIVEIRA	868.525	Sítio POÇO BONITO 58830.000	Raimundo João de Oliveira
1944	JOÃO MARCOS DA SILVA	191 3300	Sítio GANGORRA 58830.000	João Marcos da Silva
1945	SEVERINO ALVES DE SOUSA	1-353.349	Sítio AROEIRA 58830.000	Severino Alves de Sousa
1946	IZABEL ALVES FERREIRA	1.032.129	Sítio POÇO BONITO 58830.000	Ízabel Alves Pereira
1947	MANOEL EDSON DA SILVA	1281092	Sítio POÇO BONITO 58830.000	Manoel Edson da Silva
1948	ADELICIO ANTERINO DE OLIVEIRA	565 396	Sítio AROEIRA 58830.000	Adelcio Anterino de Oliveira
1949	DAMIANA JACI DA CONCEIÇÃO	2064 530	Sítio POÇO BONITO 58830.000	Damiana Jaci da Conceição
1950	IVALCI JOSÉ DE LIMA	1.153.534	Sítio AROEIRAS 58830.000	Ivalci José de Lima
1951	DAIANE DÁRLY DE LIMA	3.443.299	Sítio GANGORRA 58830.000	Daiane Dárlly de Lima
1952	FRANCISCO DAS CHAGAS LIMA	2554656	Sítio POÇO BONITO 58830.000	Francisco das Chagas Lima
1953	DEUSDETE JOSÉ DA SILVA	808.690	Sítio AROEIRA 58830.000	Deusdete José da Silva
1954	MARIA NAZARET DA SILVA	298 7591	Sítio AROEIRA 58830.000	Maria Nazaret da Silva
1955	FRANCISCA DE SOUSA OLIVEIRA	3-443-121	Sítio AROEIRA 58830.000	Francisca de Sousa Oliveira
1956	ANTÔNIO DE SOUSA PIRES	1-193-977	Sítio GANGORRA 58830.000	Antônio de Sousa Pires
1957	ZILDA AUGUSTA DE SOUSA PIRES	3451055	Sítio GANGORRA 58830.000	Zilda Augusta de Sousa P.
1958	ELIANE MARIA DE LIMA	3364972	Sítio GANGORRA 58830.000	Eliane Maria de Lima
1959	MARIA SEVERINA DE LIMA	2444106	Sítio GANGORRA 58830.000	Maria Severina de Lima
1960	LUIZ JOÃO DE LIMA	2520512	Sítio GANGORRA 58830.000	Luiz João de Lima
1961	JOSÉ ROBERTO DE LIMA	3-443-117	Sítio GANGORRA 58830.000	José Roberto de Lima
1962	FRANCISCO LUIZ DE LIMA	1219.435	Sítio GANGORRA 58830.000	Francisco Luiz de Lima
1963	LUCIMAR VIEIRA DE ARAUJO L.	2273683	Sítio GANGORRA 58830.000	Lucimar Vieira de Araújo
1964	MÉRCIA RONALDA DE OLIVEIRA	2568280	Sítio GANGORRA 58830.000	Mércia Ronalda de Oliveira
1965	CÉLIO ROBERTO DE LIMA	2996249	Sítio GANGORRA 58830.000	Célio Roberto de Lima
1966	KEIDSONARA FERREIRA DE LIMA	3722378	Sítio GANGORRA 58830.000	Keidsonara Ferreira de Lima

 Manoel Edson da Silva
 1281092

P 011

Nº	Nome Legível	Identidade	Endereço/CEP	Assinatura
1967	REGINA ANIMÉLIA S.	2274495	5833000	Regina Animélias
1968	JOSE SEBASTIÃO	065008000	5833000	JOSE SERJINE
1969	FRANCINE ME FERREIRA DA SILVA	06755045070	5833000	Francine Ferreira da Silva
1970	GILVACI FERREIRA DE SOUSA	20640979	5833000	Gilvaci Pereira da Silva
1971	FAMÍLIENE LIMA DOS SANTOS	09707883	5833000	Famíliene Lima dos Santos
1972	FRANCISCA LIMA DOS SANTOS	00607332	5833000	Francisca Lima dos Santos
1973	SEBASTIANA DE SOUSA SILVA	7728733	5833000	Sebastiana de Sousa Silva
1974	MARIA FERREIRA DE LIMA	2987625	5833000	Maria Ferreira de Lima
1975	BRITA NETA DE SOUSA	237775	5833000	Brita Neta de Sousa
1976	JOSE DE SOUSA SILVA	2637720	5833000	Jose de Sousa Silva
1977	ADRIANA RUAN DE CALDAS	062278224	5833000	Adriana Ruany de Caldas
1978	JOSE IRAMILDO FERREIRA	3077522	5833000	Jose Iramildo Ferreira Santos
1979	SUSIRIVA MINGUAMA-S.	0036487547	5833000	Susiriva Menezes Santos
1980	JANILY DE SOUSA LIMA	72460940	5833000	Janily de Sousa Lima
1981	ROSINETE DA SILVA LIMA	397708606	5833000	Rosinete da Silva Lima
1982	LEONIDAS TEODORO SOUSA	7980993	5833000	Leonidas Teodoro de Sousa
1983	MARIA DE SOUSA LIMA	7484048	5833000	Maria de Sousa Lima
1984	SEVERINA DA SILVA SANTO	307590560	5833000	Severina de Sousa Lima
1985	MARIA LUCIA LIMA	2723348	5833000	Maria Lucia Lima
1986	ANA MARIA DE SOUSA	85440070	5833000	Ana Maria de Sousa
1987	ANA SILVIA DE LIMA	037444520	5833000	Ana Silvia de Lima
1988	PALLU MARIA TAVARES	70530476	5833000	Pecela Maria de Lima
1989	MARIA DAS NEVES SILVA	2064442	5833000	Maria das Neves Pereira
1990	DALVIRINGREI MALO SILVA	20644423	5833000	Dalvirene Reinaldo da Silva
1991	GERALDO PEREIRA ALBUQUERQUE	7233992	5833000	Gerardo Reinaldo da Silva
1992	MAYARA MARIA PEREIRA	30472049	5833000	Márcia Maria Pereira
1993	BRITAGENY BABRETO	2835825	5833000	Brigitany Babreto
1994	FABRÍCIO VIEIRA DE LIMA	9325380	5833000	Fabício Vieira de Lima
1995	FABIANO PEREIRA DE LIMA	2669308	5833000	Fabiano Pereira de Lima
1996	MARIA DAMAS DE SOUSA	2332357	5833000	Maria Damasco de Sousa
1997	PEDRO ANTONIO NETO	176952	5833000	Pedro Antonio Neto
1998	PAULO DE NEVES SOUSA	06446490	5833000	Paulo de Sousa

das Comunicações
COM OBRAS



№	Nome Legível	Identidade	Endereço/CEP	Assinatura
1999	Manoel A. de S. Bezerra	263 6171	Sítio: Alto Alegre 58830000	Manoel Alves de S. Bezerra
2000	Joselson A. Marques	410.930	Sítio: Alto Alegre 58830000	Joselson
2001	FRANCISCO dos S. Brasilino	1.130.662	Sítio: Alto Alegre 58830000	Francisco dos Santos Brasilino
2002	Jose de S. OLIVEIRA	1.336.518	Sítio: Alto Alegre 58830000	Jose dos Santos Oliveira
2003	Ambrozio M ^o da S. Lima	1.413.730	Sítio: Alto Alegre 58830000	Ambrozio Maria da S. Lima
2004	Acleiton A. de Figueiredo	1.458.521	Sítio: Alto Alegre 58830000	Acleiton A. de Figueiredo
2005	Maria Lucia Feneiro	2064338	Sítio: Alto Alegre 58830000	Maria Lucia Feneiro
2006	Geraldo Sebastião Figueiredo	1519196	Sítio: Alto Alegre 58830000	Geraldo Sebastião Figueiredo
2007	Priscila Luana Lopes Oliveira	3.443.625	Sítio: Alto Alegre 58830000	Priscila Luana Lopes Oliveira
2008	Grizka Cristina de S. Silva	291 886	Sítio: Alto Alegre 58830000	Grizka C. de S. Silva
2009	Almiria de O. Campos	488.352	Sítio: Malhadinha 58830000	Almiria de O. Campos
2010	Jaerone Ferreira de L. Sousa	2987619	Sítio: Malhadinha 58830000	Jaerone Ferreira de L. Sousa
2011	Antonio José Luiz	315080	Sítio: Malhadinha 58830000	Antonio José Luiz
2012	Maria de Fátima Sousa	1.319797	Sítio: Malhadinha 58830000	Maria de Fátima Sousa
2013	Antonia Regina U. da Silva	2989222	Sítio: Malhadinha 58830000	Antonia Regina U. da Silva
2014	Maria Estiana Vieira Carneiro	2077572	Sítio: Malhadinha 58830000	Maria Estiana Vieira Carneiro
2015	Silvanildo Queiroz Sousa	2554977	Sítio: Malhadinha 58830000	Silvanildo Queiroz Sousa
2016	JOSÉ LÔNIO de S. OLIVEIRA	2047394	Sítio: Malhadinha 58830000	José Lônio de S. Oliveira
2017	Zilda Augusta de S. Feneiro	3.451055	Sítio: Malhadinha 58830000	Zilda Augusta de S. Feneiro
2018	MARIA ALDIVANIA de S. OLIVEIRA	2064103	Sítio: Malhadinha 58830000	Maria Aldivania de S. Oliveira
2019	Adelny Figueira Lima	Rg. 356.814	Rua: Padre munhões 58830000	Adelny Figueira Lima
2020	Margarida B. Duarte	3483 350	Rua: Padre munhões 58830000	Margarida B. Duarte
2021	Eligiane F. da Silva	3443.496	Rua: Padre munhões 58830000	Eligiane F. da Silva
2022	Justina A. da Silva	2497448	Rua: Padre munhões 58830000	Justina A. da Silva
2023	Luciene Maria da Silva	3.014133	Rua: Padre munhões 58830000	Luciene Maria da Silva
2024	Buriza Alves de Oliveira	2064481	Rua: Padre munhões 58830000	Buriza Alves de Oliveira
2025	Cosmo Lima Feneiro	1.069121	Rua: Padre munhões 58830000	Cosmo Lima Feneiro
2026	Alzira M ^o de Oliveira	8045089	Rua: Padre munhões 58830000	Alzira Maria de Oliveira
2027	Leonardo F. Alves	3.413.639	Rua: Padre munhões 58830000	Leonardo F. Alves
2028	Francisco A. O. Sousa	2.913685	Rua: Padre munhões 58830000	Francisco A. O. Sousa
2029	Francisco A. da Silva	1.163.903	Rua: Padre munhões 58830000	Francisco A. da Silva
2030	Maria Gabriela S. Almeida	2.443.655	Rua: Padre munhões 58830000	Maria Gabriela S. Almeida

121

ASSOCIAÇÃO COMUNITARIA DE RÁDIODIFUSÃO DE UMBURANA,
GANGORRA E VERTENTES –ASCORDUGVE
CNPJ: 09.534.576/0001-03

173
d

DECLARAÇÃO

Eu, **WIRESLAN FERREIRA DE ARAÚJO**, brasileiro, solteiro, agricultor, Presidente da **ASSOCIAÇÃO COMUNITARIA DE RÁDIODIFUSÃO DE UMBURANA, GANGORRA E VERTENTES – ASCORDUGVE**, portador do RG:3.443.313 – SSP-PB, CPF: 094.972.584-61, declaro, para fins de direito, junto à Secretaria de Comunicação Eletrônica do Ministério das Comunicações, especialmente para obtenção de licença para execução de Serviços de Radiodifusão Comunitária, quem em atendimento à legislação vigente (Lei nº 9.612/98, Decreto nº 2.615/98, Portaria Ministerial nº 103 e Norma Complementar nº1/2004, alterada pela Portaria nº 436 de 10 de Outubro de 2005), que a soma das manifestações de apoio das entidades associativas e comunitárias apresentadas é de 16 (dezesseis)

Jericó – PB, em 23 de Junho de 2009.

Wireslan Ferreira de Araújo

Wireslan Ferreira de Araújo
Presidente

CPF: 094.972.584-61 e RG: 3.443.313-SSP-PB

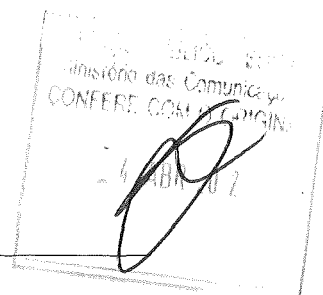

174
0

**ASSOCIAÇÃO COMUNITÁRIA DOS AGRICULTORES DO ASSENTAMENTO ALTO
ALEGRE**

Sítio Alto Alegre, Jericó – PB, CEP: 58830-000.
CNPJ:03.010.013/0001-30

Jericó - PB, 03 de Junho de 2009.

À
**ASSOCIAÇÃO COMUNITARIA DE RADIODIFUSÃO DE UMBURANA, GANGORRA E
VERTENTES**

Sítio Umburana, Jericó – PB.

Sr. Wireslan Ferreira de Araújo;

Nó que fazemos o(a) **ASSOCIAÇÃO COMUNITÁRIA DOS AGRICULTORES DO ASSENTAMENTO ALTO ALEGRE**, devidamente inscrito no CNPJ: 03.010.013/0001-30, com sede no Sítio Alto Alegre, Jericó –PB, CEP: 58.830-000, aqui representada pela(o) Srª. Presidente Francisca Vieira de Sousa, seu legítimo representante legal, em nosso nome e todos os que compõem o nosso quadro, manifestamos total e irrestrito apoio à iniciativa da **ASSOCIAÇÃO COMUNITARIA DE RADIODIFUSÃO DE UMBURANA, GANGORRA E VERTENTES – ASCORDUGVE**, nesta cidade, Pela brilhante iniciativa de criação e implantação da Rádio Comunitária **Educativa FM**.

De Acordo co a lei 9.612 de 19 de fevereiro de 1998, decreto regulamentar de 2.615 de 3 de junho de 1998 e portaria 191/98 e Norma Complementar 01/2004, alterada pela portaria nº 436 de 10 de outubro de 2005, do Ministério das Comunicações, que tem como objetivo a prestação de serviço de Radiodifusão Comunitária, a comunidade, de forma equânime, dando ampla cobertura aos eventos culturais, educativos, esportivos e sociais. Para tanto nos dispomos no que for de direito a colaborar para o engrandecimento desta emissora.

Francisca Vieira de Sousa

Francisca Vieira de Sousa
Presidente

CPF: 046.890.344-51 e RG: 1.855.615-SSP-PB

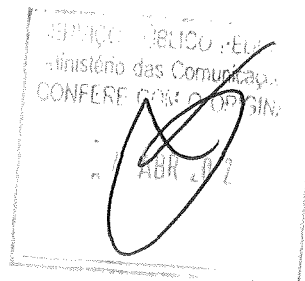

Comprovante de Inscrição e de Situação Cadastral

Contribuinte,

Confira os dados de Identificação da Pessoa Jurídica e, se houver qualquer divergência, providencie junto à RFB a sua atualização cadastral.

		REPÚBLICA FEDERATIVA DO BRASIL CADASTRO NACIONAL DA PESSOA JURÍDICA	
NÚMERO DE INSCRIÇÃO 03.010.013/0001-30 MATRIZ	COMPROVANTE DE INSCRIÇÃO E DE SITUAÇÃO CADASTRAL		DATA DE ABERTURA 03/03/1999
NOME EMPRESARIAL ASS COM AGRICULTORES DO ASSENTAMENTO ALTO ALEGRE JERICO-PB			
TÍTULO DO ESTABELECIMENTO (NOME DE FANTASIA) ASSASALAI			
CÓDIGO E DESCRIÇÃO DA ATIVIDADE ECONÔMICA PRINCIPAL 30-8-00 - Atividades de associações de defesa de direitos sociais			
CÓDIGO E DESCRIÇÃO DAS ATIVIDADES ECONÔMICAS SECUNDÁRIAS 94.93-6-00 - Atividades de organizações associativas ligadas à cultura e à arte 94.99-5-00 - Atividades associativas não especificadas anteriormente			
CÓDIGO E DESCRIÇÃO DA NATUREZA JURÍDICA 399-9 - OUTRAS FORMAS DE ASSOCIACAO			
LOGRADOURO SIT ALTO ALEGRE	NÚMERO SN	COMPLEMENTO	
CEP 58.830-000	BAIRRO/DISTRITO ZONA RURAL	MUNICÍPIO JERICO	UF PB
SITUAÇÃO CADASTRAL ATIVA		DATA DA SITUAÇÃO CADASTRAL 03/11/2005	
MOTIVO DE SITUAÇÃO CADASTRAL			
SITUAÇÃO ESPECIAL *****		DATA DA SITUAÇÃO ESPECIAL *****	

Arquitado pela Instrução Normativa RFB nº 748, de 28 de junho de 2007.

Emitido no dia **16/06/2009** às **12:15:01** (data e hora de Brasília).

Voltar

Preparar Página
para impressão

A RFB agradece a sua visita. Para informações sobre política de privacidade e uso, [clique aqui](#).
Atualize sua página

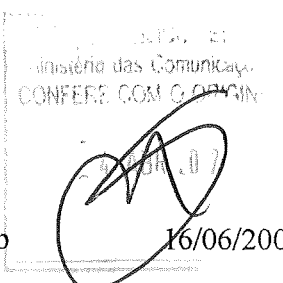

REPÚBLICA FEDERATIVA DO BRASIL

ESTADO DA PARAIBA

SECRETARIA DE SEGURANÇA PÚBLICA

INSTITUTO DE POLÍCIA CIENTÍFICA

DEPARTAMENTO DE IDENTIFICAÇÃO



ASSINATURA DO TITULAR

CARTEIRA DE IDENTIDADE



VALIDA EM TODO O TERRITÓRIO NACIONAL

REGISTRO DE EXPEDIENTE

185561

FRANCISCA VIEIRA DE SOUSA

DATA DE EXPEDIENTE

12/02/1973

DATA DE NASCIMENTO

12/02/1973

Nome: FRANCISCA VIEIRA DE SOUSA

Matrícula: 185561

CPF: 046.890.344-51

Assinatura: *[Handwritten Signature]*

LEI Nº 7.116 DE 29/08/83

MINISTÉRIO DA FAZENDA

Secretaria da Receita Federal

CPF

Cadastro de Pessoas Físicas

Número de Inscrição

046.890.344-51

Nome

FRANCISCA VIEIRA DE SOUSA

Nascimento

12/02/1973



CARTÓRIO LOPES OLIVEIRA

AUTENTICAÇÃO

Esta cópia confere com a original

Jericó-PE, 26 de Maio de 2009

[Handwritten Signature]

Carlos Alberto Lopes

Escrevente Compromissado

Emolumentos: Tabelião --- R\$ 1,43

Farpem --- R\$ 0,11

ESP. LIC. 185561

Ministério das Comunicações

CONFERE COM O ORIGINAL

4 ABR 09

177
08

Ata da Assembléia de Eleição

Ata da Assembléia de Eleição e Posse de renovação da diretoria da Associação Comunitária dos Agricultores do Assentamento Alto Alegre, município de Jericó – PB. Aos cinco dias do mês de abril de dois mil e oito, às dez horas da manhã, na sede da Associação deu-se início a eleição com a leitura da lista dos sócios aptos a votarem no total de (65) sessenta e cinco pessoas fazendo parte da mesa um representante da CAAASP, Josefa Alves Vieira e um representante da CPT Antônio do Nascimento Sobrinho. Compareceram para votar (55) cinquenta e cinco pessoas sendo votado 07 pessoas, a Sr^a. Francisca Vieira de Sousa, com 48 votos, o Sr. José Benedito de Lima com 02 votos, o Sr. José Inácio Lima Sobrinho com 01 voto, a Sr^a. Gerlândia Ventura de Oliveira com 01 voto, o Sr. Valdir Severino da Silva com 01 voto, o Sr. Odacy Ferreira Calado com 01 voto, o Sr. Francisco de Assis da Silva com 01 voto; Ficando como Conselheira Coordenadora - Francisca Vieira de Sousa, Conselheira Tesoureira - Genislândia Nellis Ventura de Oliveira com 33 votos, Conselheira Secretária - Elisângela Vieira de Lima Oliveira, Conselheiro 1º Fiscal – José Benedito de Lima, Conselheira 2º Fiscal – Gerlândia Ventura de Oliveira, Conselheiro 3º Fiscal – Valdir Severino da Silva, 3º Suplente – Francisco Inácio de Lima, 2º Fiscal – Iriandes Figueredo de Oliveira, 1º Fiscal – Francisco de Assis da Silva Nascimento, digo onde está escrito 2º Fiscal e 1º Fiscal no final, seria 2º e 1º Suplentes, em seguida colocou-se para apreciação do nome da segunda pessoal que irá representar a CAAASP, eleito o nome do Sr. Jorgiano de Sousa Lima, para representar junto com a Coordenadora Francisca Vieira de Sousa, não havendo mais nada a tratar no momento em secretária “ad hoc” Josefa Alves Vieira, lavrei a seguinte ata que lida e aprovada segue por mim assinada.

Josefa Alves Vieira

José Laelcio Vieira dos Santos

Antônio do Nascimento Sobrinho

Francisca Vieira de Sousa

Genislândia Nellis Ventura de Oliveira

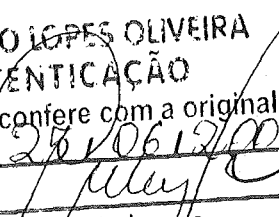
CARTÓRIO LOPES OLIVEIRA
AUTENTICAÇÃO
Esta cópia confere com a original
Jericó-PE, 25/06/2008

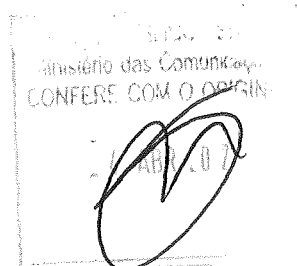
Carlos Alberto Lopes
Escrevente Compromissado
Emolumentos: Tabeliã - - R\$ 1,43
Farpem/ - - R\$ 0,11



178
9

Elisângela Vieira de Lima Oliveira
Francisco de Assis da Silva Nascimento
Iriandes Figueredo de Oliveira
Francisco Inácio de Lima
José Benedito de Lima
Gerlândia Ventura de Oliveira
Valdir Severino da Silva

F. J. M. S. C. V. da Silva

Cartório do 2º Ofício
Registro de Títulos e Documentos
Cartório do Rocha-FB
GERAL

O presente título foi registrado no livro ... A-3
folhas 109 e verso ... 1.9/74 ...
Promete nº 3.104 de V/69 ... A-2 ...
Cartório do Rocha ... 07 de 05 ... 2.000 ...
[Signature]
Chefe do Registro

Cartório Rodrigues de Paula
TITULAR
Celina Rodrigues de Paula
Carlos Marques Rezerra
ESCREVENTE
Cartório do Rocha-FB

09.229.766/9781-39
CARTÓRIO DE TÍTULOS E DOCUMENTOS
CARTÓRIO DO ROCHA-FB
AV. ...
CENTRO - C. P. R. - ...
CARTÓRIO DO ...

CARTÓRIO LOPES OLIVEIRA
AUTENTICAÇÃO
Esta cópia confere com a original
Jericó-FB, 25/06/2009
[Signature]
Carlos Alberto Lopes
Escrevente Compromissado
Emolumentos: Tabelião --- R\$ 1,43
Farpem --- R\$ 0,11

Ministério das Comunicações
CONFERE COM ORIGINAL
4/06/07

ASSOCIAÇÃO COMUNITARIA INTEGRADA DE PASTO NOVO E VARZEA DOS CAVALOS

Sítio Várzea dos Cavalos, Jericó – PB, CEP: 58830-000.

CNPJ:06.028.383/0001-92

179

Jericó - PB, 03 de Junho de 2009.

À

ASSOCIAÇÃO COMUNITARIA DE RADIODIFUSÃO DE UMBURANA, GANGORRA E VERTENTES

Sítio Umburana, Jericó – PB.

Sr. Wireslan Ferreira de Araújo;

Nó que fazemos o(a) **ASSOCIAÇÃO COMUNITARIA INTEGRADA DE PASTO NOVO E VARZEA DOS CAVALOS**, devidamente inscrito no CNPJ: 06.028.383/0001-92, com sede no Sítio Pasto Novo, Jericó –PB, CEP: 58.830-000, aqui representada pela Sr^o. Presidente Antonio Manoel de Sousa, seu legítimo representante legal, em nosso nome e todos os que compõem o nosso quadro, manifestamos total e irrestrito apoio à iniciativa da **ASSOCIAÇÃO COMUNITARIA DE RADIODIFUSÃO DE UMBURANA, GANGORRA E VERTENTES – ASCORDUGVE**, nesta cidade, Pela brilhante iniciativa de criação e implantação da Rádio Comunitária **Educativa FM**.

De Acordo co a lei 9.612 de 19 de fevereiro de 1998, decreto regulamentar de 2.615 de 3 de junho de 1998 e portaria 191/98 e Norma Complementar 01/2004, alterada pela portaria nº 436 de 10 de outubro de 2005, do Ministério das Comunicações, que tem como objetivo a prestação de serviço de Radiodifusão Comunitária, a comunidade, de forma equânime, dando ampla cobertura aos eventos culturais, educativos, esportivos e sociais. Para tanto nos dispomos no que for de direito a colaborar para o engrandecimento desta emissora.

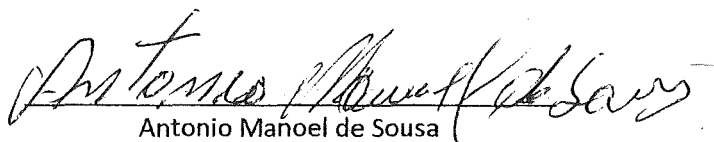

Antonio Manoel de Sousa

Presidente

CPF: 592.395.145-20 e RG:554.062-SSP-PB

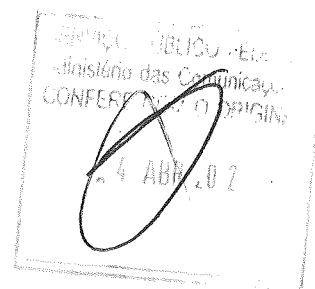

Comprovante de Inscrição e de Situação Cadastral

Contribuinte,

Confira os dados de Identificação da Pessoa Jurídica e, se houver qualquer divergência, providencie junto à RFB a sua atualização cadastral.

		REPÚBLICA FEDERATIVA DO BRASIL	
		CADASTRO NACIONAL DA PESSOA JURÍDICA	
NÚMERO DE INSCRIÇÃO 06.028.383/0001-92 MATRIZ	COMPROVANTE DE INSCRIÇÃO E DE SITUAÇÃO CADASTRAL		DATA DE ABERTURA 11/12/2003
NOME EMPRESARIAL ASSOCIACAO COMUNITARIA INTEGRADA DE PASTO NOVO E VARZEA DOS CAVALOS			
TÍTULO DO ESTABELECIMENTO (NOME DE FANTASIA) *** **			
CÓDIGO E DESCRIÇÃO DA ATIVIDADE ECONÔMICA PRINCIPAL 30-8-00 - Atividades de associações de defesa de direitos sociais			
CÓDIGO E DESCRIÇÃO DAS ATIVIDADES ECONÔMICAS SECUNDÁRIAS 94.93-6-00 - Atividades de organizações associativas ligadas à cultura e à arte 94.99-5-00 - Atividades associativas não especificadas anteriormente			
CÓDIGO E DESCRIÇÃO DA NATUREZA JURÍDICA 399-9 - OUTRAS FORMAS DE ASSOCIACAO			
LOGRADOURO SIT PASTO NOVO	NÚMERO SN	COMPLEMENTO	
CEP 58.830-000	BAIRRO/DISTRITO ZONA RURAL	MUNICÍPIO JERICO	UF PB
SITUAÇÃO CADASTRAL ATIVA		DATA DA SITUAÇÃO CADASTRAL 03/11/2005	
MOTIVO DE SITUAÇÃO CADASTRAL			
SITUAÇÃO ESPECIAL *****		DATA DA SITUAÇÃO ESPECIAL *****	

Aplicado pela Instrução Normativa RFB nº 748, de 28 de junho de 2007.

Emitido no dia **16/06/2009** às **12:24:17** (data e hora de Brasília).

Voltar



Preparar Página
para impressão

A RFB agradece a sua visita. Para informações sobre política de privacidade e uso, [clique aqui](#).

Atualize sua página



SP/VAL - SERVICIO FEDERAL
- Divisão das Comunicações
CONFERE
16/06/2009

REPUBLICA FEDERATIVA DO BRASIL

ESTADO DA PARAIBA

SECRETARIA DA SEGURANCA PUBLICA
INSTITUTO DE POLICIA CIENTIFICA
DEPARTAMENTO DE IDENTIFICACAO

Foto

ASSINATURA DO TITULAR

Antonio Manoel de Sousa

CARTEIRA DE IDENTIDADE

Cadastro de Pessoas Fisicas

Numero de Inscricao

Nome

Nascimento

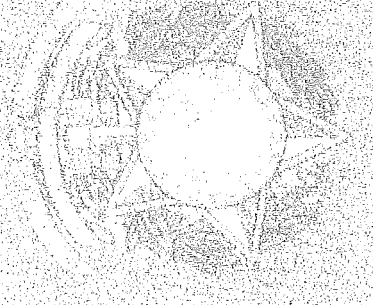

181
a

VALIDA EM TODO O TERRITÓRIO NACIONAL

REGISTRO GERAL Nº 574.068-24718

DATA DE EXPIRACAO 29 MAR 2006

NOME EM LETRAS MAIUSCULAS E SEM SINAL NUNCA ANTONIO MANOEL DE SOUSA

FILIAÇÃO MANOEL FERREIRO DE SOUSA

COPIA LÍQUIDA DE COUSA

IDENTIFICACAO Nº 739106-118

DATA DE NASCIMENTO 15-02-1956

NACIONALIDADE

DATA DE NASCIMENTO

Doc ORIGEM Cert. de Jert. de 1956-11

CPF 532.399.145-30

Estado Pessoa PB

ASSINATURA DO DIRIGENTE

LEI Nº 7.116 DE 29/08/83

Ministério das Comunicações

CONFERS COM O ORIGINAL

4 ABR 2007



182
0

Aos 10 (DEZ) DIAS DO MÊS DE NOVEMBRO DE 2007 (DOIS MIL E SETE) AS 19 (DEZNOVE) HORAS NA SEDE DA COMUNIDADE VARZEA DOS CAVALOS, REUNIRAM-SE OS MEMBROS DA COMUNIDADE VARZEA DOS CAVALOS E PASTO NOVO, O PRESIDENTE ABEIU OS TRABALHOS ONDE EXPLANOU EXPLICOU A IMPOSTANCIA DA REUNIÃO E A COMPLEXIBILIDADE DA MESMA. POIS TRATA-SE DA RESPONSABILIDADE QUE A ASSOCIAÇÃO TERIA ASSUMINDO A FEITURA E TRIAGEM DO CADASTRAMENTO DO SEGURO DIGO GARANTIA SA-FRA EXERCÍCIO 2007/2008. NA OCASIÃO FICOU ESCLARECIDO QUE A ASSOCIAÇÃO TERIA O PAPEL DE FISCALIZAR E QUE QUALQUER IRREGULARIDADE SERIA DE INTEIRA RESPONSABILIDADE DA ASSOCIAÇÃO, NÃO SENDO SUJEITO A PRETUNICAR OS QUE DE FATO TÊM DIREITO AO BENEFÍCIO. FICOU ESCLARECIDO TAMBÉM QUE SOMENTE SERIAM CADASTRADOS PELA ASSOCIAÇÃO OS AGRICULTORES QUE PLANTAM NAS REFERIDAS COMUNIDADES. FICOU ESCLARECIDO TAMBÉM QUANTO AO NÚMERO DE VA-GAS E QUE NEM TODOS CADASTRADOS SERIAM BENEFICIADOS, POIS TODOS OS CADASTROS PASSARIAM PELA FISCALIZAÇÃO DO CONSELHO MUNICIPAL DE DESENVOLVIMENTO RURAL. O PRESIDENTE FACULTEU A PALAVRA, MADA MAIS SENDO ACEPSCENTADO OU AT. ITAR, LI A PRESENTE ATA, QUE ACHARIA CON-EL ME VAI ASSINADA POR MIM O PRESIDENTE E DEMAIS PRESENTES.

JERICÓ-PB, 10 DE NOVEMBRO DE 2007.

Stalo marção F. da silvos

Antonio Manuel de Souza

De Freitas, J. F. Pereira

Francisco Roberto de Oliveira Junior

Vanusa Pereira Muniz

GRAFSET
CARTÓRIO LOPES OLIVEIRA
AUTENTICAÇÃO

Esta cópia confere com a original
Jericó-PB, 22/06/2009

Carlos Alberto Lopes
Escrivente Compromissado
Emolumentos: Tabelião --- R\$ 1,43
Farpen --- R\$ 0,11

GOV. DO ESTADO DE PERNAMBUCO
Ministério das Comunicações
CONFERE COM O ORIGINAL

4 ABR 2007

• Eva Helena P. Muniz

• ~~Francisco~~ Bruno Brito D. P. Silva & NN
• Juliana Neves de S. Filho

Francisco Antonio Xavier

Francisco Antonio Xavier

Francisco Obano de Souza

Francisco de Sousa Freitas

Maria da Guia Pereira de Almeida

Maria Helena de Andrade

FABRÍCIO BOMES MIELO XAVIER

Serequino Alves de Sousa

Jose Eurálio de Sousa Alves

Felton Sam Pery

183
9

ASSOCIAÇÃO COMUNITÁRIA DA COMUNIDADE HUMBURANA - ACCH
Sítio HUMBURANA, Jericó – PB, CEP: 58830-000.
CNPJ:01.204.624/0001-93

Jericó - PB, 03 de Junho de 2009.

À
ASSOCIAÇÃO COMUNITARIA DE RADIODIFUSÃO DE UMBURANA, GANGORRA E VERTENTES
Sítio Umburana, Jericó – PB.

Sr. Wireslan Ferreira de Araújo;

Nó que fazemos o(a) **ASSOCIAÇÃO COMUNITÁRIA DA COMUNIDADE DE HUMBURANA - ACCH**, devidamente inscrito no CNPJ: 01.204.624/0001-93, com sede no Sítio Humburana, Jericó –PB, CEP: 58.830-000, aqui representada pela(o) Sr. Presidente Raimundo de Araújo Barreto, seu legítimo representante legal, em nosso nome e todos os que compõem o nosso quadro, manifestamos total e irrestrito apoio à iniciativa da **ASSOCIAÇÃO COMUNITARIA DE RADIODIFUSÃO DE UMBURANA, GANGORRA E VERTENTES – ASCORDUGVE**, nesta cidade, Pela brilhante iniciativa de criação e implantação da Rádio Comunitária **Educativa FM**.

De Acordo co a lei 9.612 de 19 de fevereiro de 1998, decreto regulamentar de 2.615 de 3 de junho de 1998 e portaria 191/98 e Norma Complementar 01/2004, alterada pela portaria nº 436 de 10 de outubro de 2005, do Ministério das Comunicações, que tem como objetivo a prestação de serviço de Radiodifusão Comunitária, a comunidade, de forma equânime, dando ampla cobertura aos eventos culturais, educativos, esportivos e sociais. Para tanto nos dispomos no que for de direito a colaborar para o engrandecimento desta emissora.

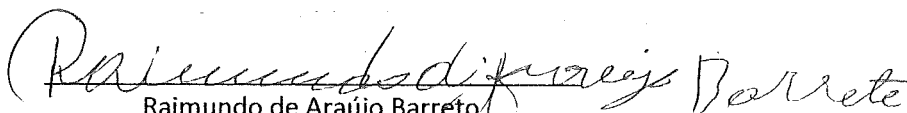
Raimundo de Araújo Barreto
Presidente

CPF: 144.351.528-59 e RG: 1.163.947-SSP-PB

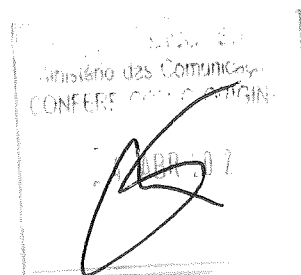

184

1.163.947 20-11-1985
RAIMUNDO DE ARAUJO BARRETO

Francisco José de Araújo

Elvira de Araújo Barreto

Alexandria-RN 10/01/1948

Cert.Cas.4.198.Fls.109.Liv.

B-27 Cart.de C. do Rocha-PB

096.238.174-87

João Pessoa - PB

ASSINATURA DO DIRETOR

LEI N.º 7.116 DE 29/08/83

ESTADO DA PARAIBA
SECRETARIA DA SEGURANCA PUBLICA
INSTITUTO DE POLICIA CIENTIFICA
DEPARTAMENTO DE IDENTIFICACAO



ASSINATURA DO TITULAR
Raimundo de Araújo Barreto

CARTEIRA DE IDENTIDADE

SECRETARIA DA AGRICULTURA
SECRETARIA DA REFORMA AGRARIA
CAMPUS DE JERICOÁ - JERICOÁ - PB

RAIMUNDO DE ARAUJO BARRETO

1103513050

RAIMUNDO DE ARAUJO BARRETO

10.01.48

ASSINATURA
Raimundo de Araújo Barreto

VALIDANTE ENQUANTE COM A APRESENTACAO DE DOCUMENTO DE IDENTIDADE

SECRETARIA DE POLICIA CIENTIFICA
COMISSAO DE IDENTIFICACAO
CONFERE COM O ORIGINAL



CARTÓRIO LOPES OLIVEIRA
AUTENTICACÃO

Esta cópia confere com a original
Jericó-PB, 03/06/2009

Carlos Alberto Lopes
Escrivente Compromissado
Emolumentos: Tabela / --- R\$ 1,43
Farpe / --- R\$ 0,11

ATO DOS ESTATUTOS DA ASSOCIAÇÃO COMUNITÁRIA DA COMUNIDADE HUMBURANA.

DENOMINAÇÃO: Associação Comunitária da Comunidade Humburana.

OBJETIVOS SOCIAIS: A ACCH tem por finalidade:

- I - Reunir pessoas da comunidade para tratar de assuntos comuns;
- II - Proporcionar a melhoria do convívio entre habitantes da comunidade através da integração de seus membros;
- III - Conscientizar a comunidade de suas potencialidades, levando-as a responder aos seus anseios;
- IV - Colaborar com poderes públicos nas iniciativas de interesse coletivos;
- V - Promover o desenvolvimento em todos os setores da comunidade e das circunvizinhas, dentro das suas limitações;
- VI - Orientar as pessoas para o desenvolvimento rural e para o alcance de recursos financeiros e humanos, visando a melhoria das famílias dos produtores;

SEDE: Sede da Comunidade Humburana

TEMPO DE DURAÇÃO: Indeterminado.

DOS ORGAOS SOCIAIS:

- I - Assembleia Geral
- II - Diretoria Executiva
- III - Conselho Fiscal

REPRESENTAÇÃO EM JUízo OU FORA DELE, NOS ÂMBITOS MUNICIPAL, ESTADUAL E FEDERAL, Presidente da Associação.

PODERES PARA REFORMA DOS ESTATUTOS: Assembleia Geral com 2/3 dos presentes em pleno gozo dos seus direitos.

RESPONSABILIDADES SUBSIDIÁRIA: Os sócios não respondem pessoalmente - pelas obrigações contraídas em nome da entidade.

CONDIÇÕES DE EXTINÇÃO E DESTINO DO PATRIMONIO: A entidade será extinta quando o número de associados for inferior a 10 (Dez) e que seja aprovado pela Assembleia Geral Extraordinária. Seus bens patrimoniais passarão para uma entidade de fins comunitários indicado pela Assembleia Geral com 2/3 (Dois terços) dos presentes em pleno gozo dos seus direitos.

INÍCIO DA VALIDADE DESTES ESTATUTOS: A partir da data de sua publicação.

MEMBROS DA DIRETORIA EXECUTIVA: Presidente, Raimundo de Araújo Barrêto
Vice, José Ferreira da Silva, 1º e 2º Secretário, Zoraide Maria de Sousa, Tesoureiro, Eudaci Pereira da Silva

CONSELHO FISCAL: Severino Firmino dos Santos, José Ferreira Barbosa e Geraldo de Oliveira Silva

Raimundo de Araújo Barrêto
RAIMUNDO DE ARAÚJO BARRÊTO
Presidente

CARTÓRIO LOPES OLIVEIRA
AUTENTICAÇÃO
Esta cópia confere com a original
Jericó-PB, 06/06/2009
Carlos Alberto Lopes
Carlos Alberto Lopes
Escrivão Comprovisado
Emolumentos: Tabeliã - - R\$ 1,43
Farpen - - - R\$ 0,11

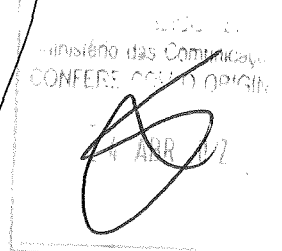

C E R T I D A O

C E R T I F I C O para os devidos fins de direito que, o presente Estrato dos Estatutos da Associação Comunitária da Comunidade Humburana (ACCH) do município de Jericó-PB foi Protocolado para Registro no Livro A-2, sob nº 1.525, fls. V/38 em 14/05/96 e Registrado no Livro A-I, fls. V/57 A 58, sob nº 1.423 em 14/05/96. A referida é verdadeira; dou fé.

Catolé do Rocha-Pb, 14/05/1.996

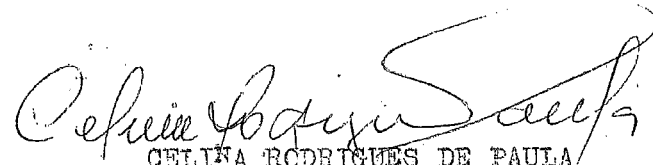

CELINA RODRIGUES DE PAULA
TITULAR DO REGISTRO DE TÍTULOS E DOCUMENTOS

09.223.264/0001-89

CATOLÉ DO RÔCHA - CARTÓRIO
DO 2º OFÍCIO

AV. VENANCIO NEIVA, 92
CENTRO - C. E. P. - 58884
CATOLÉ DO ROCHA - PB



186
0

Em 10 (dez) dias do mês de novembro de 1995 (mil novecentos e noventa e cinco) realizou-se na Comunidade Tamburana, município de Jericó-PB, a 1ª reunião para escolha da Diretoria Executiva. Estavam presentes vinte e cinco (25) sócios fundadores, o técnico da EMATER de Jericó-PB, José Nunes da Silva na oportunidade foram discutidos os seguintes assuntos: FUNDACÃO DA ASSOCIAÇÃO; ESCOLHA DA DIRETORIA EXECUTIVA; NOMES DA DIRETORIA EXECUTIVA; LECTURA E APROVAÇÃO DO ESTATUTO. A eleição da Diretoria Executiva e a aprovação do Estatuto da Associação Comunitária da Comunidade Tamburana foi feita por aclamação de todos os presentes. A 1ª Diretoria Executiva da A. C. C. T. ficou assim formada: Presidente:

de Araujo Barreto; Vice-Presidente José Nicolau Ferraz de Oliveira; 1ª Secretária Zoraide Maria de Sousa Silva; 2ª Secretária Maria Lídia da Silva; Conselho Fiscal: Severino Firmino dos Santos; José Augusto Barbosa e Geraldo de Oliveira Silva. Ao encerrar a reunião o Presidente agradeceu a presença de todos e convocou-os para a próxima reunião que será realizada no dia 20 de dezembro de 1995.

Em nome de Zoraide Maria de Sousa Silva, fiz a presente ata a qual cito e assino e peço a sua aprovação.

Jericó-PB, 10 de novembro de 1995.

Raimundo de Araujo Barreto
Raimundo de Araujo Barreto
Presidente

Zoraide Maria de Sousa Silva
1ª SECRETÁRIA
Zoraide Maria de Sousa Silva

CARTÓRIO LOPES OLIVEIRA
AUTENTICAÇÃO
Esta cópia confere com a original
Jericó-PB, 03/06/2009
Carlos Alberto Lopes
Escrevente Compromissado
Emolumentos: Tabelia --- R\$ 1,43
Farpem --- R\$ 0,11

SERVIÇO PÚBLICO FEDERAL
Ministério das Comunicações
CONFERE COM O ORIGINAL
14 NOV 2009

-DIRETORIA EXECUTIVA-

Raimundo de Araújo B
RAIMUNDO DE ARAUJO BARRETO
PRESIDENTE

187
Jose Ferreira Silva
VICE-PRESIDENTE

Zoraide Maria de Sousa Silva
ZORAIDE MARIA DE SOUSA SILVA
1ª SECRETÁRIA

Maria Lúcia da Silva Ferreira
MARIA LÚCIA DA SILVA
2ª SECRETÁRIA

Luiz Pereira de Lima
LUIZ PEREIRA DE LIMA

-CONSELHO FISCAL-

Silverio Firmino dos Santos
SILVERIO FIRMINO DOS SANTOS

José Ferreira Barbosa
JOSÉ FERREIRA BARBOSA

Geraldo de Oliveira Silva
GERALDO DE OLIVEIRA SILVA

JERICÓ - PB, 20 de novembro de 1995.

CARTÓRIO LOPES OLIVEIRA
AUTENTICAÇÃO
Esta cópia confere com a original
Jericó-PB

Carlos Alberto Lopes
Escrevente Comprossado
Emolumentos: Tabelã - - R\$ 1,43
Farpen - - - R\$ 0,11
DE 1 EA

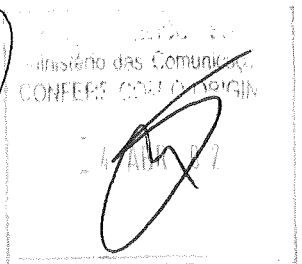

188
a

ASSOCIAÇÃO DOS AGRICULTORES DO ASSENTAMENTO CRUZEIRO/SAQUINHO
Sítio Saquinho, Jericó – PB, CEP: 58830-000.
CNPJ: 04.746.471/0001-02

Jericó - PB, 03 de Junho de 2009.

À
ASSOCIAÇÃO COMUNITARIA DE RADIODIFUSÃO DE UMBURANA, GANGORRA E VERTENTES
Sítio Umburana, Jericó – PB.

Sr. Wireslan Ferreira de Araújo;

Nó que fazemos o(a) **ASSOCIAÇÃO DOS AGRICULTORES DO ASSENTAMENTO CRUZEIRO/SAQUINHO**, devidamente inscrito no CNPJ: 04.746.471/0001-02, com sede no Sítio Saquinho, Jericó –PB, CEP: 58.830-000, aqui representada pela(o) Sr. Presidente José Tertuliano Sobrinho, seu legítimo representante legal, em nosso nome e todos os que compõem o nosso quadro, manifestamos total e irrestrito apoio à iniciativa da **ASSOCIAÇÃO COMUNITARIA DE RADIODIFUSÃO DE UMBURANA, GANGORRA E VERTENTES – ASCORDUGVE**, nesta cidade, Pela brilhante iniciativa de criação e implantação da Rádio Comunitária **Educativa FM**.

De Acordo co a lei 9.612 de 19 de fevereiro de 1998, decreto regulamentar de 2.615 de 3 de junho de 1998 e portaria 191/98 e Norma Complementar 01/2004, alterada pela portaria nº 436 de 10 de outubro de 2005, do Ministério das Comunicações, que tem como objetivo a prestação de serviço de Radiodifusão Comunitária, a comunidade, de forma equânime, dando ampla cobertura aos eventos culturais, educativos, esportivos e sociais. Para tanto nos dispomos no que for de direito a colaborar para o engrandecimento desta emissora.

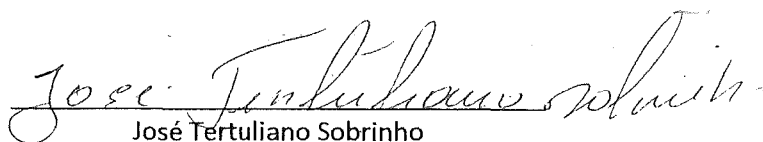
José Tertuliano Sobrinho

Presidente

CPF: 548.941.824-91 e RG:2.917.306-SSP-PB

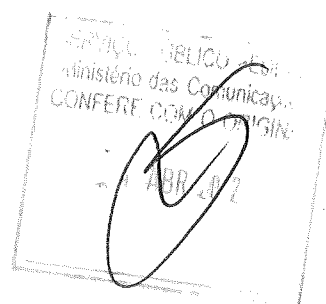

189
C

Comprovante de Inscrição e de Situação Cadastral

Contribuinte,

Confira os dados de Identificação da Pessoa Jurídica e, se houver qualquer divergência, providencie junto à RFB a sua atualização cadastral.

		REPÚBLICA FEDERATIVA DO BRASIL	
		CADASTRO NACIONAL DA PESSOA JURÍDICA	
NÚMERO DE INSCRIÇÃO 04.746.471/0001-02 MATRIZ	COMPROVANTE DE INSCRIÇÃO E DE SITUAÇÃO CADASTRAL		DATA DE ABERTURA 06/11/2001
NOME EMPRESARIAL ASSOCIACAO DOS AGRICULTORES DO ASSENTAMENTO CRUZEIRO/SAQUINHO - JERICO - PB			
TÍTULO DO ESTABELECIMENTO (NOME DE FANTASIA) *** **			
CÓDIGO E DESCRIÇÃO DA ATIVIDADE ECONÔMICA PRINCIPAL 30-8-00 - Atividades de associações de defesa de direitos sociais			
CÓDIGO E DESCRIÇÃO DAS ATIVIDADES ECONÔMICAS SECUNDÁRIAS 94.93-6-00 - Atividades de organizações associativas ligadas à cultura e à arte 94.99-5-00 - Atividades associativas não especificadas anteriormente			
CÓDIGO E DESCRIÇÃO DA NATUREZA JURÍDICA 399-9 - OUTRAS FORMAS DE ASSOCIACAO			
LOGRADOURO SIT SAQUINHO	NÚMERO S/N	COMPLEMENTO TERREO	
CEP 58.830-000	BAIRRO/DISTRITO ZONA RURAL	MUNICÍPIO JERICO	UF PB
SITUAÇÃO CADASTRAL ATIVA		DATA DA SITUAÇÃO CADASTRAL 03/11/2005	
MOTIVO DE SITUAÇÃO CADASTRAL			
SITUAÇÃO ESPECIAL *****		DATA DA SITUAÇÃO ESPECIAL *****	

Aprovado pela Instrução Normativa RFB nº 748, de 28 de junho de 2007.

Emitido no dia **16/06/2009** às **12:18:56** (data e hora de Brasília).

Voltar

 Preparar Página para Impressão

A RFB agradece a sua visita. Para informações sobre política de privacidade e uso, [clique aqui](#).

Atualize sua página

Ministério das Comunicações
 CONFERE COM O ORIGINAL
 ABR 2009

Ata da Assembleia extraordinária para realização da eleição da diretoria da Associação do Assentamento Cruzeiro/Saquinho Jucis - PB.

Ocorrida no dia 12/09/07 das 08:00HS as:

00 hs. Conforme edital, no Grupo escolar de

assentamentos acima citado. Coordenou os trabalhos de eleição a CPT (Comissão Pastoral de

Terra representada por Antônio do Nascimento Sobrinho e pela CAAASP (Central das Associações dos assentamentos do alto sertão paraibano

representada por Maria Luciana Cortaxo e Fran Batista. Quando se reuniram agricultores

agrilteiros deste assentamento para eleição nova diretoria da Associação de Cruzeiro/Saquinho.

onde estavam aptos a votar e ser votado 27 socios e votaram 26 e deixou de votar 01 socio por não ter comparecido no

prazo determinado do edital de convocação de

prazo determinado do edital de convocação de

prazo determinado do edital de convocação de

GRAFSET

CARTÓRIO LOPES OLIVEIRA
AUTENTICAÇÃO
Esta cópia confere com a original
Jericó-PB, 17/09/2009

Carlos Alberto Lopes
Escrivente Comprovisado
Emolumentos: Tabelião - R\$ 1,43
Farpem - R\$ 0,11

Divisão das Comunicações
CONFERS
7 ABR 07

191
08

segundo o estatuto desta associação a pessoa que obtiver o maior numero de votos ocupará o cargo de coordenador e os demais votados ocuparam o cargo fiscal. Para o cargo tesoureiro, secretario e suplentes serem votados por aclamação contados os votos José Tertuliano Sobrinho obteve 20 votos e ocupará o cargo de coordenador, Edivanildo José da Silva obteve 03 votos e ocupará o cargo de 1º fiscal, Francisco Vieira de Oliveira obteve 02 votos e ocupará o cargo de 2º fiscal, Francisca das Chagas Pereira da Silva obteve 01 voto, mas por determinação desta assembleia a mesma não ocupará o cargo indicado de 3º fiscal votando por aclamação o senhor Muniz de Oliveira, para a secretaria foi indicado Maria de Fátima de Sousa por aclamação 25 votos, Tesoureira foi indicado Francisca das Chagas P da Silva por 25 votos, Conselho Suplentes foi indicado os nomes para 1º suplente Raimundo Vieira de Oliveira 2º suplente Joel Augusto da Silva 3º suplente Maria da Silva Oliveira, todos por aclamação e cada um com 25 votos. por decisão desta assembleia as proximas eleições e posis desta associação acontecerá no ultimo dia de cada mandato. Nesta assembleia também foi escolhida (na das chagas Pereira das) que irá participar das reuniões da CRA/ASP em conjunto com o coordenador da associação, não tendo mais nada a tratar lourei esta ata que vai assinada por me e os demais socios e participantes já presentes eu Maria de Fátima de Sousa, secretária José Tertuliano Sobrinho, Francisca das Chagas Pereira da Silva, Raimundo Vieira de Oliveira, Maria da Silva Oliveira, Maria de Fátima de Sousa, Carlos Alberto Lopes, Carlos Raimundo Sobrinho e Edivanildo José da Silva.

CARTÓRIO LOPES OLIVEIRA
AUTENTICAÇÃO
 Esta cópia confere com a original
 Jericó-PB, _____
 Carlos Alberto Lopes
 Escrevente Compromissado
 Emolumentos: Tabelião --- R\$ 1,43
 Farpem --- R\$ 0,11

REPUBLICANA
 Ministério das Comunicações
 CONFESF
 191
 08

Francisco Baptista Garçias; Arizoneide garçias
dos Santos, Francisco Honorato da Silva, Joel Augusto
da Silva, Vander Mimi de Oliveira, Audikun
Augusto da Silva — Francisco Duarte
de Sousa — Francisco da Silva
cicuto concilio da Silva Neto; Francisco Tiago de Oliveira
Francisco da Silva; Teta Leite de Almeida
Eusebio da Silva; Maria Gylker de Oliveira
Mário da Silva Oliveira, Manoel Candido da Silva
* Manoel da Silva; Manoel da Silva; José da Silva
* Arizoneide garçias dos Santos; Manoel da Silva
* Adair da Silva, Sítio Amélia do Sousa

192
9

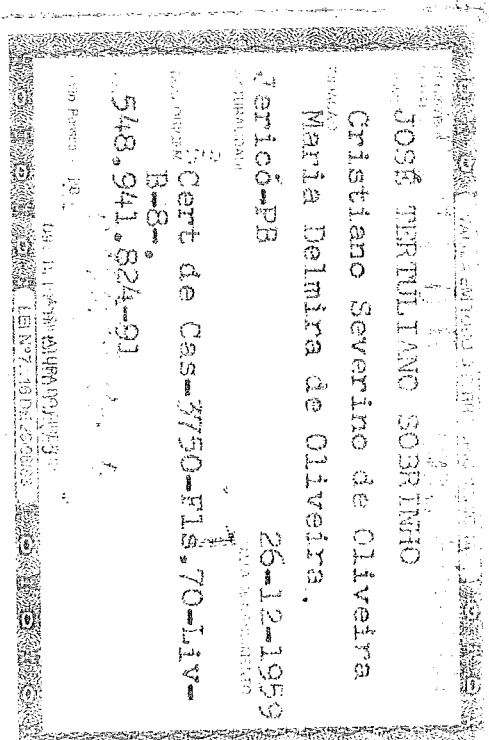
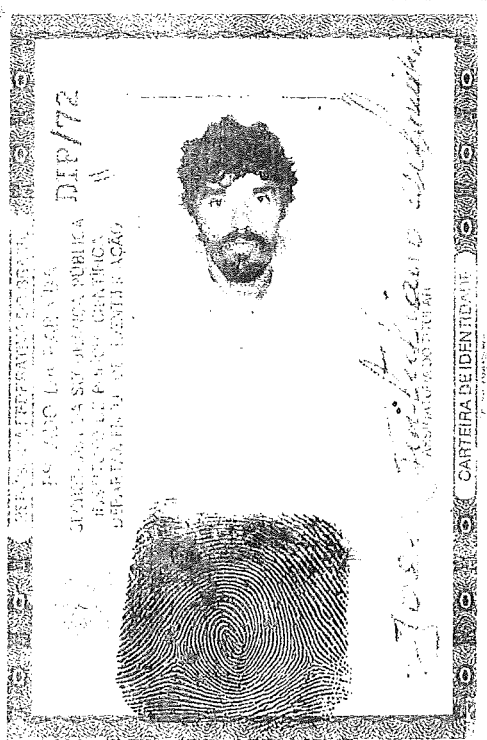

CARTÓRIO LOPES OLIVEIRA
AUTENTICAÇÃO
 Esta cópia confere com a original
 Jericó-PB, 17 de Abril de 2009
 Carlos Alberto Lopes
 Escrevente Compromissado
 Emolumentos: Tabelião --- R\$ 1,43
 Farpen --- R\$ 0,11

SECRETARIA DE JUSTIÇA PÚBLICA
 Ministério das Comunicações
 CONFERE O ORIGINAL
 4 ABR 2009

193
cr

ASSOCIAÇÃO DE DESENVOLVIMENTO COMUNITARIO DE MUQUILA
Sítio Muquila, Jericó – PB, CEP: 58830-000.
CNPJ: 11.985.660/0001-95

Jericó - PB, 03 de Junho de 2009.

À

ASSOCIAÇÃO COMUNITARIA DE RADIODIFUSÃO DE UMBURANA, GANGORRA E VERTENTES

Sítio Umburana, Jericó – PB.

Sr. Wireslan Ferreira de Araújo;

Nó que fazemos o(a) **ASSOCIAÇÃO DE DESENVOLVIMETO COMUNIRARIO DE MUQUILA**, devidamente inscrito no CNPJ: 11.985.660/0001-95, com sede no Sítio Muquila, Jericó –PB, CEP: 58.830-000, aqui representada pela Sr^ª. Presidente Joilton Alves Monteiro, seu legítimo representante legal, em nosso nome e todos os que compõem o nosso quadro, manifestamos total e irrestrito apoio à iniciativa da **ASSOCIAÇÃO COMUNITARIA DE RADIODIFUSÃO DE UMBURANA, GANGORRA E VERTENTES – ASCORDUGVE**, nesta cidade, Pela brilhante iniciativa de criação e implantação da Rádio Comunitária **Educativa FM**.

De Acordo co a lei 9.612 de 19 de fevereiro de 1998, decreto regulamentar de 2.615 de 3 de junho de 1998 e portaria 191/98 e Norma Complementar 01/2004, alterada pela portaria nº 436 de 10 de outubro de 2005, do Ministério das Comunicações, que tem como objetivo a prestação de serviço de Radiodifusão Comunitária, a comunidade, de forma equânime, dando ampla cobertura aos eventos culturais, educativos, esportivos e sociais. Para tanto nos dispomos no que for de direito a colaborar para o engrandecimento desta emissora.

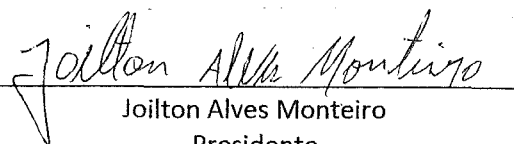

Joilton Alves Monteiro
Presidente

CPF: 054.506.804-57 e RG:2.989.218-SSP-PB

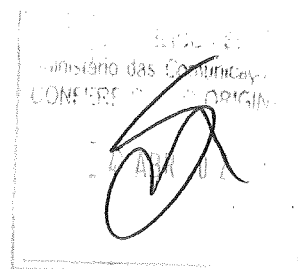

194

REPÚBLICA FEDERATIVA DO BRASIL

ESTADO DA PARAÍBA

SECRETARIA DA SEGURANÇA PÚBLICA P-900
INSTITUTO DE POLÍCIA CIENTÍFICA
DEPARTAMENTO DE IDENTIFICAÇÃO



Joilton Alves Monteiro
ASSINATURA DO TITULAR

CARTEIRA DE IDENTIDADE

VALIDA EM TODO O TERRITÓRIO NACIONAL

REGISTRO GERAL: **2989218** DATA DE EXPEDIÇÃO: **08 MAR 2002**

JOILTON ALVES MONTEIRO

José Erivan Alves Monteiro
Marta Lúcia Alves de Lima

Combaí-PB DATA DE NASCIMENTO: **26.01.1983**

Cert. Nasc. 4.706, Fls. 126-V, Liv. A-6

Cart. Jericó-PB

ASSINATURA DO DIRETOR

LEI Nº 7.116 DE 29/08/83

MINISTÉRIO DA FAZENDA
Receita Federal

CPF

054.506.804-57

JOILTON ALVES MONTEIRO

26/01/1983

CARTÓRIO LOPES OLIVEIRA
AUTENTICAÇÃO

Esta cópia confere com a original
Jericó-PB, de *27/06/2009*

Carlos Alberto Lopes
Carlos Alberto Lopes
Escrevente Compromissado
Emolumentos: Tabelião - - R\$ 1,43
Faren - - - R\$ 0.11

ESPACIO PÚBLICO PARA
Ministério das Comunicações
CONFERE COM O ORIGINAL

[Signature]

195
a

Comprovante de Inscrição e de Situação Cadastral

Contribuinte,

Confira os dados de Identificação da Pessoa Jurídica e, se houver qualquer divergência, providencie junto à RFB a sua atualização cadastral.

 <p align="center">REPÚBLICA FEDERATIVA DO BRASIL</p> <p align="center">CADASTRO NACIONAL DA PESSOA JURÍDICA</p>		
NÚMERO DE INSCRIÇÃO 11.985.660/0001-95 MATRIZ	COMPROVANTE DE INSCRIÇÃO E DE SITUAÇÃO CADASTRAL	DATA DE ABERTURA 10/04/1989
NOME EMPRESARIAL ASSOCIACAO DE DESENVOLVIMENTO COMUNITARIO DE MUQUILA		
TÍTULO DO ESTABELECIMENTO (NOME DE FANTASIA) A...		
CÓDIGO E DESCRIÇÃO DA ATIVIDADE ECONÔMICA PRINCIPAL 00-8-00 - Atividades de associações de defesa de direitos sociais		
CÓDIGO E DESCRIÇÃO DAS ATIVIDADES ECONÔMICAS SECUNDÁRIAS 94.93-6-00 - Atividades de organizações associativas ligadas à cultura e à arte 94.99-5-00 - Atividades associativas não especificadas anteriormente		
CÓDIGO E DESCRIÇÃO DA NATUREZA JURÍDICA 399-9 - OUTRAS FORMAS DE ASSOCIACAO		
LOGRADOURO SIT MUQUILA	NÚMERO SN 	COMPLEMENTO
CEP 58.830-000	BAIRRO/DISTRITO ZONA RURAL	MUNICÍPIO JERICO
UF PB		
SITUAÇÃO CADASTRAL ATIVA	DATA DA SITUAÇÃO CADASTRAL 03/11/2005	
MOTIVO DE SITUAÇÃO CADASTRAL 		
SITUAÇÃO ESPECIAL *****	DATA DA SITUAÇÃO ESPECIAL *****	

Apresentado pela Instrução Normativa RFB nº 748, de 28 de junho de 2007.

Emitido no dia **16/06/2009** às **12:22:24** (data e hora de Brasília).

[Voltar]

 Preparar Página para impressão

A RFB agradece a sua visita. Para informações sobre política de privacidade e uso, [clique aqui](#).
 Atualize sua página

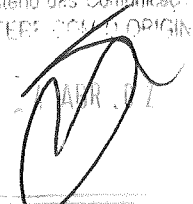
RECEITA FEDERAL DO BRASIL
 Ministério das Comunicações
 CONFÉRE O ORIGINAL

ASSOCIAÇÃO DE DESENVOLVIMENTO COMUNITARIO DE VERTENTES

Sítio Vertentes, Jericó – PB, CEP: 58830-000.

CNPJ:03.852.943/0001-30

196
0

Jericó - PB, 03 de Junho de 2009.

À

ASSOCIAÇÃO COMUNITARIA DE RADIODIFUSÃO DE UMBURANA, GANGORRA E VERTENTES

Sítio Umburana, Jericó – PB.

Sr. Wireslan Ferreira de Araújo;

Nó que fazemos o(a) **ASSOCIAÇÃO DE DESENVOLVIMENTO COMUNITARIO DE VERTENTES**, devidamente inscrito no CNPJ: 03.852.943/0001-30, com sede no Sítio Vertentes, Jericó –PB, CEP: 58.830-000, aqui representada pela(o) Sr. Presidente Francisco Benicio Segundo, seu legítimo representante legal, em nosso nome e todos os que compõem o nosso quadro, manifestamos total e irrestrito apoio à iniciativa da **ASSOCIAÇÃO COMUNITARIA DE RADIODIFUSÃO DE UMBURANA, GANGORRA E VERTENTES – ASCORDUGVE**, nesta cidade, Pela brilhante iniciativa de criação e implantação da Rádio Comunitária **Educativa FM**.

De Acordo co a lei 9.612 de 19 de fevereiro de 1998, decreto regulamentar de 2.615 de 3 de junho de 1998 e portaria 191/98 e Norma Complementar 01/2004, alterada pela portaria nº 436 de 10 de outubro de 2005, do Ministério das Comunicações, que tem como objetivo a prestação de serviço de Radiodifusão Comunitária, a comunidade, de forma equânime, dando ampla cobertura aos eventos culturais, educativos, esportivos e sociais. Para tanto nos dispomos no que for de direito a colaborar para o engrandecimento desta emissora.

Francisco Benicio Segundo

Francisco Benicio Segundo

Presidente

CPF: 484.705.384-20 e RG: 1.069.126-SSP-PB

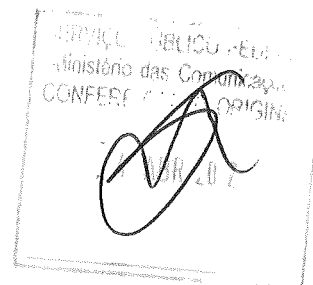

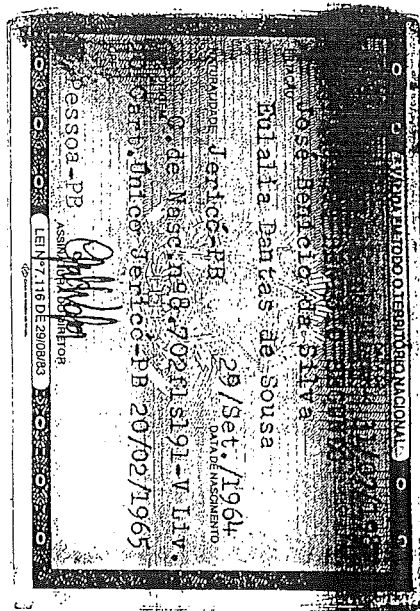
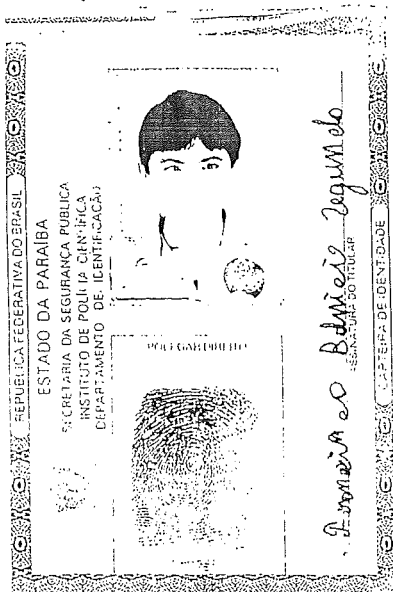

192
0

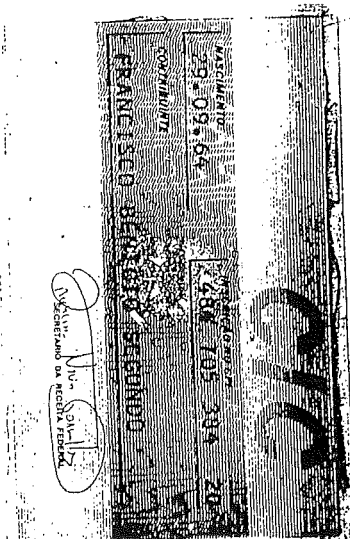

CARTÓRIO LOPES OLIVEIRA

AUTENTICAÇÃO

Esta fotocópia confere com o original
Jericó-PB, 28/11/2005

CARLOS ALBERTO LOPES
Escrevente Compromissado
CPF: 176.314.244-20

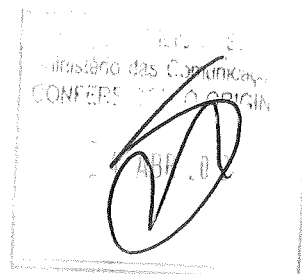

Comprovante de Inscrição e de Situação Cadastral

198
0

Contribuinte,

Confira os dados de Identificação da Pessoa Jurídica e, se houver qualquer divergência, providencie junto à RFB a sua atualização cadastral.

		REPÚBLICA FEDERATIVA DO BRASIL CADASTRO NACIONAL DA PESSOA JURÍDICA	
NÚMERO DE INSCRIÇÃO 03.852.943/0001-30 MATRIZ	COMPROVANTE DE INSCRIÇÃO E DE SITUAÇÃO CADASTRAL		DATA DE ABERTURA 24/05/2000
NOME EMPRESARIAL ASSOCIACAO DE DESENVOLVIMENTO COMUNITARIO DE VERTENTES			
TÍTULO DO ESTABELECIMENTO (NOME DE FANTASIA) ** ****			
CÓDIGO E DESCRIÇÃO DA ATIVIDADE ECONÔMICA PRINCIPAL 30-8-00 - Atividades de associações de defesa de direitos sociais			
CÓDIGO E DESCRIÇÃO DAS ATIVIDADES ECONÔMICAS SECUNDÁRIAS 94.93-6-00 - Atividades de organizações associativas ligadas à cultura e à arte 94.99-5-00 - Atividades associativas não especificadas anteriormente			
CÓDIGO E DESCRIÇÃO DA NATUREZA JURÍDICA 399-9 - OUTRAS FORMAS DE ASSOCIACAO			
LOGRADOURO SIT VERTENTES	NÚMERO SN	COMPLEMENTO	
CEP 58.830-000	BAIRRO/DISTRITO ZONA RURAL	MUNICÍPIO JERICO	UF PB
SITUAÇÃO CADASTRAL ATIVA		DATA DA SITUAÇÃO CADASTRAL 03/11/2005	
MOTIVO DE SITUAÇÃO CADASTRAL			
SITUAÇÃO ESPECIAL *****		DATA DA SITUAÇÃO ESPECIAL *****	

Atestado pela Instrução Normativa RFB nº 748, de 28 de junho de 2007.

Emitido no dia 16/06/2009 às 12:12:09 (data e hora de Brasília).

Voltar

Preparar Página para impressão

A RFB agradece a sua visita. Para informações sobre política de privacidade e uso, clique aqui. Atualize sua página

SITUAÇÃO PÚBLICA DE RFB
 Ministério das Comunicações
 CONFERE COM O ORIGINAL
 [Assinatura]

Ata da reunião Extraordinária da Associação 01
de Desenvolvimento Comunitário de Venturas
20.11.2003. ADCV. Jericó-PB.

199
0

No vigésimo dia do mês de novembro de dois mil e três, às dez horas e quarenta na escola municipal do sítio Venturas, realizou-se a reunião extraordinária para realização da eleição para escolha da nova diretoria da associação de desenvolvimento comunitário de Venturas. Na oportunidade foi cobrado o espaço livre para quem desejasse ser candidato a presidente. No momento só um sócio dispôs no qual o senhor francista Benício Segundo. O foi confirmado por aclamação. e o senhor francista Benício Segundo, foi eleito para presidente pela maioria dos presentes. para vice-presidente, foi eleito Secretário francista da Silva, para secretário foi eleito J. Enildo Abus mesquita. Segundo secretário foi eleito Luizana mesquita Denis Barbosa. para tesoureiro foi eleito. Josene Pereira Benício. Segundo-tesoureiro foi eleito. José Manoel de Lima. para conselho fiscal? foram eleitos. José Denis nets. Francisco Vieira Denis José Vieira da Silva para suplente Fátima Fátima eleito. Abdaci Vieira da Silva. Antonio Manuel de Sousa. José Benício da Silva. Toda diretoria foi eleita por voto aclamado e em seguida todos comprometeram a eleição acima e que seus membros se comprometam com as causas da comunidade e abrem se pagaram perante a esta reunião e secretário da Prefeitura Municipal de Jericó Francisco Gillo. e o presidente J da Comunidade de Fortuna. Continua como Colaborador o Secretário da Associação de Fortuna Carlos. na oportunidade o secretário eleito pediu a colaboração de todos o sócios e que todos participem porque Associação não são do presidente secretário nem de todos. em seguida o presidente pediu a

GRAFSET

CARTÓRIO LOPES OLIVEIRA
AUTENTICAÇÃO
Esta cópia confere com a original
Jericó-PB, 03/06/2009

Carlos Alberto Lopes
Escrevente Compromissado
Emolumentos: Tabela ... R\$ 1,43
Farpem ... R\$ 0,11

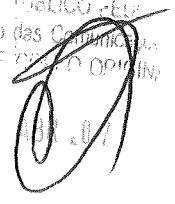
ESTADO DO RIO GRANDE DO NORTE
SECRETARIA DE ESTADO DO MINISTÉRIO DAS COMUNICAÇÕES
CONFERE O ORIGINAL

de trabalhar e se comprometer de dar continuidade
a o seu trabalho, ao término foi apresentada
a palavra e não havendo mais nada a
tratar, foi encerrada e eu Secretário da
Associação assino a presente ata que
após lida e lida foi assinada pelos presentes
vestíveis de 20.11.2003.

José Maria Alves Mesquita

Francisco Benício dos Santos

Osmeir F. de Azevedo

Sibastiana Franchesca da Silva

Francisco Veira Diniz

Abelardo Veira da Silva

Ysabel N. Mesquita

José Diniz Neto

João Diniz Sobrinho

José Veira da Silva

Luiziano Mesquita Diniz Barbosa

José Pereira de Lima

Antonio Severino da Silva

José de Sousa Oliveira

José Manoel de Sousa

Antonio Manoel de Sousa

João Benício da Silva

Antonio Veira da Silva

Francisco Severino da Silva

José Benício Filho

Genalda Maria da Silva

José Diniz Filho

Saturino Luiz de Sousa

Ata da reunião extraordinária da Associação

de Desenvolvimento Comunitário de Vestíveis

Jericó, PB ADCV. 23.11.2003

Na primeira terça-feira do mês de novembro

de dois mil e três, às dez horas, na escola

municipal de Vestíveis, realizou-se a reunião

REGISTRO
SEC. 01/2003 nº 7448
Registro no Livro B.118, de 26 de novembro de 2003.
Sousa, 26 de novembro de 2003.
Ysabel
Oficial do Registro

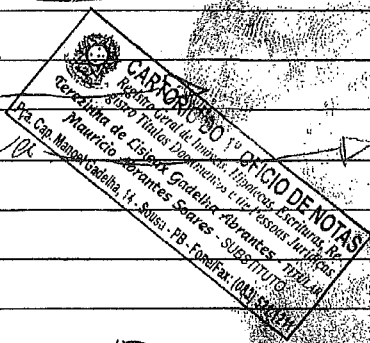

Extraordinária para fazer da nova diretoria⁰²
para um mandato de dois anos e foram
aprovados para presidente: Francisco Benício
Segundo para vice-presidente: Sebastião Francisco
da Silva para secretário: Josénilde Alves Mesquita
Segundo. Secretários: Luciano Mesquita e Luiz Bastosa,
fora Titulares: Jovane Ferreira Benício, Segundo Titulares
Joni Manuel de Lima, Conselho Fiscal: José Luiz
Neto, Francisco Vieira Luiz, José Vieira da Silva.
Suplantes Fiscais: Adilson Vieira da Silva, Antônio
Manoel de Sousa, José Benício da Silva. Após
empresada a diretoria, aconteceu a divulgação
do programa de combate a febre amarela. PCPR.
Na oportunidade objetivando a adequação do Conselho
Municipal, foram escolhidos dois representantes para
cumprir o Conselho Municipal, presentes a reunião
seus e pessoas representantes da comunidade e
colaboradores como os membros do grupo neto de
Oliveira da Associação de Pastores, e o Secretário
da Comunidade de Pastores, Carlos de Oliveira
dirigindo e colaborando: então foi escolhido para
titular: Francisco Benício Segundo: fora suplente:
Josénilde Alves Mesquita: este duas pessoas serão
representantes da comunidade de vertentes no Conselho
Municipal. PCPR. em seguida foi escolhido os
prioridades: em primeiro lugar. Complementação de
energia na comunidade, em segundo lugar. Fui
à localidade, Abastecimento de água. e Barragens Sub-
terâneas. referimos aos casos de hábitat, um poço artesianos
e reformas de pequenos alçados, projeto de Fruticultura
em seguida foi facultada a palavra e não havendo
mais nada a tratar foi encerrado e eu Josénilde
Alves Mesquita Assino a presente Ata no local do
procedimento e os sócios aqui presentes que após
leitura da foi aprovada por todos os presentes.
Vertentes 23.11.2003,

Ata
01

GRAFSET

CARTEIRO LOPES OLIVEIRA
AUTENTICAÇÃO
Esta cópia confere com a original
Jericó-PB, 03/08/2009
Carlos Alberto Lopes
Escrivente Compromissado
Emolumentos: Tabela --- R\$ 1,43
Farpem --- R\$ 0,11

Comissão das Comunicações
CONFERE COM O ORIGINAL
24 MAR 2009

Jornal do Alus mesquite, Secretário:

Francisco Benício Segundo

Joãozinho Neto —▷

Francisco Vieira Diniz —▷

SATURNINO LUIZ DE SOUSA —▷

José Benício da Silva.

Luiziano mesquite Diniz Barbosa

Joãozinho Subrinho —▷

Aldaci Vieira da Silva —▷

Antonio Vieira da Silva —▷

Antonio mural de Sousa —▷

Francisco Severino da Silva —▷

João Vieira da Silva —▷

Joãozinho Filho

Joãozinho mesquite

COLÔNIA DE PESCADORES Z 18 PEDRO VIDAL DE NEGREIROS
Sítio Recanto II, Jericó – PB, CEP: 58830-000.
CNPJ:04.840.563/0001-49

201
a

Jericó - PB, 03 de Junho de 2009.

À
ASSOCIAÇÃO COMUNITARIA DE RADIODIFUSÃO DE UMBURANA, GANGORRA E VERTENTES
Sítio Umburana, Jericó – PB.

Sr. Wireslan Ferreira de Araújo;

Nó que fazemos o(a) **COLÔNIA DE PESCADORES Z 18 PEDRO VIDAL DE NEGREIROS**, devidamente inscrito no CNPJ: 04.840.563/0001-49, com sede no Sítio Recanto II, Jericó –PB, CEP: 58.830-000, aqui representada pela(o) Sr. Presidente Nicásio Vidal de Negreiros, seu legítimo representante legal, em nosso nome e todos os que compõem o nosso quadro, manifestamos total e irrestrito apoio à iniciativa da **ASSOCIAÇÃO COMUNITARIA DE RADIODIFUSÃO DE UMBURANA, GANGORRA E VERTENTES – ASCORDUGVE**, nesta cidade, Pela brilhante iniciativa de criação e implantação da Rádio Comunitária **Educativa FM**.

De Acordo co a lei 9.612 de 19 de fevereiro de 1998, decreto regulamentar de 2.615 de 3 de junho de 1998 e portaria 191/98 e Norma Complementar 01/2004, alterada pela portaria nº 436 de 10 de outubro de 2005, do Ministério das Comunicações, que tem como objetivo a prestação de serviço de Radiodifusão Comunitária, a comunidade, de forma equânime, dando ampla cobertura aos eventos culturais, educativos, esportivos e sociais. Para tanto nos dispomos no que for de direito a colaborar para o engrandecimento desta emissora.

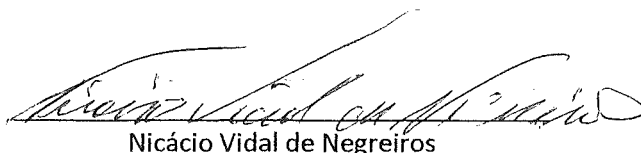

Nicásio Vidal de Negreiros
Presidente

CPF: 629.307.884-53 e RG:599.525-SSP-PB

04.840.563/0001-49
Colônia de Pescadores Z 18
Pedro Vidal de Negreiros
Sítio Recanto II
Zona Rural
CEP 58.830.000
Jericó - Paraíba

Ministério das Comunicações
CONFERE ORIGINAL
4 JUN 2009



MINISTÉRIO DA FAZENDA
Secretaria da Receita Federal

CPF - CADASTRO DE PESSOAS FÍSICAS

Nome
NICACIO VIDAL DE NEGREIROS

Nº de inscrição **629307884-53** Data do Nascimento **27/03/52**



CARTÓRIO LOPES OLIVEIRA
AUTENTICAÇÃO
Esta cópia confere com a original
Jericó-PB, 27/03/2009

Carlos Alberto Lopes
Escrivente Compromissado
Emolumentos Tabeliã - - R\$ 1,43
Farpen - - R\$ 0,11

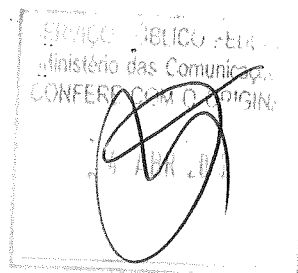

Ata de Reunião da Assembleia
geral ordinária da Colônia de pescadores
Z18 para nomeação da mesa diretora e
do conselho fiscal.

Das 14 (quatorze) dias do mês de Janeiro do ano de 2006 (dois mil e seis) às 8 horas e trinta minutos, realizou-se na sede da Associação dos pescadores e piscadores de Ricantó II a assembleia geral ordinária para escolha dos membros da mesa diretora e do conselho fiscal para a próxima gestão conforme reza o capítulo IV artigo 21º do estatuto vigente.
Quando iniciou aos trabalhos, o presidente da colônia Z18, o Sr. Nicácio Elidal de Negreiros, fez a abertura do evento, falando aos presentes sobre o cumprimento do estatuto renunciando os artigos que dariam cumprimento a essa assembleia. Em seguida o Sr. presidente convidou a mesa o Sr. José Leonaldo B. de Farias presidente da Associação dos pescadores de Serra Branca e técnico na área de piscicultura juntamente com a Sra. Edjane Maria Barri de Farias para coordenar e secretariar os trabalhos de eleição da mesa diretora do conselho fiscal desta Colônia. O coordenador dos trabalhos o Sr. José Leonaldo B. de Farias pediu para que a secretária a Sra. Edjane Maria Barri de Farias fizesse a leitura do edital de convocação com as normas a serem seguidas neste pleito, sendo o mesmo datado e lançado ao conhecimento de todos os associados no dia (04) quatro de ja-

CARTÓRIO LOPES OLIVEIRA
AUTENTICAÇÃO
Esta cópia confere com a original
Jericó-PB. 28/06/2009
Carlos Alberto Lopes
Escrevente Comprossado
Emolumentos: Tabelião - R\$ 1,43
DE 0 11

Ministério das Comunicações
CONFERE COM O ORIGINAL
24 JUN 2009

nuro de (2006) dois mil e seis, de acordo com o cap. IV art. 23º alínea 1ª. Em seguida foram apresentados os candidatos em uma única chapa sem concorrentes para os respectivos cargos: presidente: Nicácio Elidal de Negreiros, Vice-presidente: Paulo Pereira da Silva; Secretário: Fabiana Barbosa; 1º Secretário: Maria Dalva; Tesoureiro: Reni; 1º Tesoureiro: Rosme; Conselho fiscal: Esivan Elidal de Negreiros, José de Souza Negreiros, José Gildivan Negreiros; Suplentes: Manoel Messias, Francisco Muniz, José Eleralci. Não havendo chapa concorrente aos nomes citados em seus respectivos cargos, o coordenador dos trabalhos de eleição fez valer o que diz o cap. IV art 21º onde se diz que a assembleia geral é o órgão soberano, levando a votação por aclamação e unanimidade dos presentes a chapa apresentada com seus respectivos membros para a diretoria e conselho fiscal. Após a eleição, a nova diretoria foi empossada e em seguida o presidente eleito deu posse a todos os membros da nova diretoria e seus suplentes com o conselho fiscal e seus suplentes. O presidente eleito o Sr. Nicácio Elidal de Negreiros usou da palavra para agradecer a presença de todos bem como a votação recebida, dando assim por encerrada os trabalhos de eleição, apuração e posse dos eleitos.

Presidente: Nicácio Elidal de Negreiros

Vice presidente: Paulo Pereira da Silva

Tesoureiro: Reni Ferreira de Oliveira

Secretário: Fabiana Barbosa de Lima

Josiane da Silva Lima

Euxenyris de Lima Silva

Lista dos Parentes

20

BCY
a

- 1º Maria Clara Oliveira
- 2º Valmir Pedro da Silva
- 3º Leonir Fournier
- 4º José Carlos Ferraz da Silva
- 5º João Paulo da Silva
- 6º Francisco Ribamar Mendes
- 7º Aderi Alves de Oliveira
- 8º Eudimar Alves de Oliveira
- 9º ~~João Paulo da Silva~~
- 10. Maria Calisto da Silva
- 11. Alzemia Jean dos Santos
- 12. Achalgin Alves de Souza
- 13. Mose Adilson de Oliveira
- 14. Marcos Roberto Ferreira de Silva
- 15. Reginaldo Gomes da Silva
- 16. Arnold Alves de Oliveira
- 17. João Marcos Alves de Souza
- 18. Odair José da Silva
- 19. José Fernando da Silva
- 20. Feo Marcos Vitoriano de Oliveira
- 21. Brigiano Roberto Montano
- 22. João Sabio da Silva
- 23. Silvi Alves de Oliveira
- 24. Geraldo Alves de Silva
- 25. Roberto de Souza
- 26. José Vidal de Magalhães
- 27. Waldemar de Souza da Silva
- 28. Reginaldo José de Souza
- 29. José Vitorino da Silva
- 30. João Pereira da Silva
- 31. Genésio de Souza de Oliveira
- 32. José de Souza
- 33. Francisco de Souza Lima Filho
- 34. José de Souza da Silva

CARTÓRIO LOPES OLIVEIRA
AUTENTICAÇÃO
 Esta cópia confere com a original
 Jericó-PB, 20 de Junho de 2009
 Carlos Alberto Lopes
 Escrevente Comprossado
 Emolumentos: Tabela --- R\$ 1,43

SECRETARIA PÚBLICA FEDERAL
 Ministério das Comunicações
 CONFERE COM O ORIGINAL

- 107. Cesário Raimundo P. de Sousa
- 108. Francisco Soares da Silva
- 109. Quilvinson José de Aguiar
- 200. Flavio Sergio de Sousa
- 201. ~~Erasmio~~ ~~Alves~~ ~~de~~ ~~Oliveira~~
- 202. Francisco das Chagas Fernandes da Silva
- 203. Paulo Rui da Silva
- 204. Lúcia Ferreira de Oliveira
- 205. José Milton Pires de Oliveira
- 206. ~~Luiz~~ ~~gondolo~~ ~~de~~ ~~Silva~~ ~~neto~~
- 207. ~~Ademir~~ ~~de~~ ~~Carvalho~~
- 208. Irineu Maria de Souza
- 209. Marlene Maria de Sousa Lima
- 300. Francisca Alves de Lima Oliveira
- 301. Euamar de Souza
- Helena Fernandes da Silva
- Maria de Messias Soares
- Flávia Romê ~~de~~ ~~Silva~~
- Renato R. Pereira de Souza
- Ágatha Maria de Sousa
- Jeaneiro de Oliveira Santos Negreiros
- Plávia Jesu Soares
- Francisco de Assis Spuro
- ~~Francisco~~ ~~de~~ ~~Assis~~ ~~de~~ ~~Assis~~
- Ismael Pitagoras de Oliveira
- Francisco de Assis Vitoriano de Oliveira
- Juciana Maria de Sousa
- Márcia de Fátima de Lima
- 105. ~~de~~ ~~Raimundo~~ ~~de~~ ~~Sousa~~
- Antônia Belancisca de Costa de Sousa
- Rozinha Maria de Sousa
- Luís Paulino de Lima
- Simone Maria de Lima Sousa
- João Zuleica da Silva
- João de Aracêdo de Sousa
- João Manoel de Sousa

- 11 Edinaria Maria de Gzeiros
- 12 Hendrieto Carlos de Oliveira
- 13 Raquel Kuntz de Oliveira
- 14 Maria Bezame de Sousa Nogueiras
- 15 - Angela Maria da Silva Almeida
- 16 Aparecida Ferreira de Lima
- 17 Francisco de Assis Victoriano
- 18 Zevailio Vidal de Nogueiras
- 19 Jacilide Oliveira de Souza
- 20 Jaidete Oliveira de Souza
- 21 Adria Pereira de Souza Oliveira
- 22 Rosamundo de Souza Nogueiras
- 23 Pedro Lima dos Santos
- 24 Francisco de Souza Nogueiras
- 25 Rosamaria Clementina de Oliveira
- 26 Jose Vidal de Nogueiras Gabriel X
- 27 Juvenal dos Santos
- 28 Maria Z. F. Souza da Soc. de Nogueiras
- 29 Yara da Silva
- 30 Francisco Dias Ferreira da Silva
- 31 Manoel Augusto da Silva
- 32 Antonio de Souza da Silva
- 33 Francisco Carlos de Souza
- 34 Jose Furnico Neto
- 35 Maria Francisca de Andrade Braga
- 36 Jose Souza Silva
- 37 Antonio Jaime de Oliveira
- 38 Jose Vidal de Nogueiras Filho
- 39 Francisco Wilma de Souza Nogueiras
- 40 Jose Maria de Souza Oliveira
- 41 Manoel Baimundo de Souza
- 42 Jose Antonio de Oliveira
- 43 Jose Inacio de Souza
- 44 Everson Vidal de Nogueiras X
- 45 Antonio Lima de Oliveira
- 46 Wandu de Souza de Oliveira

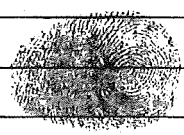

SERVIÇO PÚBLICO FEDERAL
 Ministério das Comunicações
 CONFERE COM O ORIGINAL

CARTÓRIO LOPES OLIVEIRA
AUTENTICAÇÃO
 Esta cópia confere com a original
 Jericó-PB

Carlos Alberto Lopes
 Escrevente Compromissado
 Emolumentos: Tabeliã - R\$ 1,43
 Farnon - R\$ 0,11

[Handwritten signature]

407. Cesário Raimundo P. de Sousa
408. Francisco Soares da Silva
409. Juliano José de Oliveira
200. Flavio Sergio de Sousa
201. Evandro Alves de Oliveira
202. Francisco das Chagas Fernandes da Silva
203. Paulo Pereira da Silva
204. Rani Ferreira de Oliveira
205. José Milton Pires de Oliveira
206. Bruno Gabriel de Silva Neto
207. Alcides Dias de Lima
208. Ireri Maria de Souza
209. Marlene Maria de Sousa Lima
300. Francisca Alves de Lima Oliveira
301. Euamar de Souza
- Helena Fernandes da Silva
- Mário de Messias Soares
- Francisco de Góes Silva
- Renato R. Pereira de Souza
- Julia Maria de Sousa
- José Carlos de Oliveira Santos Negreiros
- Plácinio José Soares
- Francisco de Assis Sousa
- Francisco José de Assis
- Israel Epitaciano de Oliveira
- Francisco de Assis Vitoriano de Oliveira
- Juciana Maria de Sousa
- Maíra de Fátima de Lima
405. Raimundo de Sousa
- Ana Carolina de Castro de Sousa
- Luiz Maria de Sousa
- João Paulino de Lima
- Simone Maria de Lima Souza
- Paulo Roberto da Silva
- João Arnaldo de Sousa
- João Manoel de Sousa

22

X
Caciana Maria de Sousa
Feliciana de Sousa Negreiros

806
α

205850153. 1129781705 FIIHO
Gertrudes Soares Lima

Francisco Valdeyom de Negreiros
Maria Cecilia Pereira de Sousa
Vindalva Soares

W. I. T. A. L. A. S. A. S. A.
Luzeni Alves de Oliveira Sousa
Cinzara Alves de OLIVEIRA Junior
* Maria Jose Alves Loureiro
Elto Roberto de Lima

* Remessa de assinatura
Suzelma Maria Barbosa
Luzinete da Silva Loureiro

W. I. T. A. S. A. S. A.
Luzinete Alves de Silva
Vandeli Souza de Oliveira
Francisco Jose dos SILVA

Jaidete Oliveira de Sousa
Jacieli Oliveira de Sousa
Luzinete de Oliveira Melo

Outdivan Sore de Negreiros
Ezinaldo Feliciano de Oliveira
Arnaldo Vieira de Sousa
Francisco Valdeyom de Negreiros
Placido Romão Lotufo da Silva

CARTÓRIO LOPES OLIVEIRA
AUTENTICAÇÃO

Esta cópia confere com a original
Jericó-PB, 21/06/2009

Carlos Alberto Lopes
Escrevente Compromissado
Emolumentos: Tabeliã - - R\$ 1,43
Farpem - - - R\$ 0,11

Instituto das Comunicações
CONFERR
21/06/2009

Comprovante de Inscrição e de Situação Cadastral

207

0

Contribuinte,

Confira os dados de Identificação da Pessoa Jurídica e, se houver qualquer divergência, providencie junto à RFB a sua atualização cadastral.



REPÚBLICA FEDERATIVA DO BRASIL
CADASTRO NACIONAL DA PESSOA JURÍDICA

NÚMERO DE INSCRIÇÃO 04.840.563/0001-49 MATRIZ	COMPROVANTE DE INSCRIÇÃO E DE SITUAÇÃO CADASTRAL	DATA DE ABERTURA 10/01/2002
NOME EMPRESARIAL COLONIA DE PESCADORES Z18 PERO VIDAL DE NEGREIROS		
TÍTULO DO ESTABELECIMENTO (NOME DE FANTASIA) *****		
CÓDIGO E DESCRIÇÃO DA ATIVIDADE ECONÓMICA PRINCIPAL 99.80-8-00 - Atividades de associações de defesa de direitos sociais		
CÓDIGO E DESCRIÇÃO DAS ATIVIDADES ECONÓMICAS SECUNDÁRIAS 94.93-6-00 - Atividades de organizações associativas ligadas à cultura e à arte 94.99-5-00 - Atividades associativas não especificadas anteriormente		
CÓDIGO E DESCRIÇÃO DA NATUREZA JURÍDICA 399-9 - OUTRAS FORMAS DE ASSOCIACAO		
LOGRADOURO SIT RECANTO II	NÚMERO S/N	COMPLEMENTO
CEP 58.830-000	BAIRRO/DISTRITO ZONA RURAL	MUNICÍPIO JERICO
		UF PB
SITUAÇÃO CADASTRAL ATIVA	DATA DA SITUAÇÃO CADASTRAL 10/01/2002	
MOTIVO DE SITUAÇÃO CADASTRAL		
SITUAÇÃO ESPECIAL *****	DATA DA SITUAÇÃO ESPECIAL *****	

Aplicado pela Instrução Normativa RFB nº 748, de 28 de junho de 2007.

Emitido no dia **16/06/2009** às **12:17:09** (data e hora de Brasília).

Voltar



Preparar Página
para impressão

A RFB agradece a sua visita. Para informações sobre política de privacidade e uso, [clique aqui](#).
Atualize sua página

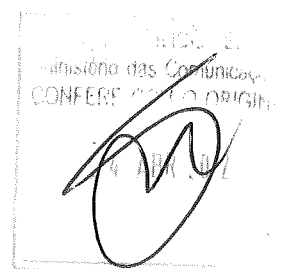

ASSOCIAÇÃO DE DESENVOLVIMENTO COMUNITÁRIO DO SÍTIO VARZINHA - ADECOVA

Sítio Varzinha, Jericó – PB, CEP: 58830-000.

CNPJ:06.926.004/0001-81

208
9

Jericó - PB, 03 de Junho de 2009.

À

ASSOCIAÇÃO COMUNITARIA DE RADIODIFUSÃO DE UMBURANA, GANGORRA E VERTENTES

Sítio Umburana, Jericó – PB.

Sr. Wireslan Ferreira de Araújo;

Nó que fazemos o(a) **ASSOCIAÇÃO DE DESENVOLVIMENTO COMUNITÁRIO DO SÍTIO VARZINHA - ADECOVA**, devidamente inscrito no CNPJ: 06.926.004/0001-81, com sede no Sítio Varzinha, Jericó –PB, CEP: 58.830-000, aqui representada pela(o) Sr. Presidente Damião de França Neves, seu legítimo representante legal, em nosso nome e todos os que compõem o nosso quadro, manifestamos total e irrestrito apoio à iniciativa da **ASSOCIAÇÃO COMUNITARIA DE RADIODIFUSÃO DE UMBURANA, GANGORRA E VERTENTES – ASCORDUGVE**, nesta cidade, Pela brilhante iniciativa de criação e implantação da Rádio Comunitária **Educativa FM**.

De Acordo co a lei 9.612 de 19 de fevereiro de 1998, decreto regulamentar de 2.615 de 3 de junho de 1998 e portaria 191/98 e Norma Complementar 01/2004, alterada pela portaria nº 436 de 10 de outubro de 2005, do Ministério das Comunicações, que tem como objetivo a prestação de serviço de Radiodifusão Comunitária, a comunidade, de forma equânime, dando ampla cobertura aos eventos culturais, educativos, esportivos e sociais. Para tanto nos dispomos no que for de direito a colaborar para o engrandecimento desta emissora.



Damião de França Neves

Presidente

CPF: 424.804.184-72 e RG: 1.035.165-SSP-PB

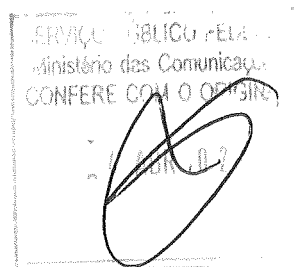

209

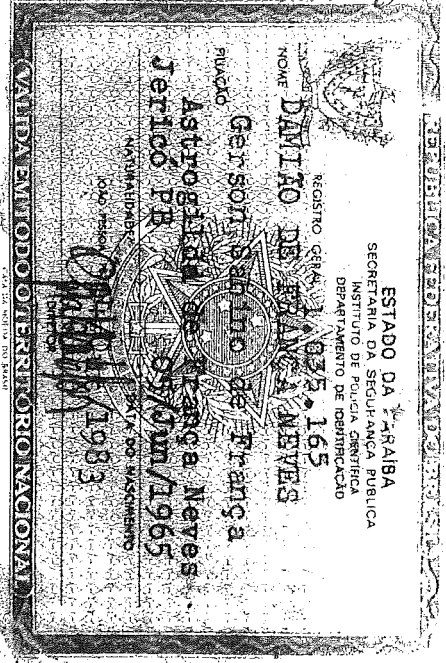
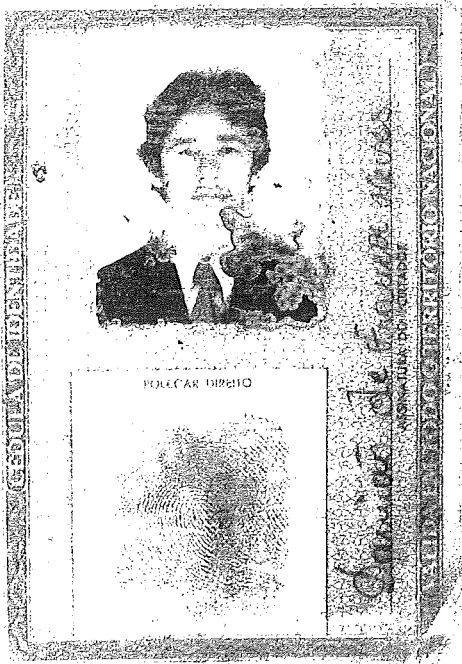

NASCIMENTO	INSCRICAO NO CPF
15/06/1965	123456789
CONTRIBUINTE	

Nilva N. Santos
SECRETÁRIO DA RECEITA FEDERAL

**CARTÓRIO LOPES OLIVEIRA
AUTENTICAÇÃO**

Esta cópia confere com a original
Jericó-PB, 22/06/2009

Carlos Alberto Lopes
Escrevente Compromissado
Emolumentos: Tabela - - R\$ 1,43
* Farpen - - - R\$ 0,11

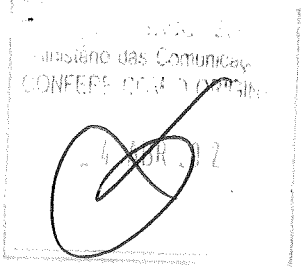

210
2

Comprovante de Inscrição e de Situação Cadastral

Contribuinte,

Confira os dados de Identificação da Pessoa Jurídica e, se houver qualquer divergência, providencie junto à RFB a sua atualização cadastral.

		REPÚBLICA FEDERATIVA DO BRASIL	
CADASTRO NACIONAL DA PESSOA JURÍDICA			
NÚMERO DE INSCRIÇÃO 06.926.004/0001-81 MATRIZ	COMPROVANTE DE INSCRIÇÃO E DE SITUAÇÃO CADASTRAL		DATA DE ABERTURA 26/04/2004
NOME EMPRESARIAL ASSOCIACAO DE DESENVOLVIMENTO COMUNITARIO DO SÍTIO VARZINHA			
TÍTULO DO ESTABELECIMENTO (NOME DE FANTASIA) ASSOCIACAO			
CÓDIGO E DESCRIÇÃO DA ATIVIDADE ECONÔMICA PRINCIPAL 10-8-00 - Atividades de associações de defesa de direitos sociais			
CÓDIGO E DESCRIÇÃO DAS ATIVIDADES ECONÔMICAS SECUNDÁRIAS 94.93-6-00 - Atividades de organizações associativas ligadas à cultura e à arte 94.99-5-00 - Atividades associativas não especificadas anteriormente			
CÓDIGO E DESCRIÇÃO DA NATUREZA JURÍDICA 399-9 - OUTRAS FORMAS DE ASSOCIACAO			
LOGRADOURO SIT VARZINHA	NÚMERO SN	COMPLEMENTO	
CEP 58.830-000	BAIRRO/DISTRITO ZONA RURAL	MUNICÍPIO JERICO	UF PB
SITUAÇÃO CADASTRAL ATIVA		DATA DA SITUAÇÃO CADASTRAL 23/10/2004	
MOTIVO DE SITUAÇÃO CADASTRAL			
SITUAÇÃO ESPECIAL *****		DATA DA SITUAÇÃO ESPECIAL *****	

Aplicado pela Instrução Normativa RFB nº 748, de 28 de junho de 2007.

Emitido no dia **16/06/2009** às **12:16:30** (data e hora de Brasília).

Voltar

 Preparar Página para impressão

A RFB agradece a sua visita. Para informações sobre política de privacidade e uso, [clique aqui](#).
[Atualize sua página](#)

CONFES
4 ABR 2009

218
α

ASSOCIAÇÃO DOS AGRICULTORES DO ASSENTAMENTO FORTUNA
Sítio Fortuna, Jericó – PB, CEP: 58830-000.
CNPJ:02.454.402/0001-91

Jericó - PB, 03 de Junho de 2009.

À
ASSOCIAÇÃO COMUNITARIA DE RADIODIFUSÃO DE UMBURANA, GANGORRA E VERTENTES
Sítio Umburana, Jericó – PB.

Sr. Wireslan Ferreira de Araújo;

Nó que fazemos o(a) **ASSOCIAÇÃO DOS AGRICULTORES DO ASSENTAMENTO FORTUNA**, devidamente inscrito no CNPJ: 03.852.943/0001-30, com sede no Sítio Fortuna, Jericó –PB, CEP: 58.830-000, aqui representada pela(o) Sr. Presidente João Neto de Oliveira, seu legítimo representante legal, em nosso nome e todos os que compõem o nosso quadro, manifestamos total e irrestrito apoio à iniciativa da **ASSOCIAÇÃO COMUNITARIA DE RADIODIFUSÃO DE UMBURANA, GANGORRA E VERTENTES – ASCORDUGVE**, nesta cidade, Pela brilhante iniciativa de criação e implantação da Rádio Comunitária **Educativa FM**.

De Acordo co a lei 9.612 de 19 de fevereiro de 1998, decreto regulamentar de 2.615 de 3 de junho de 1998 e portaria 191/98 e Norma Complementar 01/2004, alterada pela portaria nº 436 de 10 de outubro de 2005, do Ministério das Comunicações, que tem como objetivo a prestação de serviço de Radiodifusão Comunitária, a comunidade, de forma equânime, dando ampla cobertura aos eventos culturais, educativos, esportivos e sociais. Para tanto nos dispomos no que for de direito a colaborar para o engrandecimento desta emissora.

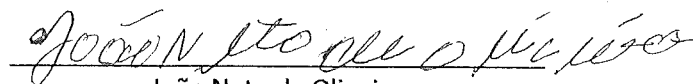

João Neto de Oliveira

Presidente

CPF: 031.348.354-01 e RG: 2.271.068-SSP-PB

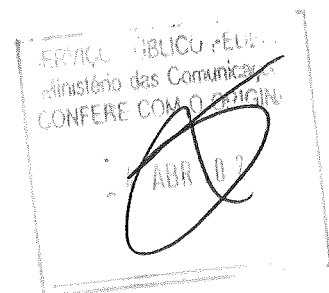

2/2

2271068
 JOÃO NETO DE OLIVEIRA 02 ABR. 1996
 Luiz Pires de Oliveira
 Maria Olivia de Oliveira
 Lagoa-PB
 06-09-1957
 Cert de Cas-3944-Fls,167-Liv,B
 8-Cart de Catolé-do Rocha-PB
 ASSINATURA DO DIRETOR
 LEI N° 7.116 DE 29/08/83

VALIDO EM TODO O TERRITÓRIO NACIONAL
 Emitido em : 10/05/97
 Assinatura
 JOAO NETO DE OLIVEIRA
 Esta documento é o comprovante de inscrição no CADASTRO DE PESSOAS FÍSICAS - CPF, vedada a exigência por terceiros, salvo nos casos previstos na Legislação vigente.

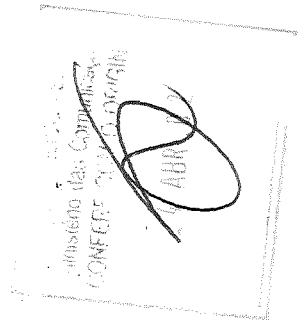

CARTÓRIO LOPES OLIVEIRA
 AUTENTICAÇÃO
 Esta cópia confere com a original
 Jericó-PB, 24/06/1999
 Carlos Alberto Lopes
 Escrevente Compromissado
 Emolumento: Tabela - R\$ 1,43
 Farpen ... R\$ 0,11

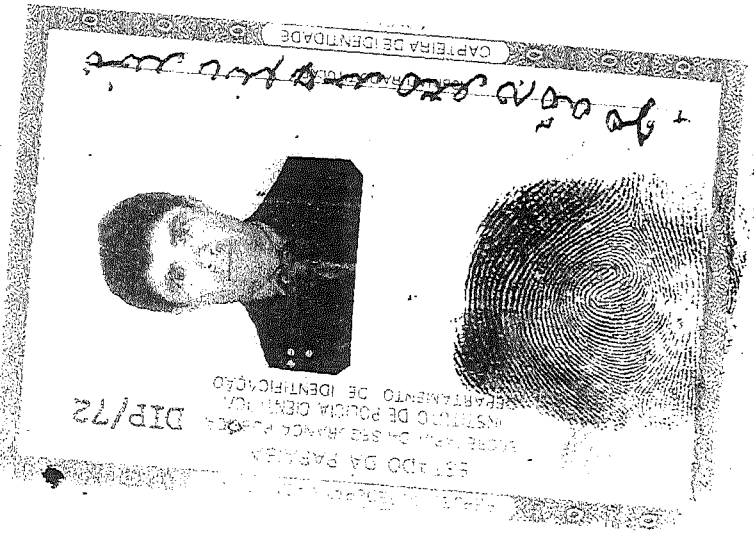

MINISTÉRIO DA FAZENDA
 Secretaria da Receita Federal
 CPF - CADASTRO DE PESSOAS FÍSICAS
 Nome
 JOAO NETO DE OLIVEIRA
 Nº de Inscrição
 031348354-01
 Data do Nascimento
 06/09/57

223
0

Ata da assembleia de eleição para a
escolha da nova diretoria da Associação dos Agriculto-
res do Assentamento Fortuna Jericó (AAJF)
23/01/2009 / a os três dias do mês de janeiro
de dois mil e oito, às oito horas e trinta mi-
nutos via dependência da sede da associação
aconteceu a eleição para a escolha da nova diretoria.
Os cargos foram os seguintes; para presiden-
tes foi re-eleito João Mano de Oliveira, com
cinquenta e sete votos. Para secretário; foi re-elei-
to; Carlos de Almeida Oliveira com quarenta e nove
votos. Para tesoureiro; Miguel Alves de Oliveira

CARTÓRIO LOPES OLIVEIRA
AUTENTICAÇÃO
Esta cópia confere com a original
Jericó-PB, 22/06/2009
Carlos Alberto Lopes
Escrivente Compromissado
Emolumentos: Tabelião --- R\$ 1,43
Farpem --- R\$ 0,11

Comissão das Comunicações
CONFERE COM O ORIGINAL
ABR 02

ra, resolvido com cinquenta e dois votos, 47

para fiscais foram re-eleitos os seguintes membros; primeira fiscal; Fabiana Oliveira da Silva, com quarenta e oito votos, segundo fiscal; Paulo Pereira da Silva, com quarenta e quatro votos, terceiro fiscal; Francisco das Chagas Pires de Oliveira, com quarenta e um votos.

Ativado emencreu para fiscal o senhor; Luzimar Alves de Oliveira não conseguindo ser eleito, pois não atingiu a maioria dos votos.

para suplentes fiscais foram eleitos: primeiro suplente fiscal; Azeelmo Pereira da Silva, com quarenta e cinco votos, segundo fiscal, ou seja segundo suplente fiscal; guacelando ferreira da Cruz com quarenta e três votos. O terceiro suplente fiscal; Francisco José Filho, com vinte e nove votos. A diretoria foi eleita para um mandato de dois anos e a posse da nova diretoria ocorrerá dia dois de fevereiro na reunião ordinária do mês seguinte. fizeram parte da mesa para ocorrerem a eleição: Carlos de Almeida Oliveira, secretário da associação onde o mesmo lavrará esta ata, e Paulo Pereira da Silva e Fabiana Oliveira da Silva, fiscais, a votação ocorreu das oito horas e quinze minutos e terminou às dez horas e após ser encerrada a votação foi feita a apuração dos votos, com término às dez horas e quinze minutos e logo após a apuração foi declarado o novo eleição e em seguida foi encerrado os trabalhos da eleição.

A eu Carlos de Almeida Oliveira, lavrei a seguinte ata quando após ser lavrada vai ser assinada pelos os presentes. Fortaleza 13/02/2008

Carlos de Almeida Oliveira. Secretário

João ~~de~~ ~~Alves~~ ~~de~~ ~~Oliveira~~
Miguel Alves de Oliveira
Jolmeiza Alves de Souza.

João Sabino da Silva Filho →
 Firmino Alves de Sousa
 Francisco de Oliveira Silva
 Paulino de Almeida
 Paulo Pereira da Silva
 Francisco Góes de
 Antonio Luiz Filho
 João Antonio de Sousa
 Francisco dos Chagas Reis de Oliveira
 Luizimar Alves de Oliveira
 Pedro Muniz da Silva
 Raulino de Almeida
 Antônio Reis de Oliveira
 Francisco de Assis Coelho
 Alberto de Almeida
 Flávio de Almeida
 Helena Fernandes da Silva
 Camélia Pereira de Almeida
 Francisca Reis de Almeida
 Elpidio José Fernandes
 Manoel Ramalho de Sousa
 José Lúcio
 Antônio Lima de Oliveira
 Amira Francisca da Conceição →
 Cleonice de Almeida
 Iraci Ana Pereira
 Manoel Vicente de Oliveira →
 Manoel de Almeida
 Manoel de Almeida
 Valdeci José de Almeida
 Valdeci José de Almeida
 José de Almeida
 José de Almeida
 José de Almeida →
 Francisco de Almeida
 Antônio de Almeida



CARTÓRIO LOPES OLIVEIRA
AUTENTICAÇÃO
 Esta cópia confere com a original
 Jericó-PB. 201.0612009
 Carlos Alberto Lopes
 Escrevente Compromissado
 Emolumentos: Tabelião --- R\$ 1,43
 Fornecedor --- R\$ 0,11

Instituto das Comarcas
 CONFES
 ABR 10

Francisco José Assante
Raimundo Oliveira de Sousa
Rita Maria de Oliveira Silva
Francisco José de Oliveira
Raimundo Rosalino de Silva
Mário das Neves Oliveira
Lucia Almeida dos Santos
Terezinha Maria de Oliveira

Ministério da Fazenda

Destques do governo



**CADASTRO
SINCRONIZADO
NACIONAL**

215
a

Comprovante de Inscrição e de Situação Cadastral

Contribuinte,

Confira os dados de Identificação da Pessoa Jurídica e, se houver qualquer divergência, providencie junto à RFB a sua atualização cadastral.



**REPÚBLICA FEDERATIVA DO BRASIL
CADASTRO NACIONAL DA PESSOA JURÍDICA**

NÚMERO DE INSCRIÇÃO 14.402/0001-91 Nº de INSCRIÇÃO	COMPROVANTE DE INSCRIÇÃO E DE SITUAÇÃO CADASTRAL	DATA DE ABERTURA 26/03/1998
NOME EMPRESARIAL SOCIACAO DOS AGRICULTORES DO ASSENTAMENTO FORTUNA-JERICO-PB		
TÍTULO DO ESTABELECIMENTO (NOME DE FANTASIA) *****		
CÓDIGO E DESCRIÇÃO DA ATIVIDADE ECONÔMICA PRINCIPAL 94.30-8-00 - Atividades de associações de defesa de direitos sociais		
CÓDIGO E DESCRIÇÃO DAS ATIVIDADES ECONÔMICAS SECUNDÁRIAS 94.93-6-00 - Atividades de organizações associativas ligadas à cultura e à arte 94.99-5-00 - Atividades associativas não especificadas anteriormente		
CÓDIGO E DESCRIÇÃO DA NATUREZA JURÍDICA 399-9 - OUTRAS FORMAS DE ASSOCIACAO		
LOGRADOURO SIT FORTUNA	NÚMERO S/N	COMPLEMENTO
CEP 58.830-000	BAIRRO/DISTRITO ZONA RURAL	MUNICÍPIO JERICO
SITUAÇÃO CADASTRAL ATIVA		UF PB
DATA DA SITUAÇÃO CADASTRAL 03/11/2005		
TÍTULO DE SITUAÇÃO CADASTRAL		
SITUAÇÃO ESPECIAL *****		DATA DA SITUAÇÃO ESPECIAL *****

Aprovado pela Instrução Normativa RFB nº 748, de 28 de junho de 2007.

Emitido no dia **16/06/2009** às **12:13:20** (data e hora de Brasília).

[Voltar](#)

Ministério das Comunicações
CONFERE COMO OPÇÃO
ABR 2009

Preparar Página para Impressão

A RFB agradece a sua visita. Para informações sobre política de privacidade e uso, [clique aqui](#).
Atualize sua página

216
o

CLUBE DAS MÃES CECÍLIA DE SOUSA
Rua Bernardino de Freitas, Sn, Centro, Jericó – PB, CEP: 58830-000.
CNPJ: 11.986.106/0001-22

Jericó - PB, 03 de Junho de 2009.

À

ASSOCIAÇÃO COMUNITARIA DE RADIODIFUSÃO DE UMBURANA, GANGORRA E VERTENTES

Sítio Umburana, Jericó – PB.

Sr. Wireslan Ferreira de Araújo;

Nó que fazemos o(a) **CLUBE DE MÃES MARIA CECÍLIA DE SOUSA**, devidamente inscrito no CNPJ: 11.986.106/0001-22, com sede à Rua Bernardino de Freitas, Sn, Centro, Jericó –PB, CEP: 58.830-000, aqui representada pela Sr^a. Presidente Maria de Fátima Sousa, seu legítimo representante legal, em nosso nome e todos os que compõem o nosso quadro, manifestamos total e irrestrito apoio à iniciativa da **ASSOCIAÇÃO COMUNITARIA DE RADIODIFUSÃO DE UMBURANA, GANGORRA E VERTENTES – ASCORDUGVE**, nesta cidade, Pela brilhante iniciativa de criação e implantação da Rádio Comunitária **Educativa FM**.

De Acordo co a lei 9.612 de 19 de fevereiro de 1998, decreto regulamentar de 2.615 de 3 de junho de 1998 e portaria 191/98 e Norma Complementar 01/2004, alterada pela portaria nº 436 de 10 de outubro de 2005, do Ministério das Comunicações, que tem como objetivo a prestação de serviço de Radiodifusão Comunitária, a comunidade, de forma equânime, dando ampla cobertura aos eventos culturais, educativos, esportivos e sociais. Para tanto nos dispomos no que for de direito a colaborar para o engrandecimento desta emissora.

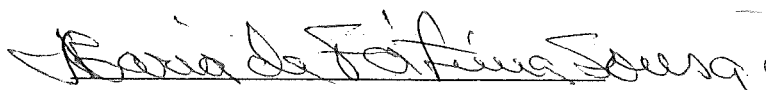

Maria de Fátima Sousa
Presidente

CPF: 302.768.704-25 e RG: 307.956-SSP-PB

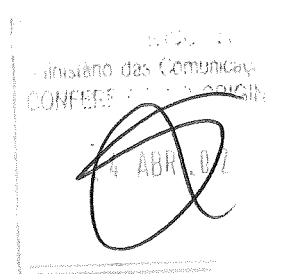

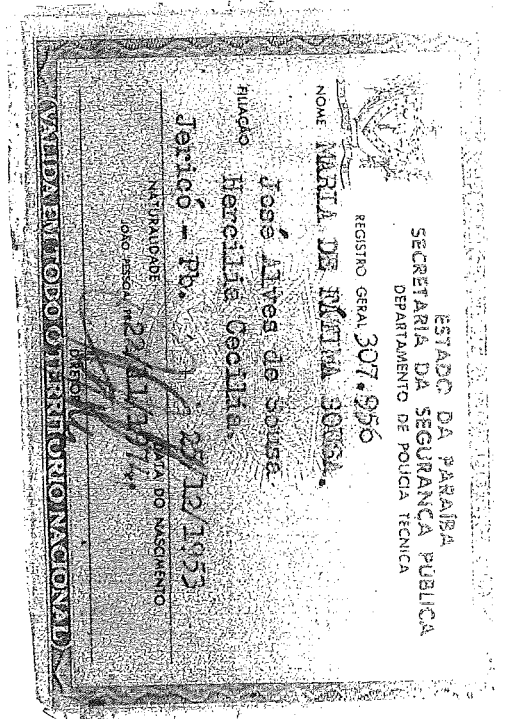

217
0

clc

NASCIMENTO 25.12.53	INSCRIÇÃO NO CPF 302 768 704 25
CONTRIBUINTE MARIA DE FATIMA SOUSA	

Maria de Fátima Sousa
SECRETARIO DA RECEITA FEDERAL

CARTÓRIO LOPES OLIVEIRA
AUTENTICAÇÃO
Esta cópia confere com a original
Jericó-PB, 22/06/2009
[Signature]
Carlos Alberto Lopes
Escrevente Compromissado
Emolumentos: Tabelião --- R\$ 1,43
Farpen --- R\$ 0,11

Ministério das Comunicações
CONFERE COM O ORIGINAL
[Signature]
ABR 10

para que a mesma tivesse muito sucesso " e um bom desempenho nos trabalhos da Associação. Assumindo verdadeiramente os trabalhos da presente sessão a Sra. Presidente agradeceu a todos pela confiança renovada pedindo apoio, união e a participação de todos os sócios nos empreendimentos e melhoramentos da Associação. Não havendo mais nada a tratar, deu por encerrado os trabalhos da presente sessão, autorizando a mim 1º secretário (Rubens Tistuta), lavrar a presente ata que depois de lida e achada conforme vai assinada por todos os sócios presentes.

Jericó, 22-09-06

Francisco das Chagas Ferreira Barbosa (Dir. Presidente)

~~Barbosa de Sousa~~ (Presidente)

Eunice Herclia de Sousa

Maria Aparecida de Sousa (Conselho Fiscal)

Ana Júlia Rosado (Conselho Fiscal)

Dyrsonia Doraci da Silva Oliveira

Ingeleita de Oliveira

Ebene S. dos Santos Freitas

Inimizar Abul de Sousa

Odiva Ama Calado

Graeci Ama Calado

Evolter Eugênia Freitas e Siqueira

Graeciama Rosado Figueira

Maria de Lourdes J. Calado

Zabel Monteiro dos Santos

Maria do Socorro Figueiredo Lima

Ana Luíza de Oliveira Sousa

Rosário Ferreira de Oliveira

CARTÓRIO LOPES OLIVEIRA

AUTENTICAÇÃO

Esta cópia confere com a original

Jericó-PB, 22/09/2006

Carlos Alberto Lopes

Escrevente Compromissado

Emolumentos: Tabeliã --- R\$ 1,43

Farpen --- R\$ 0,11

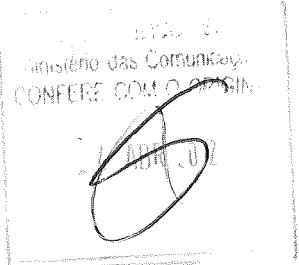

ATA DA ASSEMBLEIA GERAL DO CLUBE DE CIBIÕES: MARIA CECÍLIA DE SOUSA, REALIZADA EM 22-09-06.

As vinte e dois do mês de Setembro de dois mil e seis, às 16:00 horas, foi realizada na sede da Associação uma Assembleia Geral do Clube de Cibiões Maria Cecília de Sousa, com a finalidade de se fa-

**CARTÓRIO LOPES OLIVEIRA
AUTENTICAÇÃO**

Esta cópia confere com a original
Jericó-PB, 22/09/2009

Carlos Alberto Lopes
Escrevente Comprossado
Emolumentos: Tabelião --- R\$ 1,43
Farpem --- R\$ 0,11

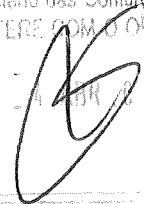
Instituto das Comunicações
CONFERE COM O ORIGINAL

zer a eleição da nova mesa Diretora da referida Associação. Após constatar que havia quorum suficiente, a sua presidente em exercício iniciou os trabalhos convocando a 1ª secretária para fazer a leitura da ordem do dia, que constou "da ata da reunião anterior". Em seguida a senhora Presidente fez uma explanação rápida sobre a importância do trabalho social e voluntário numa determinada sociedade. Fez uma prática prestação de conta do seu mandato como Presidente da Associação se colocando à disposição de todos os sócios. Prosseguindo os trabalhos solicitou aos sócios que apresentassem as chapas constando os nomes para ocupação dos cargos da mesa Diretora do Clube de Idosos; para serem apreciadas e em seguida votadas.

Havendo consenso entre os sócios foi ali apresentada uma chapa única, composta com os seguintes membros: Presidente: Maria de Fátima Sousa, Vice-Presidente: Francisca das Chagas Ferreira Barbosa, Tesoureira: Eunice Hercília de Sousa, Primeira secretária: Maria de Lourdes Silva Calado, 2ª secretária: Erival Vieira de Lima e para o conselho fiscal - Ana Júlia Rapado, Maria de Lourdes de Freitas e Maria Aparecida de Sousa. Não havendo nenhuma rejeição por parte dos sócios, a chapa apresentada foi considerada aprovada por unanimidade de votos. Em seguida a Sra. Presidente em exercício, deu posse a nova Diretoria fazendo votos

220
01

Comprovante de Inscrição e de Situação Cadastral

Contribuinte,

Confira os dados de Identificação da Pessoa Jurídica e, se houver qualquer divergência, providencie junto à RFB a sua atualização cadastral.

		REPÚBLICA FEDERATIVA DO BRASIL CADASTRO NACIONAL DA PESSOA JURÍDICA	
NÚMERO DE INSCRIÇÃO 11.986.106/0001-22 MATRIZ	COMPROVANTE DE INSCRIÇÃO E DE SITUAÇÃO CADASTRAL		DATA DE ABERTURA 24/07/1989
NOME EMPRESARIAL CLUBE DE MAES MARIA CECILIA DE SOUSA			
TÍTULO DO ESTABELECIMENTO (NOME DE FANTASIA) *****			
CÓDIGO E DESCRIÇÃO DA ATIVIDADE ECONÔMICA PRINCIPAL 12-0-00 - Atividades de organizações associativas profissionais			
CÓDIGO E DESCRIÇÃO DAS ATIVIDADES ECONÔMICAS SECUNDÁRIAS Não informada			
CÓDIGO E DESCRIÇÃO DA NATUREZA JURÍDICA 399-9 - OUTRAS FORMAS DE ASSOCIACAO			
LOGRADOURO R BERNADINO DE FREITAS	NÚMERO SN	COMPLEMENTO	
CEP 58.830-000	BAIRRO/DISTRITO CENTRO	MUNICÍPIO JERICO	UF PB
SITUAÇÃO CADASTRAL ATIVA		DATA DA SITUAÇÃO CADASTRAL 03/11/2005	
MOTIVO DE SITUAÇÃO CADASTRAL			
SITUAÇÃO ESPECIAL *****		DATA DA SITUAÇÃO ESPECIAL *****	

Aplicado pela Instrução Normativa RFB nº 748, de 28 de junho de 2007.

Emitido no dia **16/06/2009** às **12:21:18** (data e hora de Brasília).

Voltar

 Preparar Página
para impressão

A RFB agradece a sua visita. Para informações sobre política de privacidade e uso, [clique aqui](#).

[Atualize sua página](#)

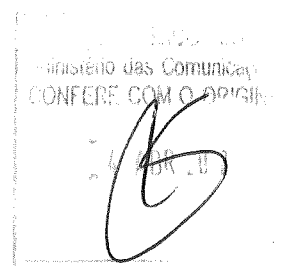

221
0

SINDICATO DOS SERVIDORES PÚBLICOS DE JERICÓ
Rua Manoel de Sousa Pedrosa, Sn, centro, Jericó – PB, CEP: 58830-000.
CNPJ: 06.098.783/0001-74

Jericó - PB, 03 de Junho de 2009.

À
ASSOCIAÇÃO COMUNITARIA DE RADIODIFUSÃO DE UMBURANA, GANGORRA E VERTENTES
Sítio Umburana, Jericó – PB.

Sr. Wireslan Ferreira de Araújo;

Nó que fazemos o(a) **SINDICATO DOS SERVIDORES PÚBLICOS DE JERICÓ**, devidamente inscrito no CNPJ: 06.098.783/0001-74, com sede á Rua Manoel de Sousa Pedrosa, Sn, Centro, Jericó –PB, CEP: 58.830-000, aqui representada pela(o) Sr^a. Presidente Francileide Ribeiro de Lima, seu legítimo representante legal, em nosso nome e todos os que compõem o nosso quadro, manifestamos total e irrestrito apoio à iniciativa da **ASSOCIAÇÃO COMUNITARIA DE RADIODIFUSÃO DE UMBURANA, GANGORRA E VERTENTES – ASCORDUGVE**, nesta cidade, Pela brilhante iniciativa de criação e implantação da Rádio Comunitária **Educativa FM**.

De Acordo co a lei 9.612 de 19 de fevereiro de 1998, decreto regulamentar de 2.615 de 3 de junho de 1998 e portaria 191/98 e Norma Complementar 01/2004, alterada pela portaria nº 436 de 10 de outubro de 2005, do Ministério das Comunicações, que tem como objetivo a prestação de serviço de Radiodifusão Comunitária, a comunidade, de forma equânime, dando ampla cobertura aos eventos culturais, educativos, esportivos e sociais. Para tanto nos dispomos no que for de direito a colaborar para o engrandecimento desta emissora.



Francileide Ribeiro de Lima

Presidente

CPF: 019.169.114-39 e RG:1.402.410-SSP-PB

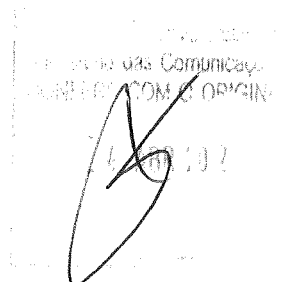

722
18

Comprovante de Inscrição e de Situação Cadastral

Contribuinte,

Confira os dados de Identificação da Pessoa Jurídica e, se houver qualquer divergência, providencie junto à RFB a sua atualização cadastral.

		REPÚBLICA FEDERATIVA DO BRASIL CADASTRO NACIONAL DA PESSOA JURÍDICA	
NÚMERO DE INSCRIÇÃO 06.098.783/0001-74 MATRIZ	COMPROVANTE DE INSCRIÇÃO E DE SITUAÇÃO CADASTRAL		DATA DE ABERTURA 09/12/2003
NOME EMPRESARIAL SINDICATO DOS SERVIDORES PUBLICOS MUNICIPAIS DE JERICO - PB			
TÍTULO DO ESTABELECIMENTO (NOME DE FANTASIA) S...ERJ			
CÓDIGO E DESCRIÇÃO DA ATIVIDADE ECONÔMICA PRINCIPAL 90-1-00 - Atividades de organizações sindicais			
CÓDIGO E DESCRIÇÃO DAS ATIVIDADES ECONÔMICAS SECUNDÁRIAS Não informada			
CÓDIGO E DESCRIÇÃO DA NATUREZA JURÍDICA 313-1 - ENTIDADE SINDICAL			
LOGRADOURO R MANOEL DE SOUSA PEDROSA	NÚMERO S/N	COMPLEMENTO	
CEP 58.830-000	BAIRRO/DISTRITO CENTRO	MUNICÍPIO JERICO	UF PB
SITUAÇÃO CADASTRAL ATIVA		DATA DA SITUAÇÃO CADASTRAL 03/11/2005	
MOTIVO DE SITUAÇÃO CADASTRAL			
SITUAÇÃO ESPECIAL *****		DATA DA SITUAÇÃO ESPECIAL *****	

Aplicado pela Instrução Normativa RFB nº 748, de 28 de junho de 2007.

Emitido no dia **16/06/2009** às **12:19:47** (data e hora de Brasília).

Voltar

 Preparar Página
para impressão

A RFB agradece a sua visita. Para informações sobre política de privacidade e uso, [clique aqui](#).

[Atualize sua página](#)

16/06/2009



REPUBLICA FEDERAL DO BRASIL

ESTADO DO PARAIIBA

SECRETARIA DA SEGURANCA PUBLICA

INSTITUTO DE POLICIA-CIENTIFICA

DEPARTAMENTO DE IDENTIFICACAO



Francileide Ribeiro de Lima

CARTEIRA DE IDENTIDADE



1.402.410

FRANCILEIDE RIBEIRO DE LIMA

Localidade: Edite Vieira s/n Lima

Jericó - PB. 01.12.1970

CERT. de Nasc. n.º 596, Fls. 142, Liv. A

1 - Cart. de Jericó - PB.

LEI Nº 7.116 DE 29/08/83

MINISTÉRIO DA FAZENDA
Secretaria da Receita Federal

CPF - CADASTRO DE PESSOAS FÍSICAS

Nome
FRANCILEIDE RIBEIRO DE LIMA

Nº de Inscrição
019169114-39

Data do Nascimento
01/12/70



CARTÓRIO LOPES OLIVEIRA
AUTENTICAÇÃO

Esta cópia confere com a original
Jericó-PB, 28/06/2009

Carlos Alberto Lopes
Escrivente Compromissado
Emolumentos: Tabela --- R\$ 1,43
Farpem --- R\$ 0,11

CONFERE COM O ORIGINAL

4 APR 02

224
a

ASSOCIAÇÃO COMUNITÁRIA INTEGRADA DE BOM CONSELHO DE BAIXO E RIACHO FECHADO
Sítio Riacho Fechado, Jericó – PB, CEP: 58830-000.
CNPJ: 01.819.454/0001-51

Jericó - PB, 03 de Junho de 2009.

À

ASSOCIAÇÃO COMUNITARIA DE RADIODIFUSÃO DE UMBURANA, GANGORRA E VERTENTES

Sítio Umburana, Jericó – PB.

Sr. Wireslan Ferreira de Araújo;

Nó que fazemos o(a) **ASSOCIAÇÃO COMUNITÁRIA INTEGRADA DE BOM CONSELHO DE BAIXO E RIACHO FECHADO**, devidamente inscrito no CNPJ: 01.819.454/0001-51, com sede no Sítio Riacho Fechado, Jericó –PB, CEP: 58.830-000, aqui representada pela Sr^a. Presidente Francisco Audaires Franklin de Oliveira, seu legítimo representante legal, em nosso nome e todos os que compõem o nosso quadro, manifestamos total e irrestrito apoio à iniciativa da **ASSOCIAÇÃO COMUNITARIA DE RADIODIFUSÃO DE UMBURANA, GANGORRA E VERTENTES – ASCORDUGVE**, nesta cidade, Pela brilhante iniciativa de criação e implantação da Rádio Comunitária **Educativa FM**.

De Acordo co a lei 9.612 de 19 de fevereiro de 1998, decreto regulamentar de 2.615 de 3 de junho de 1998 e portaria 191/98 e Norma Complementar 01/2004, alterada pela portaria nº 436 de 10 de outubro de 2005, do Ministério das Comunicações, que tem como objetivo a prestação de serviço de Radiodifusão Comunitária, a comunidade, de forma equânime, dando ampla cobertura aos eventos culturais, educativos, esportivos e sociais. Para tanto nos dispomos no que for de direito a colaborar para o engrandecimento desta emissora.

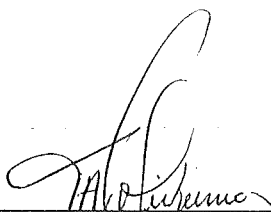

Francisco Audaires Franklin de Oliveira

Presidente

CPF: 028.915.934-21 e RG:2.064.249-SSP-PB

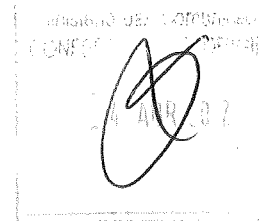

252
8

SECRETARIA DA SEGURANÇA PÚBLICA
INSTITUTO DE POLÍCIA CIENTÍFICA
DEPARTAMENTO DE IDENTIFICAÇÃO



Francisco Audaíres Franklin de Oliveira

ASSINATURA COPIADA AP

CASTERA DE IDENTIDADE



ADJUNTO DE FISCALIA DE CANTAS

LEI N.º 7.16 DE 29/06/68

22

2084249 27 ABR 1994

MINISTÉRIO DA FAZENDA
Secretaria da Receita Federal

CPF - CADASTRO DE PESSOAS FÍSICAS

Nome
FRANCISCO AUDAÍRES FRANKLIN DE OLIVEIRA

Nº de Inscrição
028915934-21

Data do Nascimento
06/11/73



Ministério das Comarca
CONFERE COM ORIGINAL

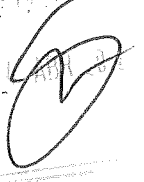

**CARTÓRIO LOPES OLIVEIRA
AUTENTICAÇÃO**

Esta cópia confere com a original
Jericó-PB, 22/06/2009

Carlos Alberto Lopes
Escrevente Compromissado
Emolumentos: Tabeliã --- R\$ 1,43
Farpen --- R\$ 0,11

226
α

Comprovante de Inscrição e de Situação Cadastral

Contribuinte,

Confira os dados de Identificação da Pessoa Jurídica e, se houver qualquer divergência, providencie junto à RFB a sua atualização cadastral.

 REPÚBLICA FEDERATIVA DO BRASIL CADASTRO NACIONAL DA PESSOA JURÍDICA			
NÚMERO DE INSCRIÇÃO 01.819.454/0001-51 MATRIZ	COMPROVANTE DE INSCRIÇÃO E DE SITUAÇÃO CADASTRAL		DATA DE ABERTURA 12/06/1997
NOME EMPRESARIAL ASSOCIACAO COMUNITARIA INTEGRADA DE BOM CONSELHO DE BAI			
TÍTULO DO ESTABELECIMENTO (NOME DE FANTASIA) *****			
CÓDIGO E DESCRIÇÃO DA ATIVIDADE ECONÔMICA PRINCIPAL 30-8-00 - Atividades de associações de defesa de direitos sociais			
CÓDIGO E DESCRIÇÃO DAS ATIVIDADES ECONÔMICAS SECUNDÁRIAS 94.93-6-00 - Atividades de organizações associativas ligadas à cultura e à arte 94.99-5-00 - Atividades associativas não especificadas anteriormente			
CÓDIGO E DESCRIÇÃO DA NATUREZA JURÍDICA 399-9 - OUTRAS FORMAS DE ASSOCIACAO			
LOGRADOURO SIT RIACHO FECHADO	NÚMERO S/N	COMPLEMENTO	
CEP 58.830-000	BAIRRO/DISTRITO ZONA RURAL	MUNICÍPIO JERICO	UF PB
SITUAÇÃO CADASTRAL ATIVA		DATA DA SITUAÇÃO CADASTRAL 03/11/2005	
MOTIVO DE SITUAÇÃO CADASTRAL			
SITUAÇÃO ESPECIAL *****		DATA DA SITUAÇÃO ESPECIAL *****	

Aprovado pela Instrução Normativa RFB nº 748, de 28 de junho de 2007.

Emitido no dia **16/06/2009** às **12:20:30** (data e hora de Brasília).

[Voltar](#)

 Preparar Página para impressão

A RFB agradece a sua visita. Para informações sobre política de privacidade e uso, [clique aqui](#).
Atualize sua página

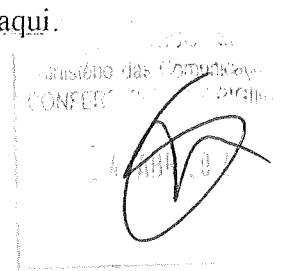

- 14 Generaldo de Oliveira da Silva
- 15 Augusto Dias de Oliveira
- 16 JUANILDI PEREIRA DA SILVA
- 17 Francisco Claudes Franklin de Oliveira
- 18 Clárcia Matias de Oliveira
- 19 Ernesto Ernestino de Oliveira
- 20 GOSY de Oliveira Santos
- 21 Rita Ceci de Figueiredo
- 22 Severina Benício de Oliveira
- 23 Alan Meschis Barbosa de Farias

Cita da Assembléia Geral extraordinária da reunião da reunião da Associação Comunitária Integrada de Bom Conselho de Baixo e Riacho Fecho do Ar 15 (Quinze) dias do mês de Novembro de 2003 (oito mil e três) às 5:30 (cinco e meia) da tarde na comunidade Rural de Bom Conselho de Baixo no Município de Jericó P.B. Foi realizada uma assembléia Geral extraordinária com o objetivo da formação de uma nova Diretoria. Ao iniciar a reunião o Presidente pediu aos associados que se manifestem, façam ou seja comecem a votação, chegando ao término da mesma, a escolha foi feita por unanimidade para que Francisco Claudes Franklin de Oliveira continuasse como presidente da referida Associação, havendo modificações no Conselho Fiscal. Sendo esta a formação da nova Diretoria. Presidente: Claudes Franklin de Oliveira, Vice Presidente: Benício Alves Neto, Secretária: Curvina de Oliveira Fossão, Tesoureiro: Janduir Pereira da Paixão, Conselho Fiscal: Titulares: José Pereira Sobrinho, Clárcia Matias de Oliveira, Alan Meschis Barbosa de Farias, Suplentes: Bráulio Alves de Oliveira, Francisco Luiz Sobrinho Antônio de Sousa Oliveira. O Presidente agradece a todos os associados, promete mais em-

CARTORIO LOPES OLIVEIRA
AUTENTICAÇÃO

Esta cópia confere com o original
Jericó-PB, 22/10/2009

Carlos Alberto Lopes
Escrevente Comprossado
Emolumentos: Tabelião --- R\$ 1,43
Fornos ... R\$ 0,11

Assento das Comunidades
CONFERE COM O ORIGINAL

22/10/2009

penho e trabalho, marcando uma nova reunião para quarta-feira dia 19 (dezenove) de novembro de 2003 (dois mil e três), no mesmo local.

Nada havendo a tratar o Presidente declarou encerrada a reunião autorizando a mim Secretária Curina de Oliveira Fonseca lavrar a presente Ata que após lida e achada nos conformes legais será assinada por mim e por todos os presentes.

- 1 Curina de Oliveira Fonseca
- 2 Releudes Alves de Oliveira
- 3 Manoel Pereira da Paixão
- 4 Jacilson Costa de Oliveira
- 5 Antonio da Sousa Oliveira
- 6 Francisco Luiz Sobrinho
- 7 Gláucia do Socorro Medeiros de Freitas
- 8 Jander Pereira da Paixão
- 9 Jovairis Alves de Oliveira
- 10 Jurandir Pereira da Paixão
- 11 Francine Franklin de Oliveira
- 12 Maria de Fátima Matos Oliveira
- 13 José Pereira Sobrinho
- 14 Geraldo Severina da Silva
- 15 Maurício Silva de Oliveira
- 16 JUVANDI PEREIRA DA PAIXÃO
- 17 Francisco Anderson Fumacin de Sousa
- 18 Cláudia Matos de Oliveira
- 19 Euzeldy Ernestino de Oliveira
- 20 Gessy de Oliveira Justo
- 21 Rita Ceci de Figueiredo
- 22 Severino Benício de Oliveira
- 23 Alan Vascelis Barbosa de Farias
- 24 Paquim de Lima Neto
- 25 Silvandira Pereira de Lima
- 26 Maria de Fátima Pereira de Oliveira
- 27 Família Abel de Oliveira Farias.

- 28 Gizelda Pereira de Oliveira
 29 Maria Amélia de Oliveira
 30. Francisca Batina de Oliveira
 31 José Barbosa Neto
 32 Francisca Lídia Farias Barbosa
 33 Francine Benício de Oliveira
 34 Benício Alves Neto
 35 Berina Maria de Oliveira
 36 Flávio Augusto Franklin de Oliveira
 37 Francisco Marcelino Victoriano de Oliveira.
 38 Rosa Maria de Oliveira
 39 Claudine Barbosa da Silva Almeida
 40 Claudine de Sousa Almeida
 41 Francisca da Graça Vieira da Silva.
 42 Joana Dura Victoriano de Araújo
 43 Maria do Socorro Victoriano.
 44 Francisco Franklin Filho

Ata de reunião para Adequação do Conselho Municipal.

Nos 19 dias do mês de Novembro do ano de Dois mil e três na Escola Municipal de Ensino Fundamental Agostinho Pereira da Paixão da Comunidade de Bom Conselho de Baixo no município de Jericó - P.B., realizou-se a Reunião de divulgação do P.C.-P.R. - Programa de Combate a Pobreza Rural (Projeto Cooperar), objetivando a Adequação do Conselho Municipal no município. Na oportunidade foram escolhidos os representantes para compor o Conselho Municipal, presentes na reunião sócios e pessoas residentes na Comunidades, as quais elegeram como Representante titular Francisco Custódios Franklin de Oliveira e Representante suplente Cláudia Matias de Oliveira. Foi facultada a palavra, não tendo mais nada a tratar,

CARTÓRIO LOPES OLIVEIRA
 AUTENTICAÇÃO

Esta cópia confere com a original
 Jericó-PB, 22/06/2009

Carlos Alberto Lopes
 Escrevente Compromissado
 Emolumentos: Tabela I -- R\$ 1,43
 Faren - - - R\$ 0,11

COMISSÃO
 DE
 FISCALIZAÇÃO
 DE
 CONTAS
 DE
 GESTÃO
 DE
 2008
 2009

eu Secretária Aurina de Oliveira Fonseca,
preencho a presente ata que vai assinada
por mim e pelos representantes eleitos. Bom-
Conselho de Bairro 19 de Novembro de Dois
mil e três, Francisco Audeiras Franklin de Oliveira Titular
Cláudia Matos de Oliveira Suplente, Aurina de
Oliveira Fonseca Secretária, Francisco Audeiras Franklin de
Oliveira, Maria Vileza Filha, Maria do Socorro
Victoriano, Francisco Franklin Filho, Flávia
Audeira Franklin de Oliveira, Raimundo Soares Pereira
de Oliveira, Alan Wesley Barbosa de Farias, J. Manoel
do Nascimento, Ana, Genésio Severino de Silva, Albertina Ceci de
Figueiredo Silva, Tilda Sebastiana de Souza Figueiredo, Fábio
Audeir Franklin de Oliveira, Constantino Pereira de Almeida

209
CS

ASSOCIAÇÃO COMUNITÁRIA INTEGRADA DE CANTOFAS E RAJADAS
Sítio Cantofas, Jericó – PB, CEP: 58830-000.
CNPJ: 06.028.388/0001-15

Jericó - PB, 03 de Junho de 2009.

À
ASSOCIAÇÃO COMUNITARIA DE RADIODIFUSÃO DE UMBURANA, GANGORRA E VERTENTES
Sítio Umburana, Jericó – PB.

Sr. Wireslan Ferreira de Araújo;

Nós que fazemos o(a) **ASSOCIAÇÃO COMUNITÁRIA INTEGRADA DE CANTOFAS E RAJADAS**, devidamente inscrito no CNPJ: 06.028.388/0001-15, com sede no Sítio Cantofas, Jericó –PB, CEP: 58.830-000, aqui representada pela(o) Sr. Presidente Antonio Carlos Alves de Lima, seu legítimo representante legal, em nosso nome e todos os que compõem o nosso quadro, manifestamos total e irrestrito apoio à iniciativa da **ASSOCIAÇÃO COMUNITARIA DE RADIODIFUSÃO DE UMBURANA, GANGORRA E VERTENTES – ASCORDUGVE**, nesta cidade, Pela brilhante iniciativa de criação e implantação da Rádio Comunitária Educativa FM.

De Acordo co a lei 9.612, de 19 de fevereiro de 1998, decreto regulamentar de 2.615 de 3 de junho de 1998 e portaria 191/98 e Norma Complementar 01/2004, alterada pela portaria nº 436 de 10 de outubro de 2005, do Ministério das Comunicações, que tem como objetivo a prestação de serviço de Radiodifusão Comunitária, a comunidade, de forma equânime, dando ampla cobertura aos eventos culturais, educativos, esportivos e sociais. Para tanto nos dispomos no que for de direito a colaborar para o engrandecimento desta emissora.

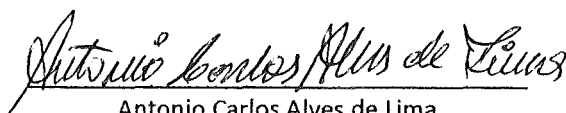

Antonio Carlos Alves de Lima

Presidente

CPF: 205.581.634-91 e RG:579.370-SSP-PB

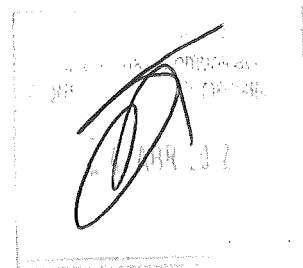

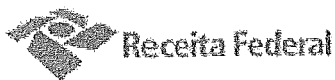
230
0

Comprovante de Inscrição e de Situação Cadastral

Contribuinte,

Confira os dados de Identificação da Pessoa Jurídica e, se houver qualquer divergência, providencie junto à RFB a sua atualização cadastral.

		REPÚBLICA FEDERATIVA DO BRASIL CADASTRO NACIONAL DA PESSOA JURÍDICA	
NÚMERO DE INSCRIÇÃO 06.028.388/0001-15 RIZ	COMPROVANTE DE INSCRIÇÃO E DE SITUAÇÃO CADASTRAL		DATA DE ABERTURA 11/12/2003
NOME EMPRESARIAL ASSOCIACAO COMUNITARIA INTEGRADA DE CANTOFAS E RAJADA			
TÍTULO DO ESTABELECIMENTO (NOME DE FANTASIA) *****			
CÓDIGO E DESCRIÇÃO DA ATIVIDADE ECONÔMICA PRINCIPAL 94.30-8-00 - Atividades de associações de defesa de direitos sociais			
CÓDIGO E DESCRIÇÃO DAS ATIVIDADES ECONÔMICAS SECUNDÁRIAS 94.93-6-00 - Atividades de organizações associativas ligadas à cultura e à arte 94.99-5-00 - Atividades associativas não especificadas anteriormente			
CÓDIGO E DESCRIÇÃO DA NATUREZA JURÍDICA 399-9 - OUTRAS FORMAS DE ASSOCIACAO			
LOGRADOURO SIT CANTOFAS	NÚMERO SN 	COMPLEMENTO 	
CEP 68.830-000	BAIRRO/DISTRITO ZONA RURAL	MUNICÍPIO JERICO	UF PB
SITUAÇÃO CADASTRAL ATIVA		DATA DA SITUAÇÃO CADASTRAL 27/08/2005	
TIPO DE SITUAÇÃO CADASTRAL 			
SITUAÇÃO ESPECIAL *****		DATA DA SITUAÇÃO ESPECIAL *****	

Aprovado pela Instrução Normativa RFB nº 748, de 28 de junho de 2007.

Emitido no dia **16/06/2009** às **12:18:00** (data e hora de Brasília).

Voltar

© Copyright Receita Federal do Brasil - 16/06/2009

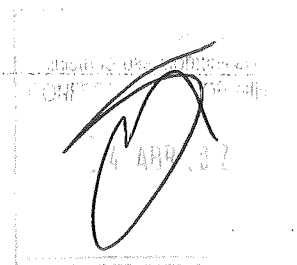

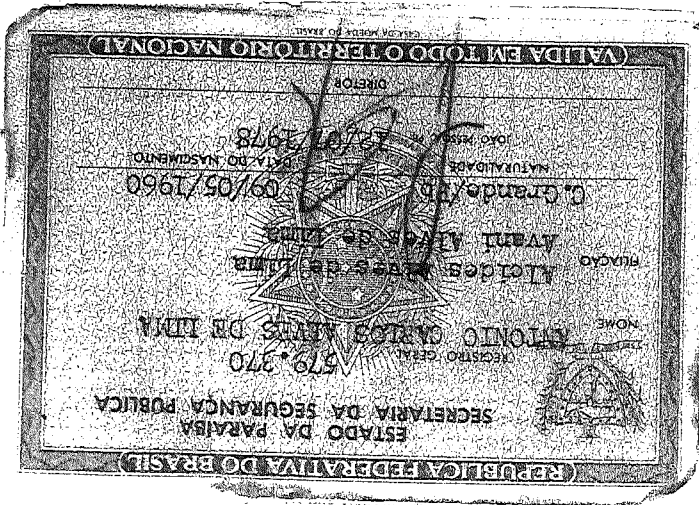

SECRETARIA DA RECEITA FEDERAL

Antonio Carlos Alves de Lima

ANTONIO CARLOS ALVES DE LIMA

CONTRIBUINTE

09.05.60 NASCIMENTO

205 581 634 91 INSCRIÇÃO NO CPF

CIC

MINISTÉRIO DA FAZENDA
SECRETARIA DA RECEITA FEDERAL
COORDENAÇÃO DO SISTEMA DE INFORMAÇÕES ECONÔMICO-FISCAIS

CARTÃO DE IDENTIFICAÇÃO DO CONTRIBUINTE

DOCUMENTO COMPROBATORIO DE INSCRIÇÃO NO
CADASTRO DE PESSOAS FÍSICAS

VÁLIDO EM TODO TERRITÓRIO NACIONAL

ASSINATURA DO CONTRIBUINTE

Antonio Carlos Alves de Lima

CARTÓRIO LOPES OLIVEIRA
AUTENTICAÇÃO

Esta cópia confere com a original

Jericó-PB, *10/06/2009*

Carlos Alberto Lopes

Carlos Alberto Lopes
Escrevente Compromissado
Emolumentos: Tabela ... R\$ 1,43
Farpen ... R\$ 0,11

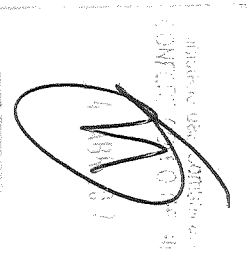

131

LISTA DE PRESENÇA DE TODOS AQUELES QUE PARTICIPAM DA REUNIÃO PARA FUNDACÃO DA ASSOCIAÇÃO COMUNITARIA INTEGRADA DE CANTOAS E FUNDADA.

Raimundo F. Ferreira de Andrade

Raimundo Andrade de Oliveira

Raimunda Lebrão da Silva

Francisca Maria da Conceição

Cláudio da Silva

José de Oliveira

Alzira Almeida de Silva

Maeminda Oliveira da Silva

Luiz Carlos de Oliveira

Maria do Espírito Santo de Oliveira

Maria de Lourdes da Conceição

Elpidio Celso de Andrade

Josivan Pereira Barbosa

Maria Olinto de Oliveira Neto

David Mau - de Oliveira Silva

Imacio José Ferreira

Roberto Barbosa Sobrinho

Claudio José de Oliveira

Francisco Oliveira da Silva

José Antônio de Oliveira

Genivaldo Ferreira Barbosa

Benedita Oliveira da Silva

João Carlos de Oliveira

Francisco Carlos Oliveira da Silva

Leuana Carla da Silva Oliveira

Maria Regina Oliveira Barbosa

Assis Mesquita de Oliveira

Josilene de Oliveira Melo Silva

Luiz Assis Smet Pereira

Roberto Ferreira Neto

Sebastião Ferreira de Oliveira

GRAFSET

CARTEIRO LOPES OLIVEIRA
AUTENTICAÇÃO

Esta cópia confere com a original
Jericó-PB, 26/06/2009

Carlos Alberto Lopes
Escrivente Compromissado
Emolumentos: Tabelião - R\$ 1,43
Escritório - R\$ 0,11

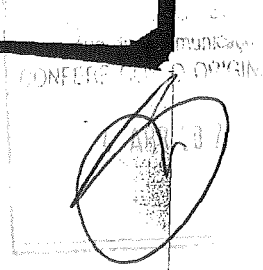

- Francisco de Assis Oliveira
- Francisco Caetano de Lima
- João Oliveira de Silva
- Maria Cristina Almeida de Andrade.
- Francisca Maurina de Oliveira Silva
- Dinante Zaine de Oliveira
- Jose Carlos de Silva
- Salmo Figueira de Souza
- Antônio Carlos Muler de Jesus
- Maria Andrade de Oliveira
- Maria Lucia Alves de Oliveira
- Abelardo José da Silva
- Jose, Paulo da Silva
- Joselina Alzira de Oliveira
- Julma Pereira de Oliveira
- Stefano Andrade de Oliveira
- Fernanda Alice de Oliveira
- Marta Andrade de Oliveira
- Maria de Lencas de Oliveira Andrade
- Elizabete Elpidio de Andrade
- Luiz Carlos de Lima
- Jose e Andrade Zilma
- Maria de Fátima Andrade
- Maria de Andrade Paixão
- Lucas Pereira Andrade
- Raimundo Raimundo de Oliveira.
- Josefa Ferreira Andrade Silva
- Maria Idalina de Andrade.
- Raimonda Vieira Fernandes de Oliveira
- Adelmo Almeida de Lima
- Isabel Ana de Lima
- João Carlos de Lima

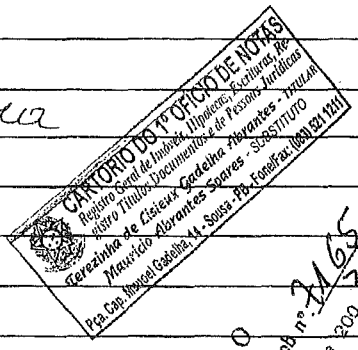

02

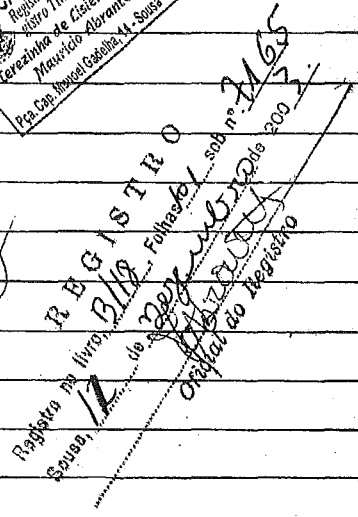

ATA DE FUNDAÇÃO DA ASSOCIAÇÃO COMUNITARIA
 INTEGRADA DE CANTOAS E RAJABA.

Aos dezto (18) dias do mês de novembro do ano de dois mil e três (2003) às 18:30 hoo, na escola - municipal do sítio caritofas deste município de Jerico' PB, estiveram reunidas as famílias dos sítios: Caritofas e Rajada com o interesse de participarem na reunião para tratar da criação de uma Associação comunitária para defender os interesses das comunidades referidas. Entre os presentes foi escolhido o sr. Antônio Carlos para presidir a reunião. O assunto foi discutido por todos e entendido como um grande passo na construção e na defesa dos interesses das famílias que formam as duas comunidades para, que organizadas terão muito mais força para lutar em busca da realização de importantes projetos para as comunidades. Após a discussão, em eleição relavativa, foram escolhidos os nomes de Antônio Carlos Alves de Lima para Presidente, Francisca Mariana de Oliveira Silva - Vice Presidente, Luana Carla da Silva Oliveira - secretária e José Nestor de Oliveira - Tesoureiro. Para a formação do Conselho Fiscal foram escolhidos: Plácido Ferreira Neto - Francisco de Assis de Oliveira - Janderson José de Oliveira (Titulares). Maria Cristina Almeida de Andrade - Josilene de Oliveira Melo - José Carlos da Silva (suplentes). Ao final da reunião o presidente eleito agradeceu em seu nome e de todos eleitos e empossados. Não havendo nada mais a ser tratado, declarou encerrada a reunião, autorizando a Luana Carla da Silva Oliveira a lavrar a presente ata que após lida e achada conforme será assinada por mim e pelo presente.

Caritofas, - Jerico' (PB), 18 de novembro de 2003.

Luana Carla da Silva Oliveira
Antônio Carlos Alves de Lima

secretária
Presidente

CARTÓRIO LOPES OLIVEIRA
AUTENTICAÇÃO
Esta cópia confere com a original
Jerico'-PB, _____
Carlos Alberto Lopes
Escrivente Compromissado
Emolumentos: Tabela --- R\$ 1,43
Fornec --- R\$ 0,11

Cartório do Cartório
ONE 2003 COM O OFFICER

4 APR 2003

234
0

ASSOCIAÇÃO COMUNITÁRIA DOS MORADORES DA VOLTA DO CARNEIRO

Sítio Volta do Carneiro, Jericó – PB, CEP: 58830-000.

CNPJ:07.719.504/0001-05

Jericó - PB, 03 de Junho de 2009.

À

ASSOCIAÇÃO COMUNITARIA DE RADIODIFUSÃO DE UMBURANA, GANGORRA E VERTENTES

Sítio Umburana, Jericó – PB.

Sr. Wireslan Ferreira de Araújo;

Nó que fazemos o(a) **ASSOCIAÇÃO COMUNITÁRIA DOS MORADORES DA VOLTA DO CARNEIRO**, devidamente inscrito no CNPJ: 07.719.504/0001-05, com sede no Sítio Volta do Carneiro, Jericó –PB, CEP: 58.830-000, aqui representada pela(o) Sr. Presidente Erinaldo Feliciano de Oliveira, seu legítimo representante legal, em nosso nome e todos os que compõem o nosso quadro, manifestamos total e irrestrito apoio à iniciativa da **ASSOCIAÇÃO COMUNITARIA DE RADIODIFUSÃO DE UMBURANA, GANGORRA E VERTENTES – ASCORDUGVE**, nesta cidade, Pela brilhante iniciativa de criação e implantação da Rádio Comunitária **Educativa FM**.

De Acordo co a lei 9.612 de 19 de fevereiro de 1998, decreto regulamentar de 2.615 de 3 de junho de 1998 e portaria 191/98 e Norma Complementar 01/2004, alterada pela portaria nº 436 de 10 de outubro de 2005, do Ministério das Comunicações, que tem como objetivo a prestação de serviço de Radiodifusão Comunitária, a comunidade, de forma equânime, dando ampla cobertura aos eventos culturais, educativos, esportivos e sociais. Para tanto nos dispomos no que for de direito a colaborar para o engrandecimento desta emissora.

Erinaldo Feliciano de Oliveira

Erinaldo Feliciano de Oliveira

Presidente

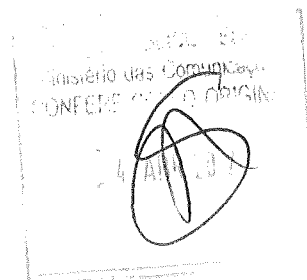

CPF: 797.357.624-04 e RG: 1.130.651-SSP-PB



235
P

NOME: ERINALDO FILICIANO DE OLIVEIRA
 CPF: 1.130.651
 DATA DE NASCIMENTO: 03.07.1985
 ENDEREÇO: RUA ...
 Nº ...
 CIDADANIA: BRASILEIRO
 RACIA: ...
 SEXO: ...
 ESTADO CIVIL: ...
 PROFISSÃO: ...
 FUNDADO: ...
 DATA DE FUNDAMENTO: ...
 LOCAL DE FUNDAMENTO: ...
 MOTIVO: ...
 OBSERVAÇÃO: ...
 DATA DE EMISSÃO: ...
 LOCAL DE EMISSÃO: ...
 Nº do Documento: ...
 Nº de Registro: ...

ESTADO DO PARANÁ
 SECRETARIA DA SEGURANÇA PÚBLICA
 INSTITUTO DE POLÍCIA DEPARTAMENTAL
 DEPARTAMENTO DE IDENTIFICAÇÃO

INELIGAR DIREITO
 ASSINATURA DO TITULAR: Erinaldo Filiciano de Oliveira
 CARTÉRIA DE IDENTIDADE

ERINALDO FILICIANO DE OLIVEIRA

23.05.66

ESTADO DO PARANÁ
 SECRETARIA DA SEGURANÇA PÚBLICA
 INSTITUTO DE POLÍCIA DEPARTAMENTAL
 DEPARTAMENTO DE IDENTIFICAÇÃO
 Nº 797347824

RECEBIDO DAS AUTORIDADES
 CONFERE
 [Signature]

**CARTÓRIO LOPES OLIVEIRA
AUTENTICAÇÃO**

Esta cópia confere com a original
Jericó-PB, 19 de Maio de 2009

Carlos Alberto Lopes
 Escrevente Compromissado
 Emolumentos: Tabela --- R\$ 1,43
 Faren --- R\$ 0,11

Termo de Autenticação

23/0
a

Constam neste livro 50 (cinqüenta) folhas tipo
agraficamente numeradas e rubricadas por mim, com
a rubrica que uso E.F.O., destinado a labraturas
de Atas da Associação Comunitária dos Moradores de
Volta do Caminho (A.C.M.V.C.) do município de Jericó-PB

Volta do Caminho - Jericó 20 de agosto de 2009

Presidente
Ermundo Feliciano de Oliveira

CARTÓRIO LOPES OLIVEIRA
AUTENTICAÇÃO

Esta cópia confere com a original
Jericó-PB. 20/08/2009

Carlos Alberto Lopes
Escrivente Compromissado
Emolumentos: Tabeliã --- R\$ 1,43
Farpen --- R\$ 0,11
Total ----- R\$ 1,54

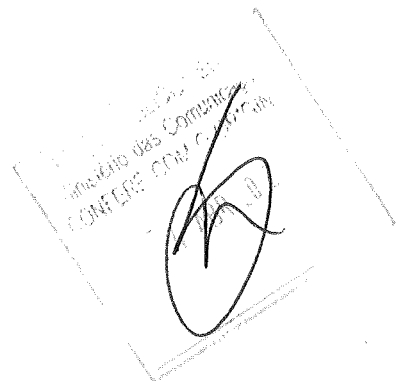



ATA DE FUNDACAO DA ASSOCIACAO DE PESCADORES E MORADORES DE VOLTA DO CARDEIRO - JERICÓ - PB.

OBS: REUNIAO DE ACORDO COM A RESOLUCAO Nº 001/2009, POR UNANIMIDADE, FOI ANULADA ESTA PAGINA, PASSANDO ASSIM A TITULO DE RESOLUCAO Nº 002/2009, A PARTIR DA SEGUNDA PAGINA, SENDO ASSIM O TITULO DE RESOLUCAO Nº 001/2009, QUE CONSTA COM REGISTRO OFICIAL.

CARTÓRIO LOPES OLIVEIRA
AUTENTICACAO

Esta cópia confere com a original
Jerico-PB, 09 de Outubro de 2009

Carlos Alberto Lopes
Escrivão Compromissado
Emolumentos: Tabela
Fornecido R\$ 1,43
Total R\$ 0,11
Total R\$ 1,54

ATA DE FUNDAÇÃO DA ASSOCIAÇÃO COMUNITÁRIA
DOS MORADORES DE VISTA DO CARNEIRO - JERICÓ - PB.

Aos vinte dias do mês de agosto de ano de dois mil e cinco, tendo iniciado às 9:00 hs da manhã, tendo como local a residência do Sr. Feliciano Serrano de Oliveira, situada em Volta do Carneiro, com a presença de vinte e dois sócios como consta no final desta Ata. Nesta reunião estiveram presentes o Sr. José Neto de Oliveira representante do P.C.P.R. e Fabiana D. da Silva Secretária da Associação de Porteira onde apresentaram um estatuto modelo e também deliberaram assuntos de caráter relativo aos objetivos desta associação.

Após a decisão dos assuntos foi unanimemente, foi realizada a eleição para escolha dos membros diretivos e do conselho fiscal. A eleição ocorreu por meio de voto secreto onde os sócios presentes estiveram e elegeram Euzébio Feliciano de Oliveira presidente com dezessete votos, sobressaindo-se sobre Ademir Alves de Oliveira com onze votos; Clauden Aparecido da Silva Secretário; Nandineide Alves de Oliveira Tesoureira; Vandilson Vaqueiro da Silva, Elpidio Feliciano de Oliveira, Fabiano dos Santos Oliveira, Conselho Fiscal; José Adilson de Oliveira, Naura Vieira da Silva, Eudóxia Cristina de Oliveira, Suplentes.

Ainda na presente reunião foi estipulado a mensalidade no valor de 3.000 R\$ por sócio fixando assim estabelecido o prazo de prazo de cada mês, para realização da assembleia ordinária a partir das 8:00 hs da manhã.

Não havendo mais nada a acrescentar o Sr. Presidente deu por encerrada a referida reunião, determinando a lavatura da presente Ata, que após lida e deliberada pelos presentes, que aqui assinada pelo Sr. Euzébio Feliciano de Oliveira, na qualidade de presidente e por mim Clauden Aparecido da Silva como Secretário e pelos demais presentes.

Volta do Carneiro Jericó - PB em 20 de agosto 2003.

CARTOLIO LOPES OLIVEIRA
AUTENTICAÇÃO

Esta cópia confere com a original
Jericó-PB: 19/08/2003

Carlos Alherio Lopes
Escritor Compromissado
Emolumentos: Tabela --- R\$ 1,43
Farpen --- R\$ 0,11
Total ----- R\$ 1,54

Ministério das Comunidades
CONFERE COM O ORIGINAL
4 ABR 2004

Emmanuel Feliciano de Oliveira - Presidente
Mauricio A. da Silva - Secretário

Vanderson Nelson de Oliveira - Tesoureiro

Vanderson Wagner da Silva - Conc. Fiscal

Elpidio Teodoro de Oliveira - Conc. Fiscal

Roberto dos Santos Oliveira - Conc. Fiscal

02 José Adilson de Oliveira - Suplente

Cláudio Zilveira da Silva

Emmanuel Feliciano de Oliveira

Mauricio A. da Silva

03 José Carlos M. de A. Filho

04 José Vanderson da Silva

05 Emmanuel Feliciano de Oliveira

06 Roberto dos Santos Oliveira

07 Roberto dos Santos Oliveira

08 Nelson Dias da Silva

09 Oliveira Expeditor da Comércio

Rita da Costa da Silva

Expedito Maurício da Comércio

Maria Vilani de Oliveira Silva

Dalton de Oliveira Silva

Emmanuel Rita da Silva

JOÃO NEVES DA SILVA (representante do PCP - grupo B)

Fabiana Oliveira da Silva - P.A. Fortuna

Garage: Emmanuel Feliciano de Oliveira

Garage: Emmanuel Feliciano de Oliveira

Garage: Emmanuel Feliciano de Oliveira

REGISTRO

Registro em Livro B-13, folhas 166, sob nº 7658 (7656)

14 de Setembro de 2005

Oficial do Registro

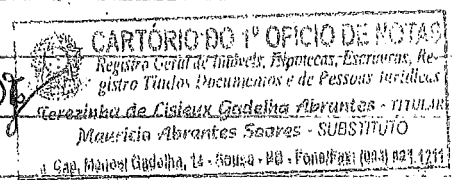

239
d

ASSOCIAÇÃO DESENVOLVIMENTO COMUNITÁRIO DE MALHADINHA

Sitio Malhadinha, Jericó – PB, CEP: 58830-000.

CNPJ:11.985645/0001-47

Jericó - PB, 03 de Junho de 2009.

A

ASSOCIAÇÃO COMUNITARIA DE RADIODIFUSÃO DE UMBURANA, GANGORRA E VERTENTES

Sitio Umburana, Jericó – PB.

Sr. Wireslan Ferreira de Araújo;

Nó que fazemos o(a) **ASSOCIAÇÃO DESENVOLVIMENTO COMUNITÁRIO DE MALHADINHA**, devidamente inscrito no CNPJ: 11.985.645/0001-47, com sede no Sitio Malhadinha, Jericó –PB, CEP: 58.830-000, aqui representada pela Sr^o. Presidente José Francisco de Figueiredo, seu legitimo representante legal, em nosso nome e todos os que compõem o nosso quadro, manifestamos total e irrestrito apoio à iniciativa da **ASSOCIAÇÃO COMUNITARIA DE RADIODIFUSÃO DE UMBURANA, GANGORRA E VERTENTES – ASCORDUGVE**, nesta cidade, Pela brilhante iniciativa de criação e implantação da Rádio Comunitária Educativa FM.

De Acordo co a lei 9.612 de 19 de fevereiro de 1998, decreto regulamentar de 2.615 de 3 de junho de 1998 e portaria 191/98 e Norma Complementar 01/2004, alterada pela portaria nº 436 de 10 de outubro de 2005, do Ministério das Comunicações, que tem como objetivo a prestação de serviço de Radiodifusão Comunitária, a comunidade, de forma equânime, dando ampla cobertura aos eventos culturais, educativos, esportivos e sociais. Para tanto nos dispomos no que for de direito a colaborar para o engrandecimento desta emissora.

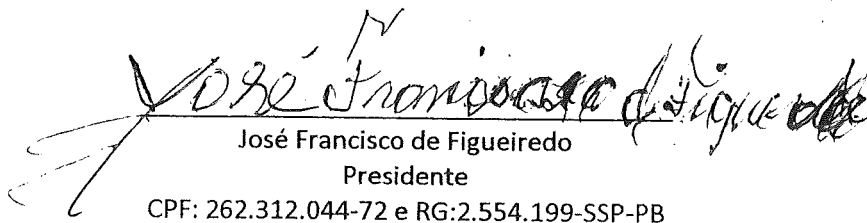
José Francisco de Figueiredo
Presidente
CPF: 262.312.044-72 e RG:2.554.199-SSP-PB

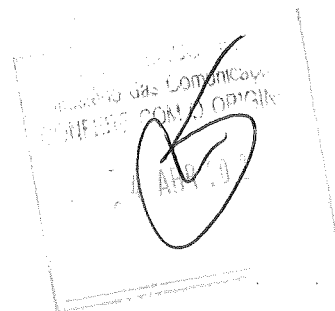

DOADOR DE ÓRGÃO RECIDO

REPUBLICA FEDERATIVA DO BRASIL

ESTADO DA PARAIBA



SECRETARIA DA SEGURANCA PÚBLICA

INSTITUTO DE POLÍCIA CIENTÍFICA

DEPARTAMENTO DE IDENTIFICAÇÃO

CARTEIRA DE IDENTIDADE

ASSINATURA DO TITULAR

VALIDA EM TODO O TERRITÓRIO NACIONAL

REGISTRO GERAL

2554199 DATA DE EMISSÃO 11 MAI 1998

NOME **JOSE FRANCISCO DE FIGUEIREDO**

FILIAÇÃO **Francisco Peiro de Sousa**

Jericó-Pb

NATURALIDADE **16-05-1938**

DATA DE NASCIMENTO

Cart. Cas. Nº 4.948, Fls. 384, Liv. B-28,
Cart. de Matolô do Rocha-Pb

CPF **167.118.79**

Jobo Pessoa - ALEXANDRE VASCO A. DE CARVALHO

Dir. Depto. de Identificação - 2910883

MINISTÉRIO DA FAZENDA
Secretaria da Receita Federal

CPF - CADASTRO DE PESSOAS FÍSICAS

Nome
JOSE FRANCISCO DE FIGUEIREDO

Nº de Inscrição **262312044-72** Data do Nascimento **16/05/38**



CARTÓRIO LOPES OLIVEIRA
AUTENTICAÇÃO
Esta cópia confere com a original
Jericó-PB, 24 de Maio de 2009

[Signature]

Carlos Alberto Lopes
Escrevente Compromissado
Emolumentos: Tabeliã --- R\$ 1,43
Farpen --- R\$ 0,11

MINISTÉRIO DAS COMUNICAÇÕES
CONFERE COM O ORIGINAL

[Signature]

Ata da assembleia geral ordinária da associação de desenvolvimento Comunitário de Malhada (ADCCOMM), realizado no dia 09.03.2008 as 9:00 da manhã na referida associação. O presidente Cristiano de Oliveira Figueiredo iniciou a reunião explicando que o valor a ser pago a receita federal é de 1.393.71 - mil trezentos e noventa e oito reais e setenta e um centavos. Após várias opiniões ficou decidido que a associação pagaria emprestado a equipe das cisternas do fundo rotativo da comunidade. O presidente Cristiano de Oliveira Figueiredo agradeceu a equipe das cisternas e falou da importância de se pagar esta dívida, não havendo

CARTÓRIO LOPES OLIVEIRA
AUTENTICAÇÃO
 Esta cópia confere com a original
 Jericó-FB, 22/06/2009
 Carlos Alberto Lopes
 Escrevente Comprossado
 Emolumentos: Tabeliã --- R\$ 1,43
 Farpas --- R\$ 0.11

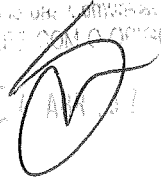
CONFERE COM O ORIGINAL

242
18

mais nada ser tratado em 1º secretário e demais
presente reunos assinar esta presente Ata.

Gerolde mauro de Figueiredo, Gustavo Gabriel da Silva
Neuraci Figueiredo de Souza

Maria Aparecida de Oliveira Figueiredo

Bauraci Troci de Souza Figueiredo, Societe A. Figueiredo

Cristiane de O. Figueiredo, João Olimar de Souza

João Francisco de Figueiredo, Gilmar de O. Figueiredo

Neuziriane de O. Figueiredo, Yvone Inês de Figueiredo

Cláudia de O. Figueiredo, Carlos Alberto de Figueiredo

Otelionara de Figueiredo, Rita Alves Figueiredo

Maria Laura de Figueiredo, Odete Laura de Figueiredo

Thalilide Alves de Figueiredo

Ata da assembleia Geral ordinária da associação de desenvolvimento - Comunitário de malduduhia (ACECOMA) realizado no dia treze de abril de dois mil e oito (13-04-2008) as nove horas da manhã na referida associação. A presidente Cristiane de Oliveira Figueiredo deu início a reunião fazendo a prestação de contas dos gastos da associação com pagamentos da Rcis e outros pagamentos feitos na receita federal entre eles o valor da dívida paga no dia 12-03-2008 no Banco do Brasil em Catolé do Rocha. A municipalidade arrecutada foi de 49.00 (Quarenta e nove reais). Após a prestação de contas a presidente Cristiane de Oliveira Figueiredo, explicou que precisaria afastar-se da diretoria por motivos pessoais e adquiriu a confiança a ela depositada e prometeu continuar trabalhando pelo bem da associação, deixando o vice-presidente José Francisco Figueiredo a frente da associação. O vice-presidente José Francisco Figueiredo a partir de hoje 13.04.2008 é o representante legal da associação.

havendo mais nada a ser tratado em Gerolde mauro de Figueiredo 1º secretário e demais presente reunos assinar esta presente Ata. Gerolde mauro de Figueiredo.

Societe A. Figueiredo, Bauraci Troci de Souza Figueiredo

CARTÓRIO LOPES OLIVEIRA
AUTENTICAÇÃO

Esta cópia confere com a original
Jericó-PB, 22 de Abril de 2009

Carlos Alberto Lopes
Escrevente Compromissado
Emolumentos: Tabeliã - R\$ 1,43
Farten - R\$ 0,11

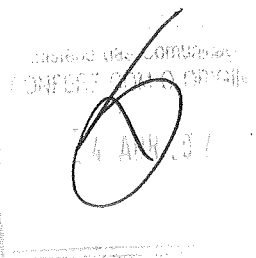

Maria Aparecida de O. Figueiredo, Neuzi Figueiredo da Silva,
Gualter Gabriel de Silva, João Oliveira de Sousa,
Cristiane de O. Figueiredo, Galbi de O. Figueiredo,
João Figueiredo de Figueiredo, Neuzi Maria de O. Figueiredo,
Maria Aparecida de Figueiredo, Francisco de A. S. de Oliveira,
Luiz Antônio de O. Figueiredo.

Ato da assembleia geral ordinária da associação de desenvolvimento Comunitária de malhadinho realizado no dia 13-07-2008 às 9:30 da manhã na sede da referida associação, o presidente José Francisco de Figueiredo deu início a reunião falando da importância da construção da quadra esportiva Alaide de Oliveira Figueiredo entregue pelo prefeito Rivaldo de Oliveira no dia 21-06-08 no momento houve jogo de futebol entre a malhadinho e ferico e a noite quadrilha apresentada pelos jovens da malhadinho e festa dançante. A sócia Neuzete falou da emoção em ver sua mãe sendo homenageada pela comunidade dando seu nome a quadra. As associações ficaram felizes pois esta homenagem foi uma agradecimento por todo que a senhora Alaide fez por nossa comunidade. Neuzete confirmou falando que esta quadra servirá de lazer para toda comunidade e pediu aos jovens que cuidarem bem deste local pois foi feito com muito carinho para a comunidade ter uma área de lazer, não havendo mais nada a ser tratado eu primeiro secretário e demais presentes reunidos assinaram este presente ato. Gerolde Maria de Figueiredo, Otélia Maria de Figueiredo, Valdecir Leocádio de Figueiredo, Rita Alves Figueiredo, Verônica S. de Figueiredo, Maria Aparecida de Figueiredo, Maria Aparecida de O. Figueiredo, José Francisco de Figueiredo, Odete Moura de Figueiredo, José Luatão Figueiredo, Lucilete A. Figueiredo, Cristiane de Oliveira Figueiredo, Maria do Socorro Oliveira Figueiredo.

Comprovante de Inscrição e de Situação Cadastral

Contribuinte,

Confira os dados de Identificação da Pessoa Jurídica e, se houver qualquer divergência, providencie junto à RFB a sua atualização cadastral.

243
a/

		REPÚBLICA FEDERATIVA DO BRASIL CADASTRO NACIONAL DA PESSOA JURÍDICA	
NÚMERO DE INSCRIÇÃO 11.985.645/0001-47 MATRIZ	COMPROVANTE DE INSCRIÇÃO E DE SITUAÇÃO CADASTRAL		DATA DE ABERTURA 10/04/1989
NOME EMPRESARIAL ASSOCIACAO DE DESENVOLVIMENTO COMUNITARIO DE MALHADINHA			
TÍTULO DO ESTABELECIMENTO (NOME DE FANTASIA) DESCOMA			
CÓDIGO E DESCRIÇÃO DA ATIVIDADE ECONÔMICA PRINCIPAL 10-8-00 - Atividades de associações de defesa de direitos sociais			
CÓDIGO E DESCRIÇÃO DAS ATIVIDADES ECONÔMICAS SECUNDÁRIAS 94.93-6-00 - Atividades de organizações associativas ligadas à cultura e à arte 94.99-5-00 - Atividades associativas não especificadas anteriormente			
CÓDIGO E DESCRIÇÃO DA NATUREZA JURÍDICA 399-9 - OUTRAS FORMAS DE ASSOCIACAO			
LOGRADOURO SIT MALHADINHA	NÚMERO S/N	COMPLEMENTO	
CEP 58.830-000	BAIRRO/DISTRITO ZONA RURAL	MUNICÍPIO JERICO	UF PB
SITUAÇÃO CADASTRAL ATIVA		DATA DA SITUAÇÃO CADASTRAL 03/11/2005	
MOTIVO DE SITUAÇÃO CADASTRAL			
SITUAÇÃO ESPECIAL *****		DATA DA SITUAÇÃO ESPECIAL *****	

Ativado pela Instrução Normativa RFB nº 748, de 28 de junho de 2007.

Emitido no dia **16/06/2009** às **12:23:32** (data e hora de Brasília).

Voltar

Preparar Página
para impressão

A RFB agradece a sua visita. Para informações sobre política de privacidade e uso, [clique aqui](#).
 Atualize sua página

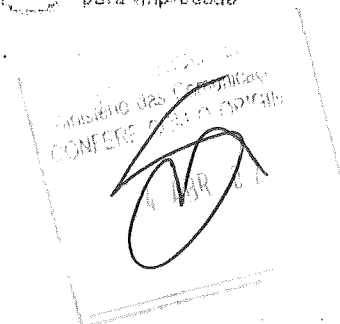

ASSOCIAÇÃO COMUNITARIA DE VARZEA DO ROMÃO

Sítio Várzea Romão, Jericó – PB, CEP: 58830-000.

CNPJ:05.000.698/0001-69

244
d

Jericó - PB, 03 de Junho de 2009.

À

ASSOCIAÇÃO COMUNITARIA DE RADIODIFUSÃO DE UMBURANA, GANGORRA E VERTENTES

Sítio Umburana, Jericó – PB.

Sr. Wireslan Ferreira de Araújo;

Nó que fazemos o(a) ASSOCIAÇÃO COMUNITÁRIA DE VÁRZEA DO ROMÃO, devidamente inscrito no CNPJ: 05.000.698/0001-69, com sede no Sítio Várzea do Romão, Jericó –PB, CEP: 58.830-000, aqui representada pela Sr^o. Presidente José Ferreira de Lima, seu legítimo representante legal, em nosso nome e todos os que compõem o nosso quadro, manifestamos total e irrestrito apoio à iniciativa da ASSOCIAÇÃO COMUNITARIA DE RADIODIFUSÃO DE UMBURANA, GANGORRA E VERTENTES – ASCORDUGVE, nesta cidade, Pela brilhante iniciativa de criação e implantação da Rádio Comunitária Educativa FM.

De Acordo co a lei 9.612 de 19 de fevereiro de 1998, decreto regulamentar de 2.615 de 3 de junho de 1998 e portaria 191/98 e Norma Complementar 01/2004, alterada pela portaria nº 436 de 10 de outubro de 2005, do Ministério das Comunicações, que tem como objetivo a prestação de serviço de Radiodifusão Comunitária, a comunidade, de forma equânime, dando ampla cobertura aos eventos culturais, educativos, esportivos e sociais. Para tanto nos dispomos no que for de direito a colaborar para o engrandecimento desta emissora.

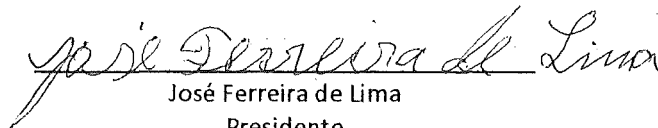
José Ferreira de Lima
Presidente.

CPF: 675.593.444-53 e RG:326.773-SSP-PB

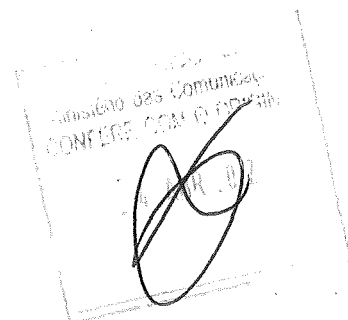
Ministério das Comunicações
CONFERE COM O ORIGINAL

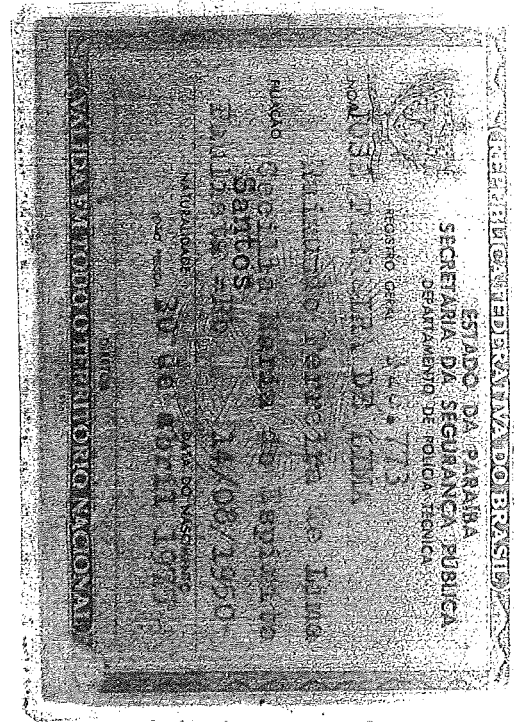
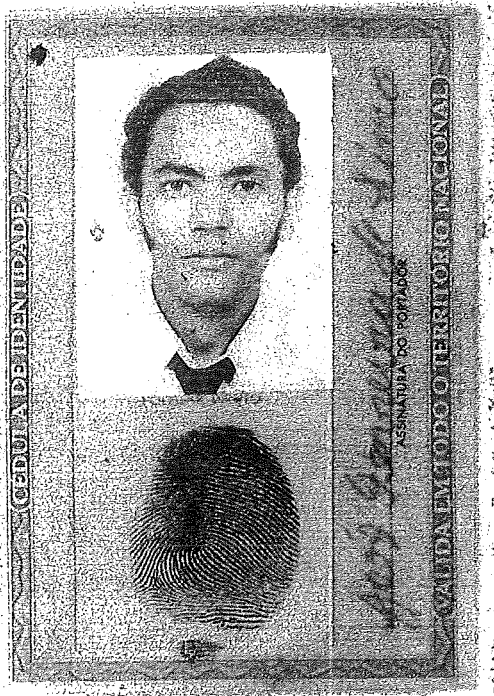

215
8



**CARTÓRIO LOPES OLIVEIRA
AUTENTICAÇÃO**

Esta cópia confere com a original
Jericó-PB 21/06/2008

Carlos Alberto Lopes
Escrevente Compromissado
Emolumentos: Tabeliã --- R\$ 1,43
Farpem --- R\$ 0,11

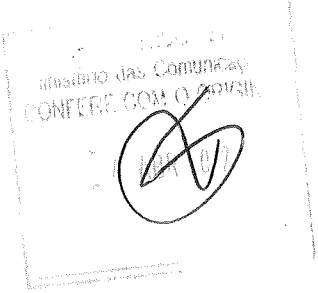

ATA de Reunião

17

Sessão ordinária para tratar de assunto sobre a mensalidade. Foi realizada hoje na Residência do Senhor José Fernando de Lima, domingo 4 horas da tarde no dia 17 de novembro de dois mil e sete.

246
a

1. Francineide M^{te} da Silva Sousa
2. Silene Dantas de Lima Araújo
3. Marina Maria da Conceição
4. Lucileane Ferreira de Sousa
5. Maria Iram de Almeida
6. Gerolamo de Sousa Barreto
7. Marilene Dantas de Lima
8. FERNANDO PEREIRA DO FILHO
9. Antonio Sérgio Gomes de Castro
10. Gerolamo de Sousa Barreto
11. Francisco Pereira da Silva
12. Maria Ferreira de Lima
13. AURISMAR FERREIRA BARBOSA
14. GILSON DE SOUSA
15. José Fernando de Lima
16. Francineide Raimundo de Sousa
17. Geraldo de Sousa Silva
18. JOSÉ PAULO DE ARAÚJO
- 19.
- 20.
- 21.
- 22.
- 23.
- 24.

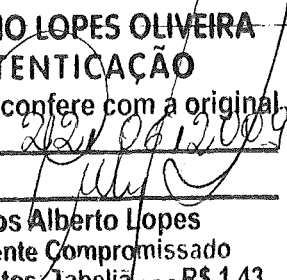
CARTÓRIO LOPES OLIVEIRA
AUTENTICAÇÃO
Esta cópia confere com a original
Jericó-PB, 22/11/2007

Carlos Alberto Lopes
Escrevente Compromissado
Emolumentos: Tabelião --- R\$ 1,43
Farpem --- R\$ 0,11

Ministério das Comunicações
CONFERE COM O ORIGINAL

Comprovante de Inscrição e de Situação Cadastral

Contribuinte,

Confira os dados de Identificação da Pessoa Jurídica e, se houver qualquer divergência, providencie junto à RFB a sua atualização cadastral.

227
C

 <p>REPÚBLICA FEDERATIVA DO BRASIL CADASTRO NACIONAL DA PESSOA JURÍDICA</p>		
NÚMERO DE INSCRIÇÃO 05.000.698/0001-69 MATRIZ	COMPROVANTE DE INSCRIÇÃO E DE SITUAÇÃO CADASTRAL	DATA DE ABERTURA 18/03/2002
NOME EMPRESARIAL ASSOCIACAO COMUNITARIA DE VARZEA DO ROMAO		
TÍTULO DO ESTABELECIMENTO (NOME DE FANTASIA) ROMAO		
CÓDIGO E DESCRIÇÃO DA ATIVIDADE ECONÔMICA PRINCIPAL 0-8-00 - Atividades de associações de defesa de direitos sociais		
CÓDIGO E DESCRIÇÃO DAS ATIVIDADES ECONÔMICAS SECUNDÁRIAS 94.93-6-00 - Atividades de organizações associativas ligadas à cultura e à arte 94.99-5-00 - Atividades associativas não especificadas anteriormente		
CÓDIGO E DESCRIÇÃO DA NATUREZA JURÍDICA 399-9 - OUTRAS FORMAS DE ASSOCIACAO		
LOGRADOURO SIT ROMAO	NÚMERO S/N	COMPLEMENTO
CEP 58.830-000	BAIRRO/DISTRITO ZONA RURAL	MUNICÍPIO JERICO
UF PB	SITUAÇÃO CADASTRAL ATIVA	
DATA DA SITUAÇÃO CADASTRAL 02/05/2007		MOTIVO DE SITUAÇÃO CADASTRAL
SITUAÇÃO ESPECIAL *****		DATA DA SITUAÇÃO ESPECIAL *****

Aplicado pela Instrução Normativa RFB nº 748, de 28 de junho de 2007.

Emitido no dia **16/06/2009** às **12:25:06** (data e hora de Brasília).

Voltar

Preparar Página para impressão

A RFB agradece a sua visita. Para informações sobre política de privacidade e uso, [clique aqui](#).
 Atualize sua página

Ministério das Comunicações
 CONFERE COM O ORIGINAL



ASSOCIAÇÃO COMUNITARIA DE RÁDIODIFUSÃO DE UMBURANA,
GANGORRA E VERTENTES – ASCORDUGVE
CNPJ: 09.534.576/0001-03

244
01

DECLARAÇÃO

Eu, **WIRESLAN FERREIRA DE ARAÚJO**, brasileiro, solteiro, agricultor, Presidente da **ASSOCIAÇÃO COMUNITARIA DE RÁDIODIFUSÃO DE UMBURANA, GANGORRA E VERTENTES – ASCORDUGVE**, portador do RG:3.443.313 – SSP-PB, CPF: 094.972.584-61, declaro, para fins de direito, junto à Secretaria de Comunicação Eletrônica do Ministério das Comunicações, especialmente para obtenção de licença para execução de Serviços de Radiodifusão Comunitária, quem em atendimento à legislação vigente (Lei nº 9.612/98, Decreto nº 2.615/98, Portaria Ministerial nº 103 e Norma Complementar nº1/2004, alterada pela Portaria nº 436 de 10 de Outubro de 2005), que a soma das assinaturas constantes da Ata da assembléia Geral é de 13 (treze).

Jericó – PB, em 23 de Junho de 2009.

Wireslan Ferreira de Araújo

Wireslan Ferreira de Araújo
Presidente

CPF: 094.972.584-61 e RG: 3.443.313-SSP-PB

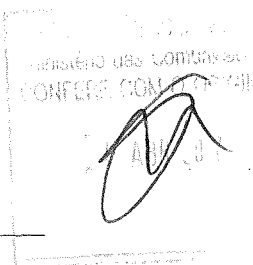

ATA DE ASSEMBLÉIA GERAL

299

Q

Aos 02 dias de Junho de 2009, 08h00, no Sítio Umburana, Zona Rural, Jericó-PB, CEP: 58.830.000, reuniram-se em Assembléia Extraordinária os associados da ASSOCIAÇÃO COMUNITARIA DE RÁDIO DIFUSÃO DE UMBURANA, GANGORRA E VERTENTES – ASCORDUGVE, com finalidade específica de manifestar apoio à iniciativa desta entidade, que pretende obter a autorização para execução do Serviço de Radiodifusão Comunitária, no Sítio Umburana, Zona Rural, Jericó-PB, CEP: 58.830.000 de modo a atender a toda comunidade envolvida, em conformidade com as determinações dispostas na Lei 9612/98 e demais instrumentos legais e normativos, os quais passamos a leitura para ciência de todos aqui presentes, Wireslan Ferreira De Araújo, Francisco Luiz De Sousa, Vanelci Vieira Da Silva, Joseme Ferreira Benicio, José Benicio Filho, Francisco José De Sousa, Luiz Francisco Da Silva, Francélio Benicio Da Silva, Lourandy Da Silva Paixão, Maria De Fatima Sousa Da Silva, Antonio Manoel De Sousa Filho, Antonio Manoel De Sousa Filho, Francisca Dantas Da Silva. Apresente ata, para efeito do disposto no subitem 7.2.4 da Norma Complementar nº 1/2004, após lida pelos associados presentes e em dia com suas obrigações estatutárias, que abaixo subscrevem, foi aprovada por todos, que por sua vez manifestaram total apoio à iniciativa. Para fins de direito esta ata será inscrita e registrada no registro de títulos e documentos do Cartório competente e não havendo mais a tratar foi dada por encerrada a reunião às 09h00 do dia 02 de Junho de 2009 e eu Vanelci Vieira Da Silva, na função de secretário da reunião, lavo esta ata.

Wireslan Ferreira De Araújo *Wireslan Ferreira de Araújo*

Nº de Identidade *3.443.313-SSP-PB*

Endereço *SITIO UMBURANA*

Cep; *58.830-000*

Francisco Luiz De Sousa, *Francisco Luiz de Sousa*

Nº de Identidade *1907.510-SSP-PB*

Endereço *SITIO UMBURANA*

Cep; *58.830-000*

Vanelci Vieira Da Silva *Vanelci Vieira da Silva*

Nº de Identidade *2988590-SSP-PB*

Endereço *SITIO UMBURANA*

Cep; *58.830-000*

Joseme Ferreira Benicio *JOSEME F. BENICIO*

Nº de Identidade *1774021-SSP-PB*

Endereço *SITIO UMBURANA*

Cep; *58.830-000*

ASSOCIAÇÃO DAS COMUNIDADES
CONFEDERAÇÃO NACIONAL

José Benício Filho

José Benício Filho

Nº de Identidade SÍTIO UMBURANA, RG. 1499952-SSP-PB

Endereço

Cep; 58.830-000

FRANCISCO JOSÉ DE SOUSA
Francisco José De Sousa

Nº de Identidade 2553979-SSP-PB

Endereço SÍTIO UMBURANA

Cep; 58.830-000

Luíz Francisco Da Silva Luís Francisco da Silva

Nº de Identidade (3364943-SSP-PB) QUERO DIZER RB 524.971-SSP-PB

Endereço SÍTIO UMBURANA

Cep; 58.830-000

Francélio Benício Da Silva Francélio Benício da Silva

Nº de Identidade 3443136-SSP-PB

Endereço SÍTIO UMBURANA

Cep; 58.830-000

Lourandy Da Silva Paixão Lourandy da Silva Paixão

Nº de Identidade 1913307-SSP-PB

Endereço SÍTIO UMBURANA

Cep; 58.830-000

Maria De Fatima Sousa Da Silva Maria de Fátima de Sousa Silva

Nº de Identidade - 3364943-SSP-PB

Endereço SÍTIO UMBURANA

Cep; 58.830-000

Antonio Manoel De Sousa Filho Antônio Manoel da Sousa Filho

Nº de Identidade 3540.006-SSP-PB

Endereço SÍTIO UMBURANA

CEP: 58.830-000

2510
0

União das Comunidades
CONFEDERAÇÃO
4488812

Cep: Silvanira Lindalva de Sousa
Silvanira Lindalva de Sousa

Nº de Identidade 1478507-SSP-PB

Endereço SÍTIO UMBURANA

Cep: 58.830-000
Francisca Dantas da Silva
Francisca Dantas Da Silva

Nº de Identidade 2520518-SSP-PB

Endereço SÍTIO UMBURANA

Cep: 58.830-000

751
C

Ministério das Comunicações
CONFECOM - COMISSÃO NACIONAL
- 4 JUN 82

**ASSOCIAÇÃO COMUNITARIA DE RÁDIODIFUSÃO DE UMBURANA, GANGORRA
E VERTENTES – ASCORDUGVE
CNPJ: 09.534.576/0001-03**

252
cd

DECLARAÇÃO

Eu, **WIRESLAN FERREIRA DE ARAÚJO**, brasileiro, solteiro, agricultor, Presidente da **ASSOCIAÇÃO COMUNITARIA DE RÁDIODIFUSÃO DE UMBURANA, GANGORRA E VERTENTES – ASCORDUGVE**, portador do RG:3.443.313 – SSP-PB, CPF: 094.972.584-61, declaro, para fins de direito, junto à Secretaria de Comunicação Eletrônica do Ministério das Comunicações, especialmente para obtenção de licença para execução de Serviços de Radiodifusão Comunitária, que em atendimento à legislação vigente (Lei nº 9.612/98, Decreto nº 2.615/98, Portaria Ministerial nº 103 e Norma Complementar nº1/2004, alterada pela Portaria nº 436 de 10 de Outubro de 2005) que a entidade supra citada não possui qualquer vínculo de subordinação com outra entidade, mediante compromissos e/ ou relações financeiras, familiares, religiosas, político-partidárias ou comerciais.

Jericó – PB, em 03 de Junho de 2009.

Wireslan Ferreira de Araújo

Wireslan Ferreira de Araújo

Presidente

CPF: 094.972.584-61 e RG: 3.443.313-SSP-PB

Ministério das Comunicações
CONFERE COM O ORIGINAL



www.correios.com.br

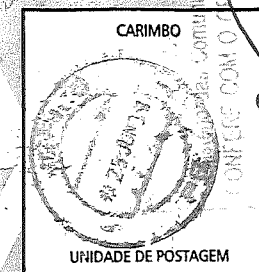

DESTINATÁRIO

Ministério das Comunicações

FONE

ENDEREÇO EXPLANADA DOS MINISTÉRIOS,
BLOCO-R ANEXO-B SALA-309

CIDADE

BRASILIA

UF

DF

CEP

70044-900

REMETENTE

ASSOC. COMUNIT. RADIODIFUSÃO

FONE

ENDEREÇO DE UMBURANA, GANÇORRA E VEREANTES

SÍTIO VEREANTES

USO EXCLUSIVO DOS CORREIOS

- Mudou-se
- Recusado
- Desconhecido
- Não procurado
- Endereço insuficiente
- Não existe o número ind.
- Outros (especificar)

TENTATIVAS DE ENTREGA

1ª: / / às h.

2ª: / / às h.

CARIMBO

21062/08

Jerico / PB

28°

254
9

Ofício COR/GP/PR: 443

Brasília, 01 de abril de 2009.

Senhor Chefe de Gabinete,

MINISTÉRIO DAS COMUNICAÇÕES
BRASÍLIA - DF

53000 014188/2009-86

SEDOCICGGMGM

06/04/2009-10:14

Sobeco

Encaminho-lhe, anexas, cartas dirigidas ao Presidente Luiz Inácio Lula da Silva por tratarem de assuntos afetos a esse ministério.

Solicito a gentileza de informar diretamente aos interessados as providências adotadas.

Atenciosamente,

CLAUDIO SOARES ROCHA

Diretor

Diretoria de Documentação Histórica

Senhor
JOSÉ ARTUR FILARDI LEITE
Chefe de Gabinete do Ministro
Ministério das Comunicações

DOCUMENTO ANEXADO
NESTA DATA
23/04/2009
Suro

CONFERE COM O
ABH



DADOS GERAIS DO REGISTRO

Código do Registro: 09.LL.017540.C/01-3 - Único
Data de Emissão: 13/03/2009 ✓
Espécie: OFÍCIO
Quantidade de E-mail's: 0
Quantidade de Correspondências: 1

Protocolo: 24/03/2009 - Rosy
Leitura: 25/03/2009 - Thiago
DIG
Qtd de e-mail's correlato: 0
Qtd de correspondências correlato: 0

DADOS BÁSICOS DO AGENTE

Agente: WIRESLAN FERREIRA DE ARAUJO ✓
Cargo/ Função: Presidente ✓
Instituição: Associação Comunitária de Radiodifusão de Umburana, Gangorra e Vertentes - ASCORDUGVE ✓
Endereço: Sítio φUmburana - Zona Rural
CEP: 58.830-000 ✓
Cidade: JERICÓ ✓ UF: PB ✓ País: BRASIL ✓
Tel.: (83) 91577644
Sexo: SEM CARACTERIZAÇÃO Faixa Etária: SEM CARACTERIZAÇÃO
Categoria: ENTIDADE REPRESENTATIVA Status: VÁLIDO

DADOS GERAIS DO DOCUMENTO

Tabulação Estatística:
1 INFORMA / PROTECAO SOCIAL / PROGRAMA SOCIAL
2 SUGERE / COMUNICACAO / MEIO DE COMUNICACAO DE MASSA

Resumo/Descrição:

Sugere ao Presidente rever avisos de habilitação para o serviço de radiodifusão comunitária e informa que deseja prestar serviços de inclusão social.

PROVIDÊNCIAS

RESPOSTA

Tipo de Formulário: CARTA

Data: 25/03/2009

Texto da Resposta Nº 1: Prezado(a) Senhor(a),*Em resposta ao Ofício nº 002/09, de [CampoDataDeEmissao], endereçado ao Presidente Luiz Inácio Lula da Silva, informamos que ele foi encaminhado ao [CampoOrgaoDeDestino] pelo [CampoDocumentoDeExpedicao] para análise e eventuais providências. *Caso julgue necessário obter informações sobre o tratamento do assunto nele contido, recomendamos-lhe escrever ao seguinte endereço: [OrgaodeDestinoeEndereco].
*Cordialmente,

ENCAMINHAMENTO

Órgão de Destino: Ministério das Comunicações

Observação: Ofício nº 002/09

25/03/09 14:00

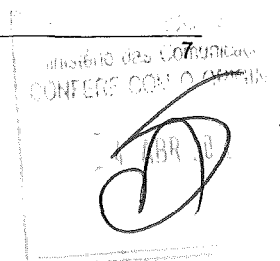

**ASSOCIAÇÃO COMUNITÁRIA DE RADIODIFUSÃO DE UMBURANA,
GANGORRA E VERTENTES**

CNPJ Nº 09.534.576/0001-03

Sítio Umburana – Zona Rural – CEP 58830-000

FONE: (83) 9157-7644 - Jericó – Paraíba

09.LL.017540.0 01-3

Ofício nº 002/09

Jericó-PB, 13 de março de 2009.

Excelentíssimo Senhor Presidente da República do Brasil

Venho através deste, mui respeitosamente, solicitar a Vossa Excelência os bons préstimo de rever os Avisos de Habilitação para o Serviço de Radiodifusão Comunitária, e ao mesmo tempo manifestamos o nosso interesse para prestação desse serviço de inclusão social, visto que dispomos de cadastro protocolado junto ao Ministério das Comunicações sob o nº 53000.021062/2008, designado para funcionamento na localidade do Sítio Umburana, Gangorra e Vertentes no município de Jericó, no Estado da Paraíba.

O serviço de radiodifusão comunitária ao qual esta Associação pretende executar é de cunho interesse de benefício à integração entre as comunidades, sem fins lucrativos, mas com a finalidade interagir por meio da radiodifusão uma prestação comunicativa de informação e entretenimento a todos que fazem parte de nossa comunidade.

Ciente de vossa colaboração, agradeço desde já a vossa atenção e que espero pelos préstimos de estima e consideração seja atendido nossa solicitação.

Atenciosamente,

Wireslan Ferreira de Araújo

Wireslan Ferreira de Araújo
Presidente da ASCORDUGVE

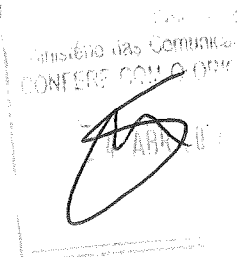



Para: Presidente da Republica
Luiz Inacio Lula da Silva
Palácio do Planalto
Brasília
70150-903

757
257
150

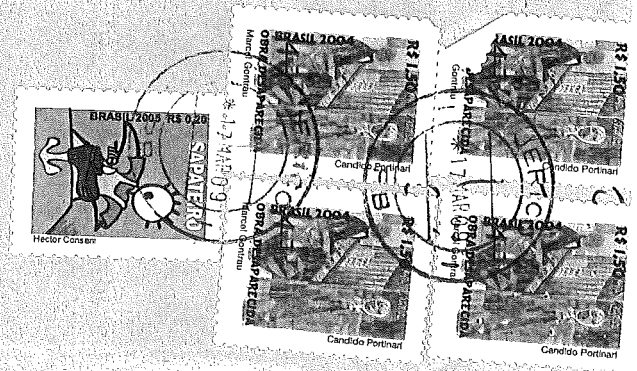
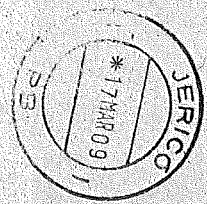

Ministerio das Comunicações
CONTATE COM O BRASIL

(ETIQUETA OÙ CARIMBO MP)

Nome: Assoc. Comunit. de Radiodifusão
GANGORRA, UMBURANA E VERDEANTES
SITIO VERDEANTES
58830-000 - Jericó - PB

ASSOCIAÇÃO COMUNITARIA DE RADIODIFUSÃO U. G. V.

CNPJ: 09.534.576/0001-03

21 062/07

28°

39
Min. das Comunicações
M. P. 258
L. Rubrica
C.S.S. - 0

Ofício nº. 05/2009

Jericó-PB, 28 de Julho de 2009.

Ao
Ministério das Comunicações
Diretor de Outorga de Serviços
Brasília - DF

MINISTÉRIO DAS COMUNICAÇÕES
BRASÍLIA - DF

53000 036674/2009-55

SEAPA/SCE

05/05/2009-09:12

Assunto: JUNTADA DE DOCUMENTOS referente ao processo de concessão dos Serviços de Rádio Difusão Comunitária.

Senhor Diretor,

Encaminho ao MINISTÉRIO DAS COMUNICAÇÕES, Diretoria de Outorga os documentos abaixo relacionados – almejando a concessão dos Serviços de Radio Difusão Comunitária para o município de Jericó-PB.

- Abaixo assinado com mais 896 assinaturas
- Declaração de Apoio de mais de 02 (duas) entidades

Certo da atenção que será dada ao assunto renovo votos de estima e elevada consideração.

Atenciosamente,

Wireslan Ferreira de Araújo

Associação Comunitária de Radiodifusão de Umburana, Gangorra e Vertentes

Wireslan Ferreira de Araújo

Presidente – CPF: 094.972.584-61

DOCUMENTO ANEXADO
NESTA DATA

10 / 08 / 2009.

Auto.

Min. das Comunicações
CONFERE
82000

Id	Nome Legível	Identidade	Endereço/CEP	Assinatura
2895	FRANCILDA DANTAS DA SILVA	3264324	R. ERUNDINA OLIVEIRA 58830-000	Francilda Dantas de Oliveira
2896	FRANCISCA DE SOUSA LIMA	2064855	R. ERUNDINA OLIVEIRA 58830.000	Francisca de Sousa Lima
2897	GEROLDO SEPAIM DE LIMA	915270	R. ERUNDINA OLIVEIRA 58830.000	Geroldo Sepaim de Lima
2898	EDILMA MARIA DE LIMA	384249223	R. ERUNDINA OLIVEIRA 58830.000	Edilma Maria de Lima
2899	FELIPE PEREIRA DE OLIVEIRA	3451010	R. ERUNDINA DE OLIVEIRA 58830.000	Felipe Pereira de Oliveira
2900	MARIA TABEL FILHA	345102999	R. ERUNDINA DE OLIVEIRA 58830.000	Maria Tabela Filho
2901	TEREZINHA ALVES DE OLIVEIRA	1153550	R. ERUNDINA DE OLIVEIRA, 58830000	Terezinha Alves Oliveira
2902	RONATO DE OLIVEIRA SILVA	3589994	R. ERUNDINA DE OLIVEIRA 58830.000	Ronato de Oliveira Silva
2903	JOSE VANDSON DA SILVA	2958236	R. ERUNDINA DE OLIVEIRA, 58830.000	Jose Vandson de Silva
2904	FRANCISCA LUCIANA S. OLIVEIRA	1349523	R. ERUNDINA DE OLIVEIRA 58830.000	Francisca Luciana S. Oliveira
2905	JOSE MANUEL DA SILVA MOURA	387353812	R. ERUNDINA DE OLIVEIRA 58830.000	Jose Manuel da Silva Moura
2906	SIVANIRA MARIA DE S. LIMA	2988708	R. ERUNDINA DE OLIVEIRA 58830.000	Sivanira Maria de S. Lima
2907	ALDENIRA FERREIRA DE L. SOUSA	712.774	R. CIRILIO DE FREITAS, 190544200	Aldenira Ferreira de Lima Sousa
2908	LAUDENIRA MARILIA DE S. LIMA	255.4873	R. CIRILIO DE FREITAS 58830.000	Laudenira Marília de S. Lima
2909	SAVANARA KELLY DE OLIVEIRA	2554890	R. CIRILIO DE FREITAS 58830.000	Savanara Kelly de Oliveira
2910	MARIA ARETÚZIA DE S. NOGUEIRA	2064606	R. CIRILIO DE FREITAS 58830.000	Maria Aretúzia de Sousa Nogueira
2911	Francisco Pereira da Silva	255082	Rua Joze Mijomata Nº 304	Francisco Pereira da Silva
2912	M ^{te} do Bonfim Lopes Barbalente	827.415	R. Joaquim Idalino 58.830.000	M ^{te} do Bonfim
2913	M ^{te} de Fatima Brito Ronado	1.219-447	R. Joaquim Idalino S/N.	M ^{te} de Fatima Brito Ronado
2914	PAULO WASHINGTON	04916548977	R. CIRILIO DE FREITAS 58830.000	Paulo Washington
2915	João Bosco Campos Júnior	5.7585151889	R. Celso de Freitas 58830.000	João Bosco Campos Júnior
2916	ASTROGILDA DE FRANCA NEVES	2064478	R. Joaquim Pereira 58830.000	Astrogilda Franca Neves
2917	ALANA NEVES REINALDO	2772603	R. Joaquim Pereira 58830.000	Alana Neves Reinaldo
2918	FRANCILIA CAETANO DE LIMA	34.324-2412	R. Joaquim Pereira 58830.000	Francilina Caetano de Lima
2919	MARIA DE FATIMA ANDRADE DA PAIXÃO	30-3219372	R. Joaquim Pereira 58830.000	Maria de Fatima Andrade da Paixão
2920	ANGELA MARIA DA SILVA OLIVEIRA	3-443-110	R. Joaquim Pereira 58830.000	Angela Maria da Silva Oliveira
2921	IRACI ANA DA CONCEIÇÃO	1-319-776	R. Joaquim Pereira 58830.000	Iraci Ana da Conceição
2922	JOAQUIM ANTONIO DOS SANTOS	2064534	R. Joaquim Pereira 58830.000	Joaquim Antonio dos Santos
2923	MANOEL LIDIA	12.523.2458	R. Joaquim Pereira 58830.000	Manoel Lidia
2924	MARCIA ROSEANE XAVIER	1479499	Rua M de Souza pedras 58830.000	Marcia Roseane Xavier
2925	CASSIA SIMONE DA SILVA AVENTURA	3-709-613	R. Lopes de Figueiredo 58830.000	Cassia Simone da Silva Aventura
2926	FRANCISCO DE OLIVEIRA SANTOS	2988977	R. Lopes de Figueiredo 58830.000	Francisco de Oliveira Santos

TSE

 259

Id	Nome Legível	Identidade	Endereço/CEP	Assinatura
2863	ERICA FERREIRA	455493134	R: Bernardino FR. 58830.000	Erica Ferreira
2864	Jucelio Paulo da Silva	243977	R: Bernardino FR. 58830.000	Jucelio Paulo da Silva
2865	FRANCISCO DE A. M.S. FILHO	2937635	R= Bernardino FR 58830.000	Francisco de A.M.S. Filho
2866	FRANCISCO LIMA DE SOUSA	737050854	R- Bernardino FR 58830.000	Joséildo dos Alcolins
2867	JOSE NILO DOS ARCAEIRO	0473868428	R- Bernardino FR 58830.000	Joséildo José da Silva
2868	JOSE ALDO JOSE DA SILVA	53577428	R- Bernardino FR 58830.000	Joséildo Amoral dos
2869	JAN DECI AMARALVES	304866	R Bernardino FR 58830.000	Joséildo Vizela. Melo
2870	Jucélio VIZELAMELO	2356525	R Bernardino FR 58830.000	Jeciama F. de Lima
2871	Jeciama F. DE LIMA	0645503	R: Bernardino FR 58830.000	Jeciama F. de Lima
2872	FRANCIEUSOLPO OLIVEIRA	2830266	R Bernardino FR 58830.000	Francieusolpo Oliveira
2873	LEONEL PEREIRA DE OLIVEIRA	293364	R Bernardino FR 58830.000	Leonel pereira de oliveira
2874	PETA GEMMA DA SILVA	383523537	R Bernardino FR 58830.000	Peta Gemma da Silva
2875	EACIRA VITAMACELVERA	416847335	R Bernardino FR 58830.000	Eacira vitamacervera
2876	CLÉISON ALVES DE OLIVEIRA	2989077	R Bernardino FR 58830.000	Cléison Alves de Oliveira
2877	JEISON XAVIER DE SOUSA	2554956	R Bernardino FR 58830.000	Jeison Xavier de Sousa
2878	MILHÃO FRANCISCO DE F	11334880	R Bernardino FR 58830.000	Milson Francisco de F
2879	JOSÉ CARLOS DAS SILVA	2064642	R Bernardino FR 58830.000	José Carlos das Silva
2880	GRAZIELA COELHO SILVA	779777338	R Bernardino FR 58830.000	Graziele Coelho Silva
2881	JOMCI PEREIRA ALMEIDA	5535626	R Bernardino FR 58830.000	Jomei pereira Almeida
2882	ANTÔNIO DOS S. SILVA NETO	47120393	R Bernardino FR 58830.000	Antônio dos Santos Silva
2883	FRANCISCO V. SALSE	2535575	R Bernardino FR 58830.000	Francisco V. Salse
2884	MARCELO FORMIGA SOUSA	2203289	R Bernardino FR 58830.000	Marcelo Formiga Sousa
2885	GAMAR ALVES O JUNIOR	227103982	R Bernardino FR 58830.000	Gamar Alves O Junior
2886	FRANCISCO DE OLIVEIRA	1473570	R Bernardino FR 58830.000	Francisco de Oliveira M.
2887	GILDEVAN DES. OLIVEIRA	2988664	R Bernardino FR 58830.000	Gildevan de S. Oliveira
2888	MANOEL DE AMARAL DE LIMA	2264364	R Bernardino FR 58830.000	Manoel de Amoral de Lima
2889	MICHELE SIMONE PEREIRA	254223	R Bernardino FR 58830.000	Michele Simone Pereira
2890	MARIA ZABEL R. DE SOUSA	1273002	R Bernardino FR 58830.000	Maria Zabel R. de Sousa
2891	FRANCISCAL DE SOUSA	2971052	R Bernardino FR 58830.000	Franciscual de Sousa
2892	FRANCINALDO A. GUEROS	26356351	R Bernardino FR 58830.000	Francinaldo Alves Gueiros
2893	ESLIAM FERMINO SANTOS	2987603	R Bernardino FR 58830.000	Esliam Fermino Santos
2894	ERISON MANOEL DE SOUSA	826.792	R Bernardino FR 58830.000	Erison Manoel de Sousa

SSCE-M
 Nº 760
 das Comarcas

Handwritten signature and stamp at the bottom left of the page.

Id	Nome Legível	Identidade	Endereço/CEP	Assinatura
2831	ADEISO PEREIRA DE DIAM	792977P	NESTO PIRES 58830-000	Adeiso Pereira de Diam
2832	RITA CALIANA DE MELO	3997724-7	NESTO PIRES 58830.000	Rita Caliana de Melo
2833	GILSON VAN DES OLIVEIRA	388684	NESTO PIRES 58830.000	Gilson van des oliveira
2834	JOSIMAR BENEDITO LIMA	483299	R. NESTO PIRES 58830.000	Josimar Benedito de Lima
2835	ANDRÉ VIANIO DOS NETO	215813	R. NESTO PIRES 58830.000	André Vianio dos Neto
2836	FRANCISCA GILVÂNIA	2085502	R. NESTO PIRES 58830.000	Francisca Gilvânia
2837	JOSÉ DIME NETO FILHO	2277705	R. NESTO PIRES 58830.000	José Dime Neto Filho
2838	FRANCISCO FRAVISO SILVA	944047	R. NESTO PIRES 58830.000	Francisco Fraviso Silva
2839	VANBETO DA COSTA	22.75027	R. NESTO PIRES 58830-000	vanbeto da Costa
2840	MARCILHO JOSÉ OLIVEIRA	742205P	R. NESTO PIRES 58830.000	marcielho José oliveira
2841	JOSÉCY PEREIRA SOUSA	7522360	R. NESTO PIRES 58830.000	Josécyr pereira souza
2842	JOSÉ PEREIRA DOS NETO	3072264	R. NESTO PIRES 58830.000	José pereira dos. neto
2843	UMVISAAL RICARDO O	3708234130	R. NESTO PIRES 58830.000	Umvisaal Ricardo O
2844	JOÃO DE OLIVEIRA	2758140P	R. NESTO PIRES 58830.000	João de oliveira
2845	LUZERINO G.F FERREIRA	5401880	R. NESTO PIRES 58830.000	Luzerino G. Ferreira
2846	JUSCENITA FERREIRA	29269405	R. NESTO PIRES 58830.000	Juscenita Ferreira
2847	FRANCISCA PEREIRA	2618609	R. NESTO PIRES 58830.000	Francisca Pereira
2848	JOÃO ANTONIO DE LIMA	2588644	R. NESTO PIRES 58830.000	João Antonio de Lima
2849	JOSÉ ESUVAM	254777	R. NESTO PIRES 58830.000	José Esuvam
2850	FRANCILENE FERREIRA	209.0000	R. NESTO PIRES 58830-000	Francilene F. dos Santos
2851	FRANCISCO MECA FER	572922	R. NESTO PIRES 58830-000	Francisco meca ferreira
2852	FRANCISCO DIMAS SILVA	2704044	R. NESTO PIRES 58830.000	Francisco Dimas de Silva
2853	FRANCISCO CALADO SOUSA	378334	R. NESTO PIRES 58830.000	Francisco Calado Sousa
2854	PEDRO JOÃO DES. NETO	3090342	R. NESTO PIRES 58830.000	Pedro João de S. Neto
2855	RAIMIRO ARIANAS SILVA	1089394	R. NESTO PIRES 58830.000	Raimiro Ariana de Silva
2856	KEITH ROBERT VAXY LIMA	543476270	R. NESTO PIRES 58830.000	Keith Robert Vaxy Lima
2857	FABIANA DA SILVA L. VIEIRA	32847635	R. NESTO PIRES 58830.000	Fabiana da Silva L. Vieira
2858	JESSYCA DAYANARA D.	77307935	R. NESTO PIRES 58830.000	Jessyca Dayanara D.
2859	FRANCISCO DAS CHAGAS SILVA	00307011	R. NESTO PIRES 58830.000	Francisco das Chagas Silva
2860	JOSÉ DE SAVAMEDIRO F.	70395467	R. NESTO PIRES 58830.000	José de savamediro F.
2861	PAYMAYED DAS CHAGAS	3344477	R. NESTO PIRES 58830.000	Paymayed das Chagas
2862	JOSÉ VERALDY DA SILVA	2030014	R. NESTO PIRES 58830.000	José Veraldy da Silva

261

№	Nome Legível	Identidade	Endereço/CEP 58430000	Assinatura
1799	RITA DE CÁSSIA REINALDO	3930210	R. MANOEL B. PEDROSA 58430000	RITA DE CÁSSIA REINALDO
1800	FRANCISCA MARIA DE OLIVEIRA	898082	R. MANOEL B. PEDROSA 58430000	FRANCISCA MARIA DE OLIVEIRA
1801	FRANCISCO DAS CHAGAS L. DA SILVA	17052951	R. MANOEL B. PEDROSA 58430000	FRANCISCO DAS CHAGAS L. DA SILVA
1802	RITA TERTULIANA DE OLIVEIRA	36.388928.8	R. MANOEL B. PEDROSA 58430000	RITA TERTULIANA DE OLIVEIRA
1803	FRANCISCA DAS CHAGAS LIMA	2971759	R. MANOEL B. PEDROSA 58430000	FRANCISCA DAS CHAGAS LIMA
1804	RITA DE CÁSSIA G. COSTA	003.019.142	R. MANOEL B. PEDROSA 58430000	RITA DE CÁSSIA G. COSTA
1805	TELMA ALMEIDA AZEVEDO	1402.011	R. MANOEL B. PEDROSA 58430000	TELMA ALMEIDA AZEVEDO
1806	ALEXSANDRO CAMPOS SILVA	2936786	R. MANOEL B. PEDROSA 58430000	ALEXSANDRO CAMPOS SILVA
1807	LINDOVANE REICIO DES. FIGUEIREDO	2554165	R. MANOEL B. PEDROSA 58430000	LINDOVANE REICIO DES. FIGUEIREDO
1808	JEFFERSON ROSADO DE SOUSA	3443.531	R. MANOEL B. PEDROSA 58430000	JEFFERSON ROSADO DE SOUSA
1809	FRANCIÉLIO DE SOUSA SILVA	3364851	R. MANOEL B. PEDROSA 58430000	FRANCIÉLIO DE SOUSA SILVA
1810	SOLANGE M. G. DO NASCIMENTO	27.972.942	R. MANOEL B. PEDROSA 58430000	SOLANGE M. G. DO NASCIMENTO
1811	RENATO DE OLIVEIRA LIMA	47.2610971	R. MANOEL B. PEDROSA 58430000	RENATO DE OLIVEIRA LIMA
1812	RITA SEVERINA DA SILVA	3058037	R. MANOEL B. PEDROSA 58430000	RITA SEVERINA DA SILVA
1813	FRANCISCO DE ASSIS SOUSA E SILVA	41157555x	R. MANOEL B. PEDROSA 58430000	FRANCISCO DE ASSIS SOUSA E SILVA
1814	MARIA SUEIDE DE LIMA	26.383.251	R. MANOEL B. PEDROSA 58430000	MARIA SUEIDE DE LIMA
1815	RAIMUNDO NUNES DOS SANTOS	29328.604	R. MANOEL B. PEDROSA 58430000	RAIMUNDO NUNES DOS SANTOS
1816	JOSEMAR FERREIRA SOARES	2706556340	R. MANOEL B. PEDROSA 58430000	JOSEMAR FERREIRA SOARES
1817	MARIA APARECIDA G. DE SOUSA	1886315	R. MANOEL B. PEDROSA 58430000	MARIA APARECIDA G. DE SOUSA
1818	MATHEUS G. P. DA SILVA	39517	R. MANOEL B. PEDROSA 58430000	MATHEUS G. P. DA SILVA
1819	MARIA VILMA O. DA SILVA	2989239	R. MANOEL B. PEDROSA 58430000	MARIA VILMA O. DA SILVA
1820	JESSICA MAIANE DA SILVA	43.8820113	R. MANOEL B. PEDROSA 58430000	JESSICA MAIANE DA SILVA
1821	JOSAFÁ PEREIRA LIMA	500410070	R. MANOEL B. PEDROSA 58430000	JOSAFÁ PEREIRA LIMA
1822	ADEMAR MUNIZ OLIVEIRA	917971	R. MANOEL B. PEDROSA 58430000	ADEMAR MUNIZ OLIVEIRA
1823	MARIA DO SOCORRO F. DA SILVA	32109766	R. MANOEL B. PEDROSA 58430000	MARIA DO SOCORRO F. DA SILVA
1824	MARIA FERNANDES DAS PEREIRA	106.4296	R. MANOEL B. PEDROSA 58430000	MARIA FERNANDES DAS PEREIRA
1825	JOÃO PAULINO DE LIMA	2293532	R. MANOEL B. PEDROSA 58430000	JOÃO PAULINO DE LIMA
1826	FRANCISCO FERREIRA DE MENEZES	371249479	R. MANOEL B. PEDROSA 58430000	FRANCISCO FERREIRA DE MENEZES
1827	DEUSINEIDE A. DOS SANTOS	2839638	R. MANOEL B. PEDROSA 58430000	DEUSINEIDE A. DOS SANTOS
1828	MARCIO SUZIELTON M. DE OLIVEIRA	2618697	R. MANOEL B. PEDROSA 58430000	MARCIO SUZIELTON M. DE OLIVEIRA
1829	GERALDA ALVES DE OLIVEIRA	7394385x	R. MANOEL B. PEDROSA 58430000	GERALDA ALVES DE OLIVEIRA
1830	ADENILTON ACINDINO DE FIGUEIREDO	1.153521	R. MANOEL B. PEDROSA 58430000	ADENILTON ACINDINO DE FIGUEIREDO

162
 58430000
 162
 58430000

Id	Nome Legível	Identidade	Endereço/CEP	Assinatura
2767	IVAN MATIAS DA SILVA	2471720	R. LOPES DE FIGUEIREDO 58830000	Ivan Matias da Silva
2768	DANIEL DANILDO DA SILVA	15791621	R. LOPES DE FIGUEIREDO 58830000	
2769	ANTONIO DUARTE DE SOUSA	379536456	R. LOPES DE FIGUEIREDO 58830000	Antônio Duarte de Sousa
2770	CLAUDIVAN PEREIRA DAS LIMA	2618694	R. LOPES DE FIGUEIREDO 58830000	Claudivan Pereira das S. Lima
2771	LUCIA DE MEDEIROS ANDRADE	1209353	R. LOPES DE FIGUEIREDO 58830000	Lucia de Medeiros Andrade
2772	ONACI ANDRADE DE FREITAS FILHO	002693537	R. LOPES DE FIGUEIREDO 58830000	Onaci Andrade de Freitas Filho
2773	JASSIELMA GOMES DA SILVA	3263910	R. LOPES DE FIGUEIREDO 58830000	Jassielma Gomes da Silva
2774	MARIA DA CONCEIÇÃO MEDEIROS	9208332	R. LOPES DE FIGUEIREDO 58830000	Maria da Conceição Medeiros
2775	DALVANI DE SEVERINA DE MEDEIROS	28062773	R. LOPES DE FIGUEIREDO 58830000	Dalvanilde Severina de Medeiros
2776	MARIA VILMA SILVA OLIVEIRA DES	3275877	R. LOPES DE FIGUEIREDO 58830000	
2777	DAMIANO CLAUDINO DO NASCIMENTO	3358796-3	R. LOPES DE FIGUEIREDO 58830000	Damiano Claudino do Nascimento
2778	ARCONE ALVES DA SILVA	2090284	R. LOPES DE FIGUEIREDO 58830000	Arcone Alves da Silva
2779	MARIA FERREIRA DOS SANTOS	32963866	R. LOPES DE FIGUEIREDO 58830000	Maria Ferreira dos Santos
2780	MALBA RAQUEL DE LIMA SILVA	3102112	R. LOPES DE FIGUEIREDO 58830000	Malba Raquel de Lima Silva
2781	MARIA DO ROSÁRIO LIMA CALADO	2064960	R. LOPES DE FIGUEIREDO 58830000	Maria do Rosário Lima Calado
2782	JACKSON GONÇALVES DE LIMA	2837451	R. LOPES DE FIGUEIREDO 58830000	Jackson Gonçalves de Lima
2783	AIRTON MASCARENHAS DE OLIVEIRA	2989089	R. LOPES DE FIGUEIREDO 58830000	Airton Mascarenhas de Oliveira
2784	MARIA IVA DOS SANTOS SILVA	383557525	R. LOPES DE FIGUEIREDO 58830000	Maria Iva dos Santos Silva
2785	MAGNO JOSÉ DE OLIVEIRA SILVA	2496945	R. LOPES DE FIGUEIREDO 58830000	Magnó José de Oliveira Silva
2786	DAMIANO JOSE DE SOUSA	1478470	R. LOPES DE FIGUEIREDO 58830000	Damiano José de Sousa
2787	GERVONE DE PEREIRA DAS FREITAS	28413974	R. LOPES DE FIGUEIREDO 58830000	Gervone de Pereira das S. Freitas
2788	FRANCISCO FERREIRA DE LIMA	2989074	R. LOPES DE FIGUEIREDO 58830000	Francisco Ferreira de Lima
2789	MARA RAQUEL DE OLIVEIRA LIMA	3509848	R. LOPES DE FIGUEIREDO 58830000	Mara Raquel de O. Lima
2790	LUCIANA DE OLIVEIRA LIMA	2886.622	R. LOPES DE FIGUEIREDO 58830000	Luciana de Oliveira Lima
2791	RAINERON DE S. SILVA	418620854	R. LOPES DE FIGUEIREDO 58830000	Raineron de S. Silva
2792	FRANCISCO DAS CHAGAS S. DE OLIVEIRA	3264565	R. LOPES DE FIGUEIREDO 58830000	Francisco das Chagas S. de O.
2793	JOÃO CRISTINO DE SOUSA	108705	R. LOPES DE FIGUEIREDO 58830000	João Cristiano de Sousa
2794	LUCAS DIOGENES FIGUEIREDO DINIZ	3524970	R. LOPES DE FIGUEIREDO 58830000	Lucas Diogenes Figueiredo Diniz
2795	FABIO DE SOUSA SILVA	3290452	R. LOPES DE FIGUEIREDO 58830000	Fabio de Sousa Silva
2796	JOÃO FRANCISCO PIMENTA	3053840	R. LOPES DE FIGUEIREDO 58830000	João Francisco Pimenta
2797	JOSE ORLANDO VIEIRA DA SILVA	88912	R. LOPES DE FIGUEIREDO 58830000	José Orlando Vieira da Silva
2798	VANILSON NILSON DE LIMA	3058044	R. LOPES DE FIGUEIREDO 58830000	Vanilson Nilson de Lima

12/06/2013

das Comunicações

№	Nome Legível	Identidade	Endereço/CEP	Assinatura
735	JOÃO RENALDO MUNIZ	246863377	R. JOAQUIM PEREIRA D. 558830000	João Renaldo Muniz
736	DAIANA VIEIRA DE SOUSA	137197898	R. JOAQUIM PEREIRA D. 558830000	Daiana Vieira de Sousa
737	ANCELMO PEREIRA DA SILVA	596.213	R. JOAQUIM PEREIRA D. 558830000	Ancelmo Pereira da Silva
738	ADELIA FARIAS DINIZ	1293054	R. JOAQUIM PEREIRA D. 558830000	Adelia Farias Diniz
739	LUCAS REINALDO DE OLIVEIRA	7.664	R. JOAQUIM PEREIRA D. 558830000	Lucas Reinaldo de Oliveira
740	RANIERE DE SOUSA FREITAS	1463352	R. JOAQUIM PEREIRA D. 558830000	Raniere de Sousa Freitas
741	GILMAR FERREIRA DE SOUSA	2931217503	R. JOAQUIM PEREIRA D. 558830000	Gilmar Ferreira de Sousa
742	LUZIA DE SOUSA SILVA	268052219	R. JOAQUIM PEREIRA D. 558830000	Luzia de Sousa Silva
743	EDINEUZO FRANCISCO DOS SANTOS	37886725-2	R. JOAQUIM PEREIRA D. 558830000	Edineuzo Francisco dos Santos
744	DIANIRA DOS SANTOS NOVAIS	385730111	R. JOAQUIM PEREIRA D. 558830000	Dianira dos Santos Novais
745	JURACI CAETANO DA SILVA	833039	R. JOAQUIM PEREIRA D. 558830000	Juraci Caetano da Silva
746	MARIA JOSÉ DA SILVA	2989285	R. JOAQUIM PEREIRA D. 558830000	Maria José da Silva
747	FABIO JOSÉ MACENA MELO	2064698	R. JOAQUIM PEREIRA D. 558830000	Fabio José Macena
748	JOSE MAILKE PEREIRA DE OLIVEIRA	2989303	R. JOAQUIM PEREIRA D. 558830000	JOSE MAILKE PEREIRA de Oliveira
749	CACIANO CERRE DE MELO	2663273	R. JOAQUIM PEREIRA D. 558830000	Caciano Cerre de Melo
750	JOSE DE ALENCAR DE ARAÚJO	9500100886	R. JOAQUIM PEREIRA D. 558830000	Jose de Alencar de Araújo
751	ROBSON MARCIO DE FIGUEIREDO	2743400	R. JOAQUIM PEREIRA D. 558830000	Robson Marcio de Figueiredo
752	PEDRO VICENTE DE FIGUEIREDO SB.	2839592	R. JOAQUIM PEREIRA D. 558830000	Pedro Vicente de Figueiredo Sobrinho
753	JOSE FABIO PEREIRA NUNES	347528272	R. JOAQUIM PEREIRA D. 558830000	Jose Fabio Pereira Nunes
754	FRANILDO MUNIZ DA SILVA	2877057	R. JOAQUIM PEREIRA D. 558830000	Franildo Muniz da Silva
755	GERALDO FIRMINO DOS S. FILHO	3.443.133	R. JOAQUIM PEREIRA D. 558830000	Geraldo Firmino dos Santos Filho
756	EVANDRO CARLOS DA SILVA	2064241	R. JOAQUIM PEREIRA D. 558830000	Evandro Carlos da Silva
757	MANOEL MESSIAS DE ANDRADE CALADO	3264364	R. JOAQUIM PEREIRA D. 558830000	Manoel Messias de Andrade Calado
758	MARIA APARECIDA SANTOS HENRIQUE	20136476-1	R. JOAQUIM PEREIRA D. 558830000	Maria Aparecida Santos Henrique
759	RIZOMAR REINALDO DE LIMA	11338086-5	R. JOAQUIM PEREIRA D. 558830000	Rizomar Reinaldo de Lima
760	GIVALDO GOMES DE FIGUEIREDO	1989861	R. JOAQUIM PEREIRA D. 558830000	Givaldo Gomes de Figueiredo
761	FRANCISCO DAS CHAGAS A. DE FIGUEIREDO	577926	R. JOAQUIM PEREIRA D. 558830000	Francisco das Chagas A. de Figueiredo
762	FERNANDES ALVES DE SOUSA	2956237	R. JOAQUIM PEREIRA D. 558830000	Fernandes Alves de Sousa
763	ROGERIA PEREIRA DE SOUSA PALHANO	27799776-9	Rua JOAQUIM PEREIRA D. 558830000	Rogéria Pereira de Sousa Palhano
764	GERALDO DOS SANTOS SILVA	2988595	R. JOAQUIM PEREIRA D. 558830000	Geraldo dos Santos Silva
765	JOSÉ PIRES DE OLIVEIRA NETO	3304669	R. JOAQUIM PEREIRA D. 558830000	Jose Pires de Oliveira Neto
766	MARIA GERALDA DA SILVA	38754238-X	R. JOAQUIM PEREIRA D. 558830000	Maria Geralda da Silva

24/11/2011
 2011
 2011

№	Nome Legível	Identidade	Endereço/CEP	Assinatura
703	SEBASTIANA MARIA DE LIMA	878 48	R. RAUL RODRIGUES 58830000	Sebastiana Maria de Lima
704	ONACK ANDRADE DE FREITAS	285 401	R. R. RAUL RODRIGUES 58830000	Onack Andrade de Freitas
705	PEDRO DE SOUSA MELLO	838 125	NR RUA RAUL RODRIGUES 58830000	Pedro de Sousa Mello
706	MARIA DE FATIMA S. FERREIRA	2.559 384	R. RAUL RODRIGUES 58830000	MARIA DE FATIMA S. FERREIRA
707	ROBERTO CARLOS L. DE OLIVEIRA	2.559 475	R. RAUL RODRIGUES 58830000	ROBERTO CARLOS L. DE OLIVEIRA
708	JRANILSO MUNIZ DA SILVA	287 4057	R. RAUL RODRIGUES 58830000	JRANILSO MUNIZ DA SILVA
709	RAYBERTON DE OLIVEIRA F.	3.443 579	R. RAUL RODRIGUES 58830000	RAYBERTON DE OLIVEIRA F.
710	JOSECI OLIVEIRA SOUSA	2.899 076	R. RAUL RODRIGUES 58830000	JOSECI OLIVEIRA SOUSA
711	GILSON MARCOS DE OLIVEIRA F.	2.855 647	R. RAUL RODRIGUES 58830000	GILSON MARCOS DE OLIVEIRA F.
712	FRANCISCO RAIMUNDO DOS SANTOS	340 903 266	R. RAUL RODRIGUES 58830000	FRANCISCO RAIMUNDO DOS SANTOS
713	JOÃO VORLÂNIO DE OLIVEIRA S.	206 4956	R. RAUL RODRIGUES 58830000	JOÃO VORLÂNIO DE OLIVEIRA S.
714	MALDIANE FIGUEIREDO DA SILVA	298 86202	R. RAUL RODRIGUES 58830000	MALDIANE FIGUEIREDO DA SILVA
715	RAISONEIDE PENHA DA SILVA	25.750 823	R. RAUL RODRIGUES 58830000	RAISONEIDE PENHA DA SILVA
716	BRINALDO PEREIRA DE ASSIS	30.202 4512	R. RAUL RODRIGUES 58830000	BRINALDO PEREIRA DE ASSIS
717	GENILDO REINALDO DA SILVA	2.909 357	R. RAUL RODRIGUES 58830000	GENILDO REINALDO DA SILVA
718	FRANCISCO AMADEO DE FIGUEIREDO	2.020 757	R. RAUL RODRIGUES 58830000	FRANCISCO AMADEO DE FIGUEIREDO
719	FRANCISCA MARIA DE OLIVEIRA	898 082	R. RAUL RODRIGUES 58830000	FRANCISCA MARIA DE OLIVEIRA
720	FRANCISCO DAS CHAGAS F. B.	240 6689	R. RAUL RODRIGUES 58830000	FRANCISCO DAS CHAGAS F. B.
721	JOSE GERALDO DE OLIVEIRA	253 5524	R. RAUL RODRIGUES 58830000	JOSE GERALDO DE OLIVEIRA
722	THYAGO DE ARAUJO MOURA	485 287845	R. RAUL RODRIGUES 58830000	THYAGO DE ARAUJO MOURA
723	JOSÉ LIMA DE OLIVEIRA	262 0782	R. RAUL RODRIGUES 58830000	JOSÉ LIMA DE OLIVEIRA
724	FRANCISCO VALDIVAN DE N.	255 4038	R. RAUL RODRIGUES 58830000	FRANCISCO VALDIVAN DE N.
725	JOSIMAR CLEMENTINO DE OLIVEIRA	34.345 098.6	R. RAUL RODRIGUES 58830000	JOSIMAR CLEMENTINO DE OLIVEIRA
726	LUZIA ALVES DE OLIVEIRA	000 826458	R. RAUL RODRIGUES 58830000	LUZIA ALVES DE OLIVEIRA
727	CRISLANE JANIRES MARTINS DEL	37.736.406	R. RAUL RODRIGUES 58830000	CRISLANE JANIRES MARTINS DEL
728	AUDENI MARIA DE SOUSA	29 89154	R. RAUL RODRIGUES 58830000	AUDENI MARIA DE SOUSA
729	JOSÉ ARAUJO DE LIMA	26 222.060	R. RAUL RODRIGUES 58830000	JOSÉ ARAUJO DE LIMA
730	RONIELIA DA SILVA	412 56918-1	R. RAUL RODRIGUES 58830000	RONIELIA DA SILVA
731	MARIA DE LOURDES SILVA CALADO	486 721	R. RAUL RODRIGUES 58830000	MARIA DE LOURDES SILVA CALADO
732	EDMILSON DIAS DE OLIVEIRA	12 29321	R. RAUL RODRIGUES 58830000	EDMILSON DIAS DE OLIVEIRA
733	GILBERLANDIO PEREIRA DE LIMA	328 2877	R. RAUL RODRIGUES 58830000	GILBERLANDIO PEREIRA DE LIMA
734	MARIA DO SOCORRO DE ANDRADE	285 3348	R. RAUL RODRIGUES 58830000	MARIA DO SOCORRO DE ANDRADE

[Handwritten signature]

265
2005
Comunidade

º	Nome Legível	Identidade	Endereço/CEP 58830000	Assinatura
671	EURIDALIA FIRMINO DOS SANTOS	2399272	R. Laurentino de S. Melo 58830000	Euridalia Firmino dos Santos
672	JOSÉ LEONINDAS DA SILVA	408602	R. Laurentino de S. Melo 58830000	Jose Leonindas da Silva
673	GUTENBERG VIEIRA LIMA	2064872	R. Laurentino de S. Melo 58830.000	Gutemberg Vieira Lima
674	ITAMAZIA DE SOUSA SILVA	2948071	R. Laurentino de S. Melo 58830.000	Itamazia de Sousa Silva
675	FRANCISCO JOSÉ DA SILVA	2555650	R. Laurentino de S. Melo 58830000	Francisco Jose da Silva
676	LUANA DE SOUSA SANTOS	3524945	R. Laurentino de S. Melo 58830000	Luana de Sousa Santos
677	ANTONIO FRANCISCO DE FREITAS	12133488-0	R. Laurentino de S. Melo 58830000	Antonio Francisco de Freitas
678	GLÁUCIA CLECI DE SOUSA	3624436	R. Laurentino de S. Melo 58830000	Glucia Cleci de Sousa
679	JOÃO PAULO REINALDO DE LIMA	2971787	R. Laurentino de S. Melo 58830000	Joao Paulo Reinaldo de Lima
680	MARIA DE FATIMA DANTAS	375623315	R. Laurentino de S. Melo 58830000	Maria de Fatima Dantas
681	AUDENIZA MARIA DA SILVA	4646571	R. Laurentino de S. Melo 58830000	Audeniza Maria da Silva
682	JOÃO PIRES DE CARVALHO	72715	R. Laurentino de S. Melo 58830000	Joao Pires de Carvalho
683	ADRIANA DE SOUSA MELO	3403237	R. Laurentino de S. Melo 58830000	Adriana de Sousa Melo
684	JUCELIO BENÍCIO DA SILVA	2989331	R. Laurentino de S. Melo 58830000	Jucelio Benicio da Silva
685	FABIANA ANDRADE DA SILVA	2988758	R. Laurentino de S. Melo 58830000	Fabiana Andrade da Silva
686	ERINALDO DA SILVA COSTA	2193679	R. Laurentino de S. Melo 58830000	Erinaldo da Silva Costa
687	GERALDO PEREIRA DE LIMA	3282877	R. Laurentino de S. Melo 58830000	Geraldo Pereira de Lima
688	JOÃO BATISTA DE SOUSA	3275872	R. Laurentino de S. Melo 58830000	Joao Batista de Sousa
689	LÚCIA DE FÁTIMA LIMA	37786601-5	R. Laurentino de S. Melo 58830000	Lucia de Fatima Lima
690	ANTONIO OLIVEIRA DE LIMA	368167690	R. Laurentino de S. Melo 58830000	Antonio Oliveira de Lima
691	WELLINGTON NONATO DE SOUSA	2989411	R. Laurentino de S. Melo 58830000	Wellington Nonato de Sousa
692	MANOEL DE SOUSA NEGREIROS	2988761	R. Laurentino de S. Melo 58830000	Manoel de Sousa Negreiros
693	CARLOS MAGUINOS DE OLIVEIRA	2271089	R. Laurentino de S. Melo 58830000	Carlos Maguinos de Oliveira
694	KALIDIANE FIGUEIREDO DA SILVA	2988672	R. Laurentino de S. Melo 58830000	Kalidiane Figueiredo da Silva
695	MARIA GERTUDE DE OLIVEIRA	2954554	R. Laurentino de S. Melo 58830000	Maria Gertude de Oliveira
696	GILDERLANDO ALVES DE OLIVEIRA	1616114	R. Laurentino de S. Melo 58830000	Gilderlandio Alves de Oliveira
697	FRANCIVALDO DA SILVA SOUSA	2499185	R. Laurentino de S. Melo 58830000	Francivaldo da Silva Sousa
698	EDVAN DE SOUSA LIMA	17421432	R. Laurentino de S. Melo 58830000	Edvan de Sousa Lima
699	ERICA FAGNA TOMAZ	47.8379894	R. Laurentino de S. Melo 58830000	Erica Fagna Tomaz
700	ANTONIO JOSE DE LIMA JUNIOR	3290443	R. Laurentino de S. Melo 58830000	Antonio Jose de Lima Junior
701	PAULO NELES ALVES DE SOUSA	388730055	R. Laurentino de S. Melo 58830000	Paulo Nelas Alves de Sousa
702	JOÃO FIGUEIREDO NETO	2988444	R. Laurentino de S. Melo 58830000	Joao Figueiredo Neto

[Handwritten signature]

dos Contas
 2016
 05/05/2016

№	Nome Legível	Identidade	Endereço/CEP 58820000	Assinatura
639	VANESSA LIMA DE OLIVEIRA	3 8208 691-0	R. MAJOR RAUL 58830000	Vanessa Lima de Oliveira
640	ADALGISA NETA DE LIMA O.	38.14 8.126-8	R. MAJOR RAUL 58830000	Adalgisa Neta de Lima O.
641	SALAS ALVES DE LIMA	469549 51	R. MAJOR RAUL 58830000	Saldas Alves de Lima
642	LEIRISSON KELLE FIGUEIREDO	3.524.759	R. MAJOR RAUL 58830000	Leirisson Kelle Figueiredo
643	OSNI DE FIGUEIREDO LIMA	2400535	R. MAJOR RAUL 58830000	Osni de Figueiredo Lima
644	JOÃO PIRES DE OLIVEIRA	1.172519	R. MAJOR RAUL 58830000	João Pires de Oliveira
645	FRANCISCA DAS CHAGAS DA SILVA	327.5097	R. MAJOR RAUL 58830000	Francisca das Chagas da Silva
646	EDINETE DA SILVA ALVES	3333490	R. MAJOR RAUL 58830000	Edinete da Silva Alves
647	DEMOSTENES DENIS F. SILVA	3443236	R. MAJOR RAUL 58830000	Demostenes Denis F. Silva
648	OLGA MARIA DE MELO	79882012160	R. MAJOR RAUL 58830000	Olga Maria de Melo
649	GERIVAN FERREIRA BARBOSA	2554192	R. MAJOR RAUL 58830000	Gerivan Ferreira Barbosa
650	ANUCULIA SIBELE LIMA F	2064795	R. MAJOR RAUL 58830000	Anuculia Sibeles Lima F.
651	HUMBERLANDIO PAULO DE O.	1823565	R. MAJOR RAUL 58830000	Humberto Paulo de Oliveira
652	DEBORA DA SILVA SOUSA	3078785	R. MAJOR RAUL 58830000	Deborah da Silva Sousa
653	TAILMA ALVES MONTEIRO OLIVEIRA	38247447	R. MAJOR RAUL 58830000	Tailma Alves Monteiro Oliveira
654	SILLIANO J. DA SILVA FILHO	1540971	R. MAJOR RAUL 58830000	Silliano J. da Silva Filho
655	ALZENI ANA OLIVEIRA	1293.052	R. MAJOR RAUL 58830000	Alzeni Ana Oliveira
656	GERALDO DE SOUSA SILVA	1862287	R. MAJOR RAUL 58830000	Geraldo de Sousa Silva
657	EULER FERREIRA DE SOUSA	1608354	R. MAJOR RAUL 58830000	Euler Ferreira de Sousa
658	DIOGENES FARIAS DE LIMA	3443188	R. MAJOR RAUL 58830000	Diogenes Farias de Lima
659	ADRIANA DE OLIVEIRA LIMA	37.421.980-1	R. MAJOR RAUL 58830000	Adriana de Oliveira Lima
660	FRANCISCO DE ASSIS VITORIANO	2535516	R. MAJOR RAUL 58830000	Francisco de Assis Vitoriano
661	MANOEL FIGUEIREDO DE SOUSA	3554973	R. MAJOR RAUL 58830000	Manoel Figueiredo de Sousa
662	MARIA DE FÁTIMA SOUSA ANDRADE	2636826	R. MAJOR RAUL 58830000	Maria de Fátima Sousa Andrade
663	DERISMAR FARIAS DE LIMA	3443552	R. MAJOR RAUL 58830000	Derismar Farias de Lima
664	REGINALDO DE OLIVEIRA SOUSA	3206137	R. MAJOR RAUL 58830000	Reginaldo de Oliveira Sousa
665	FRANCISCA MARIA DA SILVA	1.186721	R. MAJOR RAUL 58830000	Francisca Maria da Silva
666	GENADALVA REINALDO DA SILVA	2064098	R. MAJOR RAUL 58830000	Genadálva Reinaldo da Silva
667	RONALDO VIEIRA DE SOUSA	34905204-9	R. MAJOR RAUL 58830000	Ronaldo Vieira de Sousa
668	ALICIO DE OLIVEIRA CAMPOS	13068613	R. MAJOR RAUL 58830000	Alicio de Oliveira Campos
669	EVERTON PAIXÃO E SILVA	32159610-9	R. MAJOR RAUL 58830000	Everton Paixão e Silva
670	FLAVIO BRAVENTURA DE OLIVEIRA	3284009	R. MAJOR RAUL 58830000	Flavio Braventura de Oliveira

[Handwritten signature]

[Handwritten notes and stamps]

№	Nome Legível	Identidade	Endereço/CEP	Assinatura
507	LOURIVAN VIDAL DE NEGREIROS	206.4476	58830000	LOURIVAN VIDAL DE NEGREIROS
508	KEZIA MAELLY ALVES DE O	29.88719	58830000	KEZIA MAELLY ALVES DE O
509	RAIMUNDO FRANCISCO DOS S. FILHO	2007.654	58830000	RAIMUNDO FRANCISCO DOS S. FILHO
510	FRANCISCO ALMEIDA DA SILVA	302.4444	58830000	FRANCISCO ALMEIDA DA SILVA
511	FRANCISCO DE ASSIS DAS. O	2947116	58830000	FRANCISCO DE ASSIS DAS. O
512	CLEMENTINO SEVERINO DE ARAUJO	15192210	58820000	CLEMENTINO SEVERINO DE ARAUJO
513	FRANCISCO DAS CHAGAS DOS SANTOS	504.8049-7	58830000	FRANCISCO DAS CHAGAS DOS SANTOS
514	ROSA SILVA SOUSA	34.3591923	58830000	ROSA SILVA SOUSA
515	VANUSCELA LIMA A. FERREIRA	36.141.73-5	58830000	VANUSCELA LIMA A. FERREIRA
516	GABRIEL DA SILVA FREITAS	37625075-6	58830000	GABRIEL
517	SIRLEIDE LIMA DE OLIVEIRAS.	36.564.0943	58830000	SIRLEIDE
518	FRANCISCO JOSE DE MOURA	449.794	58830000	FRANCISCO JOSE DE MOURA
519	ADELIA ALVES DE OLIVEIRA	1902174	58830000	ADELIA ALVES DE OLIVEIRA
520	FRANCISCO DAS CHAGAS OLIVEIRA	279.9948	58830000	FRANCISCO DAS CHAGAS OLIVEIRA
521	SUELEN BEZERRA DE OLIVEIRA	3443158	58830000	SUELEN BEZERRA DE OLIVEIRA
522	DEBORA SILVA SANTOS	1.790	58830000	DEBORA SILVA SANTOS
523	RITA DA SILVA OLIVEIRA SANTOS	35754978-3	58830000	RITA
524	WELITA REGINA DA SILVA O.	2554906	58830000	WELITA REGINA DA SILVA O.
525	JOSE ADRIANO DE OLIVEIRA	2391278	58830000	JOSE ADRIANO DE OLIVEIRA
526	BENEDITO GALDENCIO DA SILVA	20.924040-9	58830000	BENEDITO GALDENCIO DA SILVA
527	FABIO FERNANDES SILVA DE SOUSA	29.744.481-5	58830000	FABIO FERNANDES SILVA DE SOUSA
528	LILDENIR FERREIRA DA SILVA	2554216	58830000	LILDENIR FERREIRA DA SILVA
529	ISRAEL SOUSA E SILVA	41.931.2777	58830000	ISRAEL SOUSA E SILVA
530	RAIMUNDO RONALDO DA SILVA	703605	58830000	RAIMUNDO RONALDO DA SILVA
531	INDALECIO MARQUES DAS. F	25.861.4299	58830000	INDALECIO MARQUES DAS. F
532	RAIMUNDA ALVES DA COSTA L	30.0305473	58830000	RAIMUNDA ALVES DA COSTA L
533	FRANCINETE ALMEIDA DE O. LIMA	3304654	58830000	FRANCINETE ALMEIDA DE O. LIMA
534	ROLDEVAN DE SOUSA SILVA	3264446	58830000	ROLDEVAN DE SOUSA SILVA
535	FRANCISCO RAIMUNDO DAS.	544.027	58830000	FRANCISCO RAIMUNDO DAS.
536	RAIMUNDO DE OLIVEIRA SOUSA	1153547	58830000	RAIMUNDO DE OLIVEIRA SOUSA
537	FABIANA BARBOSA DE SOUSA	40317161-1	58830000	FABIANA BARBOSA DE SOUSA
538	ROBERTO KELLE DA SILVA	2554642	58830000	ROBERTO KELLE DA SILVA

	Nome Legível	Identidade	Endereço/CEP 58830.000	Assinatura
575	JOSIRAIÁ CAMPOS VIEIRA	3 8830921	Rua Nestor Pires de Oliveira	Josiraiá Campos Vieira
576	LUZIENE SEVERINA DELIMA	4994449	Nestor Pires de Oliveira 58830.000	Luziene Severina de Lima
577	MARIA DE FATIMA DELIMA	2. 418676	Nestor Pires de Oliveira 58830.000	Maria de Fátima de Lima
578	TOSELIO VIDAL DE NEGREIROS	2554652	Nestor Pires de Oliveira 58830.000	Toselio Vidal de Negreiros
579	SEBASTIÃO ALVES DA SILVA	2197351	Nestor Pires de Oliveira 58830.000	Sebastião Alves da Silva
580	LUZENIR ENISIO DE OLIVEIRA S	1.319783	Cirilo de Freitas 58830.000	Luzenir Enisio de Oliveira
581	MARIA CLAUDENE DAS FREITAS	33279476-3	Cirilo de Freitas 58830.000	Maria Claudene Da S. Freitas
582	MARGARIDA MARIA DA CONCEIÇÃO	368252	Cirilo de Freitas 58830.000	Margarida Maria da Conceição
583	JANIO ALVES CALADO	50199077	Cirilo de Freitas 58830.000	Janio Alves Calado
584	JOSÉ WELLINGTON LIMA DE O.	1519201	Cirilo de Freitas 58830.000	José Wellington Lima de Oliveira
585	CRYSLEY KAROLIGE LIMA DE S.	41.023396-1	Cirilo de Freitas 58830.000	Crisley Karolige Lima de S.
586	IVANILSON ARAUJO DE LIMA	39826042-6	Cirilo de Freitas 58830.000	Ivanilson Araujo de Lima
587	JOSÉ MOURA DE LIMA	35478068-2	Nestor Pires de Oliveira 58830.000	José Moura de Lima
588	JERISMAR VIEIRA DE SOUSA	2989060	Nestor Pires de O. 58830.000	Jerismar Vieira de Sousa
589	RAIMUNDO IDALINO DE O. FILHO	2988474	Nestor Pires de O. 58830.000	Raimundo Idalino de O. Filho
590	EDUARDO DE SOUSA RAIMUNDO	099727	Nestor Pires de O. 58830.000	Eduardo de Sousa Raimundo
591	EMANUEL SILVA DA ROCHA	37814250-1	Cirilo de Freitas 58830.000	Emanuel Silva da Rocha
592	ALBINO ALVES DE OLIVEIRA	2543866	Joaquim Idalino 58830.000	Albino Alves de Oliveira
593	CLEIDSON NIKE DE OLIVEIRA SILVA	50063756-8	Joaquim Idalino 58830.000	Cleudson Nike de Oliveira Silva
594	MARIA DO CÉU DE OLIVEIRA	35.7477532	Joaquim Idalino 58830.000	Maria do Céu de Oliveira
595	PEDRO NEVES SOBRINHO	7163942	Joaquim Idalino 58830.000	Pedro Neves Sobrinho
596	JANDILSON PEREIRA DOS SANTOS	35664602-6	Joaquim Idalino 58830.000	Jandilson Pereira dos Santos
597	ROMENIA DE ANDRADE E SILVA	30807760	Joaquim Idalino 58830.000	Romenia de Andrade e Silva
598	LUCIANA DE OLIVEIRA	453867253	Nestor P. de Oliveira 58830.000	Luciana de Oliveira
599	ANTONIO FRANCISCO DE FREITAS	121334880	Nestor P. de Oliveira 58830.000	Antônio Francisco de Freitas
600	SEVERINA MARIA DA SILVA	26. 6969537	Nestor P. de Oliveira 58830.000	Severina Maria da Silva
601	DANIEL DAMIÃO DA SILVA	15791621	Cirilo de Freitas 58830.000	Daniel Damiano da Silva
602	JOÃO PEREIRA DE SOUSA	19158341-8	Cirilo de Freitas 58830.000	João Pereira de Sousa
603	FRANCISCO F. DE LIMA	3450993	Cirilo de Freitas 58830.000	Francisco F. de Lima
604	MANOEL PEREIRA S.	1069143	Cirilo de Freitas 58830.000	Manoel Pereira S.
605	TELES XAVIER DE FREITAS	2554687	Cirilo de Freitas 58830.000	Teles Xavier de Freitas
606	MARIA NEUDECI DE OLIVEIRA	38627.9469	Cirilo de Freitas 58830.000	Maria Neudeci de Oliveira

 URS COMPROVA
 VICE-DIRETOR
 10/07/2017

27 de Maio de 2017
 169
 URS COMPROVA

?	Nome Legível	Identidade	Endereço/CEP	Assinatura
543	FRANCISCO RONALDO DE FIGUEIREDO	35 2896	Sítio Mandacaru 58830.000	Francisco Ronaldo de Figueiredo
544	MARIA DE FÁTIMA SOUSA ANDRADE	26 36826	Sítio Soledade 58830.000	Maria de Fátima Sousa Andrade
545	AGDA MÔNICA DE SOUSA	2064347	SÍTIO MANDACARU 58830.000	Agda Mônica de Sousa
546	ADENIR DA SILVA	013.124.40430	Sítio Soledade 58830.000	Adenir da Silva
547	JOSÉ KLEBER N. DE FREITAS	930.677.41439	Sítio Soledade 58830.000	Jose Kleber
548	ALAN T. DE ALMEIDA BRITO	2585538	SÍTIO PACUTI 58830.000	Alan T. de Almeida Brito
549	OZAILDO ALVES DE ASSIS	24394917120	RUA Hosp. DE SOUSA MELO 58830.000	Ozaildo Alves de Assis
550	IVONETE LIRA DA SILVA	2203746	Rua Hosp. de Sousa Melo 58830.000	Ivonete Lira da Silva
551	ROSANGELA MRS DOS SANTOS SILVA	2064164	R. Hosp. de Sousa Melo 58830.000	Rosângela Maria dos Santos Silva
552	MARIA ROSA DE SOUSA SILVA	2988385	R. Hosp. de Sousa Melo 58830.000	Maria Rosa de Sousa Silva
553	CLEOMAR CREUZA DOS SANTOS	2064300	R. Hosp. de Sousa Melo 58830.000	Cleomar Creuza dos Santos
554	LUZIA ANA DE SOUSA	3264601	Rua Frei Henrique de Sá 58830.000	Luzia Ana de Sousa
555	MARIA DE FÁTIMA MARTINS	3264605	R. Francisco Henrique de Sá 58830.000	Maria de Fátima Martins
556	MARIA DO SOCORRO F. DE SOUSA	2988539	R. Hosp. de Sousa Melo 58830.000	Maria do Socorro F. de Sousa
557	JUSSIE FRANCISCO DA SILVA	3339839	R. Francisco Henrique de Sá 58830.000	Jussie Francisco da Silva
558	MARIA REGANE DA S. SANTOS	3988589	Rua Francisco Henrique de Sá 58830.000	Maria Regane da S. Santos
559	EDSON FREITAS DA SILVA	1568135	Rua Joaquim Idalino 58830.000	Edson Freitas da Silva
560	ROSILENA NUNES DA S. FREITAS	2064660	Rua Joaquim Idalino 58830.000	Rosilena Nunes da S. Freitas
561	FRANCISCA DAS CHAGAS DOS SANTOS	2989140	Rua Joaquim Idalino 58830.000	Francisca das Chagas dos Santos
562	IOLANDA RAIMUNDA DE LIMA	2554838	Rua Joaquim Idalino 58830.000	Iolanda Raimunda de Lima
563	MARTA REGANE V. DE FREITAS	2064764	Rua Padre J. Munhoz 58830.000	Marta Regane V. de Freitas
564	MARCIA REGINA V. DE FREITAS	3117227	Rua Padre J. Munhoz 58830.000	Marcia Regina V. de Freitas
565	MARIA MADALENA N. BEZERRA	2988613	Rua Padre J. Munhoz 58830.000	Maria Madalena N. Bezerra
566	EDILEUDA MARIA DE A. COSTA	2064596	Rua Padre J. Munhoz 58830.000	Edileuda Maria de A. Costa
567	MARIA NEUSA ALVES FERREIRA	2839550	Sit. Soledade 58830.000	Maria Neusa Alves Ferreira
568	FRANCISCO CAETANO DE OLIVEIRA	2948036	Sit. Soledade 58830.000	Francisco Caetano de Oliveira
569	JOSE CAETANO DE OLIVEIRA	2947997	Sit. Soledade 58830.000	Jose Caetano de Oliveira
570	LUCIENE FERREIRA E SILVA	2877130	Sit Soledade 58830.000	Luciene Ferreira e Silva
571	GERALDO ALVES BARBOSA	2543115	Sit. Soledade 58830.000	Geraldo Alves Barbosa
572	LINDALVA ERNESTINA DA ROCHA	655762	Sit. Soledade 58830.000	Lindalva Ernestina da Rocha
573	CICERO FERREIRA DE A. FILHO	2081641	Sit. Soledade 58830.000	Cicero Ferreira de Andrade Filho
574	MARIA DOS REMÉDIOS ANDRADES	2948622	SÍTIO SOLIDADE 58830.000	Maria dos Remédios Andrade

[Handwritten signature]

550
551
552
553
554
555
556
557
558
559
560
561
562
563
564
565
566
567
568
569
570
571
572
573
574

	Nome Legível	Identidade	Endereço/CEP 58930000	Assinatura
111	MARIANA GRAGAS MUNIZ DE SOUSA	2980286	R. NESTOR PIRES DE OLIVEIRA 58930000	Mariana Gragas Muniz de Sousa
112	GERALDO FERREIRA SOARES	557984	R. NESTOR PIRES DE OLIVEIRA 58930000	Geraldo Ferreira Soares
113	FERNANDO DA SILVA VENTURA	3489900	R. NESTOR PIRES DE OLIVEIRA 58930000	Fernando da Silva Ventura
114	RAIMUNDO AMBROSIO DA SILVA	675955	R. NESTOR PIRES DE OLIVEIRA 58930000	Raimundo Ambrosio da Silva
115	FRANCISCO FIDELIS DE SOUSA	1207962	R. NESTOR PIRES DE OLIVEIRA 58930000	Francisco Fideles de Sousa
116	NEIZIMAR DE LIMA	1518020	R. MANOEL DES. PEDROSA 58930000	Neizimar de Lima
117	DEUZICLEIDE DE SOUSA SILVA	2081235	R. MANOEL DE S. PEDROSA 58930000	Deuzicleide de Sousa Silva
118	FRANCIMAR DINIZ SOUSA	2161532	R. MANOEL DE S. PEDROSA 58930000	Francimar Diniz Sousa
119	ANTÔNIO FIDELIS NETO	2542806	R. MANOEL DES. PEDROSA 58930000	Antônio Fideles Neto
120	NAUTINIA ROSADO DINIZ	1801517	R. MANOEL DES. PEDROSA 58930000	Nautinia Rosado Diniz
121	NAUZIETE ROSADO DINIZ SOUSA	2542500	R. JOAQUIM IDALINO 58930000	Nauziete Rosado Diniz Sousa
122	MATIAS JOSÉ DE SOUSA NETO	1593500	R. JOAQUIM IDALINO 58930000	Matias José de Sousa Neto
123	DEUZINETE DE SOUSA SILVA	2853615	R. JOAQUIM IDALINO 58930000	Deuzinete de Sousa Silva
124	MARIA APARECIDA DE LIMA	2047408	R. JOAQUIM IDALINO 58930000	Maria Aparecida de Lima
125	JOSE NILSON MACENA DANTAS	3341790	R. NESTOR PIRES DE OLIV. 58930000	José Nilson Macena Dantas
126	RAFAEL OLIVEIRA LIMA	3.662.588	R. JOAQUIM IDALINO 58930000	Rafael Oliveira Lima
127	FRANCISCA DA SILVA LIMA	3282871	R. ERUNDINA DE OLIVEIRA 58930000	Francisca da Silva Lima
128	JOSCELINO GOMES DA SILVA	2988749	R. ERUNDINA DE OLIVEIRA 58930000	Jucelino Gomes da Silva
129	GIDEÃO VENTURA DE LIMA	3690422	R. JOSÉ MESQUITA 58930000	Gideão Ventura de Lima
130	VANIERE PINHEIRO DE OLIVEIRA	370821-5	R. JOSÉ MESQUITA 58930000	Vanier Pinheiro de Oliveira
131	FRANCISCO JOÃO CALADO	342419	R. JOSÉ MESQUITA 58930000	Francisco João Calado
132	PEDRO GONZAGA DOS SANTOS	106491465	R. JOSÉ MESQUITA 58930000	Pedro Gonzaga dos Santos
133	FRANCISCO A. DE LIMA	3024444	R. JOSÉ MESQUITA 58930000	Francisco A. de Lima
134	RAELYSSON REINALDO DE SOUSA	3443195	R. JOSÉ MESQUITA 58930000	Raelyson Reinaldo de Sousa
135	JOSÉ TEODORO SEGUNDO	891496	R. JOSÉ MESQUITA 58930000	José Teodoro Segundo
136	CARLOS MARCOS ARAÚJO DA SILVA	3530.159	R. JOSÉ MESQUITA 58930000	Carlos Marcos Araújo da Silva
137	MARIA ROSA TEODORO	2748642	R. JOSÉ MESQUITA 58930000	Maria Rosa Teodoro
138	JOSÉ SATURNINO DA SILVA	36.7230379	R. JOSÉ MESQUITA 58930000	José Saturnino da Silva
139	FRANCISCO F. FILHO	2531786	R. JOSÉ MESQUITA 58930000	Francisco F. Filho
140	FRANCISCO DE A. S. MUNIZ	1463907	R. ERUNDINA DE OLIVEIRA 58930000	Francisco de A. S. Muniz
141	CILDEJANIO SERAFIM DA SILVA	3117202	R. ERUNDINA DE OLIVEIRA 58930000	Cildejânio Serafim da Silva
142	MARIA DO ROSARIO SERAFIM L.	3219135	R. ERUNDINA DE OLIVEIRA 58930000	Maria do Rosário Serafim

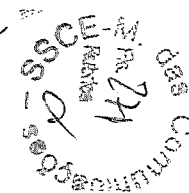

	Nome Legível	Identidade	Endereço/CEP	Assinatura
79	EMILY CRISTINA DOS SANTOS CUSTODIO	43814	R. DA MATRIZ 58830-000	Emily Cristina dos Santos Custodio
80	JEFFERSON LUCAS SILVA	47.5373460	R. DA MATRIZ 58830-000	Jefferson Lucas Silva
81	LINDOLSON DOS S. FERREIRA	7240495	R. DA MATRIZ 58830-000	Lindolson dos S. Ferreira
82	GERALDO FERREIRA MELO	370305577	R. DA MATRIZ 58830-000	Geraldo Ferreira Melo
83	GERALDA RAIMUNDA DE ARAUJO	4989864	R. DA MATRIZ 58830-000	Geralda Ferreira de Araújo
84	JOAQUIM FRANCISCO DE MOURA	2064557	R. DA MATRIZ 58830-000	Joaquim Francisco de Moura
85	ARISTIDES COSTA DA SILVA	3443332	R. DA MATRIZ 58830-000	Aristides Costa da Silva
86	MARIA CURDULINA	2799957	R. DA MATRIZ 58830-000	Maria Curdulina
87	JOSE VIEIRA DA SILVA FILHO	52.0031349	R. DA MATRIZ 58830-000	Jose Vieira da Silva Filho
88	EDNALDO JACINTO DA SILVA	290371039	R. DA MATRIZ 58830-000	Ednaldo Jacinto da Silva
89	JOSENILDA P. DA SILVA	61582	R. DA MATRIZ 58830-000	Josenilda P. da Silva
90	FRANCINILDO F. DE OLIVEIRA	2065183	R. DA MATRIZ 58830-000	Francinildo F. de Oliveira
91	NEIRIA MARIA DA SILVA	3022411	R. DA MATRIZ 58830-000	Neiria Maria da Silva
92	AILTON ALMEIDA DE LIMA	1824569	R. DA MATRIZ 58830-000	Ailton Almeida de Lima
93	IVANILDA DES. LIMA	359163009	R. DA MATRIZ 58830-000	Ivanilda de S. Lima
94	CARLOS MAGUINOS DE OLIVEIRA	2271089	R. DA MATRIZ 58830-000	Carlos Maguinos de Oliveira
95	ZILNEIDE DE LIMA	04749	R. DA MATRIZ 58830-000	Zilneide de Lima
96	ANA LUCIA DE OLIVEIRA S. SILVA	50524993	R. DA MATRIZ 58830-000	Ana Lucia de Oliveira S. Silva
97	MARIA NEUMA DOS S. OLIVEIRA	2496995	R. DA MATRIZ 58830-000	Maria Neuma dos S. Oliveira
98	MARIA ZELIA DE ANDRADE	1.071.335	R. DA MATRIZ 58830-000	Maria Zelia de Andrade
99	RAIMUNDA MARIA DE MOURA	36.0444489	R. DA MATRIZ 58830-000	Raimunda Maria de Moura
500	MARIA FRANCISCA DA SILVA	336522	R. DA MATRIZ 58830-000	Maria Francisca da Silva
501	EXPEDITO MANOEL DA SILVA	385679014	R. DA MATRIZ 58830-000	Expedito Manoel da Silva
502	SEBASTIAN FRANCISCO DE LIMA	002961080	R. DA MATRIZ 58830-000	Sebastian Francisco de Lima
503	JOSE GERALDO DA SILVA	1705152	R. DA MATRIZ 58830-000	Jose Geraldo da Silva
504	FRANCISCO PEREIRA DE SOUSA	2983868	R. DA MATRIZ 58830-000	Francisco Pereira de Sousa
505	ADRIANO HERCULANO DE OLIVEIRA	2563493	R. DA MATRIZ 58830-000	Adriano Herculano de Oliveira
506	PEDRO RAIMUNDO DOS SANTOS	493702286	R. DA MATRIZ 58830-000	Pedro Raimundo dos Santos
507	PABLO DOS SANTOS COSTA	485124026	R. DA MATRIZ 58830-000	Pablo dos Santos Costa
508	MARGARIDA BEATRIZ DOS SANTOS	1466635	R. DA MATRIZ 58830-000	Margarida Beatriz dos Santos
509	PAULO MARCIO DOS SANTOS	40490454-3	R. DA MATRIZ 58830-000	Paulo Marcio dos Santos
510	ZUMIRA AMELIA DA CONCEICAO	3364982	R. DA MATRIZ 58830-000	Zumira Amelia da Conceicao

27/12/2022
 14h
 58830-000
 14h
 27/12/2022

	Nome Legível	Identidade	Endereço/CEP	Assinatura
47	ITALO IAGO F. GUILHERME	3603838	RUA CIRILO DE FREITAS 58830.000	Italo Iago F. Guilherme
48	EURIDALIO FIRMINO DOS SANTOS	2399272	R. CIRILO DE FREITAS 58830.000	Euridalio Firmino dos Santos
49	CRIVAN DE SOUSA	2855759	R. CIRILO DE FREITAS 58830.000	Crivan de Sousa
50	ROGEMBERG ARAUJO DOS SANTOS	2988394	R. CIRILO DE FREITAS 58830.000	Rogemberg Araujo dos Santos
51	FABIANA ALVES DOS SANTOS	2474347	R. CIRILO DE FREITAS 58830.000	Fabiana Alves dos Santos
52	MARCOS J. DINIZ DE SOUSA	2047085	R. CIRILO DE FREITAS 58830.000	Marcos J. Diniz de Sousa
53	MARIA DO SOCORRO SILVA	2705180-0	R. CIRILO DE FREITAS 58830.000	Maria do Socorro Silva
54	SIMONE GOMES DA SILVA	2913998	R. JOSÉ MESQUITA 58830.000	Simone Gomes da Silva
55	KARDIAYNE FERNANDES DE B.	21.246.71-8	R. JOSÉ MESQUITA 58830.000	Kardiayne Fernandes de B.
56	RAIMUNDO IDALINO SOBRINHO	1463.946	R. JOSÉ MESQUITA 58830.000	Raimundo Idalino Sobrinho
57	YANAILSON FERREIRA DE LIMA	2886581	R. JOSÉ MESQUITA 58830.000	Yanailson Ferreira de Lima
58	MARIA ELIDIA DA S. MOREIRA	19101340-7	R. JOSÉ MESQUITA 58830.000	Maria Elidia da S. Moreira
59	GEOVANIA MARIA ALVES SANTOS	2989330	R. JOSÉ MESQUITA 58830.000	Geovania Maria Alves Santos
60	MARIA APARECIDA DOS SANTOS	092190	R. JOSÉ MESQUITA 58830.000	Maria Aparecida dos Santos
61	JUSIMAR R. DE LIMA	2532.591	R. ERUNDINA DE OLIVEIRA 58830.000	Jusimar R. de Lima
62	FRANCISCO DE A. VITORIANO O.	2535516	R. ERUNDINA DE OLIVEIRA 58830.000	Francisco de A. Vitoriano O.
63	RITA MARIA DA SILVA	3524939	R. ERUNDINA DE OLIVEIRA 58830.000	Rita Maria da Silva
64	JOAN MARCOS L. OLIVEIRA	372926356	R. CIRILO DE FREITAS 58830.000	Joan Marcos L. Oliveira
65	JOSIEDO DE L. MATIAS	2988662	R. CIRILO DE FREITAS 58830.000	Josiedo de L. Matias
66	MARIA APARECIDA O. DOS SANTOS	6236339	R. JOSÉ MESQUITA 58830.000	Maria Aparecida O. dos Santos
67	RUFINO FRANCISCO DE LIMA	3409906	R. JOSÉ MESQUITA 58830.000	Rufino Francisco de Lima
68	GERALDO DOS S. SILVA	2988595	R. JOSÉ MESQUITA 58830.000	Geraldo dos S. Silva
69	VALDIRMAR DE FIGUEIREDO	22911126	R. CIRILO DE FREITAS 58830.000	Valdirmar de Figueiredo
70	ELENALDO F. SILVA	2127259	R. CIRILO DE FREITAS 58830.000	Elenaldo F. Silva
71	JANAILSON F. ANDRADE	2835489	R. CIRILO DE FREITAS 58830.000	Janailson F. Andrade
72	MISAEAL DA SILVA OLIVEIRA	3413163	R. ERUNDINA DE OLIVEIRA 58830.000	Misaeal da Silva Oliveira
73	LUZENIR EMÍDIO DE O. SOUSA	1319783	R. ERUNDINA DE OLIVEIRA 58830.000	Luzenir Emídio de O. Sousa
74	GILBERTO ANIZIO	2442750	R. CIRILO DE FREITAS 58830.000	Gilberto Anizio
75	JOSIVANIO LIMA DA SILVA	2606836	R. CIRILO DE FREITAS 58830.000	Josivanio Lima da Silva
76	JUCIER DA SILVA	2803250	R. CIRILO DE FREITAS 58830.000	Jucier da Silva
77	ERIVELTON DE FREITAS LINS	2939562	R. CIRILO DE FREITAS 58830.000	Erivelton de Freitas Lins
78	FRANCISCO Eudes RODRIGUES	521713869	R. CIRILO DE FREITAS 58830.000	Francisco Eudes Rodrigues

223

	Nome Legível	Identidade	Endereço/CEP	Assinatura
15	BRAS VIEIRA LIMA	2410456	R. PADRE JERÔNIMO MUNHOZ 58830000	Bras Vieira Lima
16	LEANDRO PEREIRA DA SILVA	003019661	R. P. JERÔNIMO MUNHOZ 58830.000	Leandro Pereira da Silva
17	FRANCISCO DA SILVA LIMA	029.593.357	R. P. JERÔNIMO MUNHOZ 58830.000	Francisco da Silva Lima
18	FRANCISCO Z. DA SILVA JUNIOR	3290445	R. P. JERÔNIMO MUNHOZ 58830.000	Francisco Z. da Silva Junior
19	MARIA IRANUZA DE S. RODRIGUES	206.4254	R. P. JERÔNIMO MUNHOZ 58830.000	Maria Iranuza de S. Rodrigues
20	FRANCISCO F. CALVACANTE	19584334	R. P. JERÔNIMO MUNHOZ 58830.000	Francisco F. Calvacante
21	FELIPE F. DA SILVA	3708636	R. P. JERÔNIMO MUNHOZ 58830.000	Felipe F. da Silva
22	RONIVON PEREIRA DE SOUSA	1924071	R. P. JERÔNIMO MUNHOZ 58830.000	Ronivon Pereira de Sousa
23	LUCERLANO S. SILVA	01496	R. P. JERÔNIMO MUNHOZ 58830.000	Lucerlano S. Silva
24	TANDILSON JOSÉ DE SOUSA	2497415	R. CIRILO DE FREITAS 58830.000	Tandilson José de Sousa
25	WELITON LINS DE ANDRADE	2554154	R. MANOEL DE S. PEDROSA 58830.000	Weliton Lins de Andrade
26	ANALIERES G. DOS SANTOS S.	2554752	R. MANOEL DE S. PEDROSA 58830.000	Analieres G. dos Santos S.
27	ELIONARDO GERALDO DA S.	002500520	R. JOAQUIM DALINO 58830.000	Elionardo Geraldo da S.
28	LUZINETE COSTA DA SILVA	2554239	R. LOPES DE FIGUEIREDO 58830000	Luzinete Costa da Silva
29	MANOEL DOS SANTOS	3443454	R. LOPES DE FIGUEIREDO 58830000	Manoel dos Santos
30	IRISNAR DE L. SILVA	3404884	R. LOPES DE FIGUEIREDO 58830000	Irisnar de L. Silva
31	FRANCISCO DE ANDRADE LIMA	3364951	R. LOPES DE FIGUEIREDO 58830000	Francisco de Andrade Lima
32	ALDIANO FIRMINO DE MELO	2554896	R. LOPES DE FIGUEIREDO 58830.000	Aldiano Firmino Melo
33	GEORGENATO PEREIRA DA SILVA	2173916	R. LOPES DE FIGUEIREDO 58830000	Georgenato Pereira da Silva
34	LEIDSON OLIVEIRA DA SILVA	3524953	R. LOPES DE FIGUEIREDO 58830.000	Leidson Oliveira da Silva
35	FRANCISCO DE ASSIS SOUSA	1374802	R. LOPES DE FIGUEIREDO 58830.000	Francisco de Assis Sousa
36	FRANCISCO TIAGO OLIVEIRA DAS.	038941871228	R. LOPES DE FIGUEIREDO 58830.000	Francisco Tiago Oliveira das.
37	PEDRO SIMON DA SILVA O.	2947455	R. LOPES DE FIGUEIREDO 58830.000	Pedro Simon da Silva O.
38	MARIA ISABEL DA SILVA O.	2988725	R. LOPES DE FIGUEIREDO 58830.000	Maria Isabel da Silva O.
39	JACKSON V. OLIVEIRA	528723194	R. LOPES DE FIGUEIREDO 58830.000	Jackson V. Oliveira
40	TIAGO VIEIRA CARNEIRO	2932111	R. LOPES DE FIGUEIREDO 58830.000	Tiago Vieira Carneiro
41	FERNANDA MABEL DE SOUSA	3555274	R. LOPES DE FIGUEIREDO 58830.000	Fernanda Mabel de Sousa
42	SILANI DANTAS DE LIMA	1989946	R. LOPES DE FIGUEIREDO 58830.000	Silani Dantas de Lima
43	JONATAS V. O. DINIZ	3053700	R. LOPES DE FIGUEIREDO 58830.000	Jonatas V. O. Diniz
44	CICERO MESQUITA OLIVEIRA	257459	R. LOPES DE FIGUEIREDO 58830.000	Cicero Mesquita Oliveira
45	JACSONARIA V. OLIVEIRA	502189496	R. LOPES DE FIGUEIREDO 58830.000	Jacsonaria V. Oliveira
46	EVILA ISABEL FERREIRA LIMA	3.443354	R. LOPES DE FIGUEIREDO 58830.000	Evila Isabel Ferreira Lima

2025
 224
 2025

	Nome Legível	Identidade	Endereço/CEP	Assinatura
183	FRANCISCO DAS CHAGAS F. DA SILVA	1749704	R. Manoel de S. Pedrosa 58830.000	Francisco das Chagas Fda Silva
184	FRANCIÉLIO DE SOUSA SILVA	3364851	Manoel de S. Pedrosa 58830.000	Francielis de Sousa Silva
185	IVALDO GOMES DE FIGUEIREDO	873688544-49	Manoel de S. Pedrosa 58830.000	Ivaldo Gomes de Figueiredo
186	MANOEL VIEIRA DINIZ	1.163.931	Manoel de S. Pedrosa 58830.000	Manoel Vieira Diniz
187	JOSEILDO PIRES DE OLIVEIRA	4213810	Manoel de S. Pedrosa 58830.000	Joseildo Pires de Oliveira
188	PAULO JOSE DA SILVA	50.211.0338	Cirilo de Freitas 58830.000	Paulo José da Silva
189	JOSENILDO ALVES DE OLIVEIRA	399072899	Cirilo de Freitas 58830.000	Josenildo Alves de Oliveira
190	ARTHUR ALVES MASCARENHAS NETO	3160292	Nestor Pires de Oliveira 58830.000	Arthur Alves Mascarenhas Neto
191	MARIA DO SOCORRO DA SILVA FERNANDES	3264386	Nestor Pires de Oliveira 58830.000	Maria do Socorro da Silva Fernandes
192	GERIENE DE LIRA LIMA	283582-3	Nestor Pires de Oliveira 58830.000	Geriene de Lira Lima
193	JOSENILDO DE SOUSA NEGREIROS	204.7386	Cirilo de Freitas 58830.000	Josenildo de Sousa Negreiros
194	JOSÉ MARCIO REINALDO DE LIMA	27869173-0	Cirilo de Freitas 58830.000	José Marcio Reinaldo de Lima
195	FRANCISCO DAS CHAGAS DANIAS DEL	3117234	Cirilo de Freitas 58830.000	Francisco das Chagas Danias de Lima
196	MARIA SELMA DE OLIVEIRA	2988467	Cirilo de Freitas 58830.000	Maria Selma de Oliveira
197	FRANCINALDO FERNANDES DE O.	36.694.1136	Grundina de Oliveira 58830.000	Francinaldo Fernandes de O.
198	FRANCINALDO SEVERINO CUSTÓDIO	33.493.2026	Grundina de Oliveira 58830.000	Francinaldo Severino Custódio
199	FABIA DA SILVA LIMA	206.4238	Cirilo de Freitas 58830.000	Fabia da Silva Lima
200	MARIA LEITE DE OLIVEIRA	38660232-3	Cirilo de Freitas 58830.000	Maria Leite de Oliveira
201	JOÃO PEREIRA DE OLIVEIRA	2803240	Nestor Pires de Oliveira 58830.000	João Pereira de Oliveira
202	GILSON DINIZ CARNEIRO	003.070.889	Cirilo de Freitas 58830.000	Gilson Diniz Carneiro
203	MARCIO FÁBIO DA SILVA	2948057	Cirilo de Freitas 58830.000	Marcio Fábio da Silva
204	GERALDO ALVES DE SOUSA	70.7.599	Rua da matriz 58830.000	Geraldo Alves de Sousa
205	ALCIONE CUSTÓDIO DA SILVA	2714775	Rua da matriz 58830.000	Alcione Custódio da Silva
206	TAMILSON SALDANHA DA SILVA	3100595	Rua da matriz 58830.000	Tamilson Saldanha da Silva
207	MARIA PATROCÔNIO VIEIRA L.	2989328	Rua da matriz 58830.000	Maria Patrocônio Vieira L.
208	FRANCINETE BEZERRA DOS SANTOS	2169319	Rua da matriz 58830.000	Francinete Bezerra dos Santos
209	LUIZ GONZAGA FERNANDES	38667487	Rua da matriz 58830.000	Luiz Gonzaga Fernandes
210	MARIA DE FÁTIMA ARAÚJO	2089979	Rua da matriz 58830.000	Maria de Fátima Araújo
211	FRANCISCO SOLOM DE LIMA	225212249	Rua da matriz 58830.000	Francisco Solom de Lima
212	GERLIENE LIMA DE O. VIEIRA	38952208-9	Cirilo de Freitas 58830.000	Gerliene Lima de O. Vieira
213	JOSEF THALES DE LIMA	41464421-9	Cirilo de Freitas 58830.000	Josef Thales de Lima
214	JURI MACIAL LIMA DE SOUSA	243289.092	Cirilo de Freitas 58830.000	Juri Macial Lima de Sousa

055-5000
 125
 055-5000
 125
 055-5000

№	Nome Legível	Identidade	Endereço/CEP 58830000	Assinatura
351	SEGISNALDO LOPES OLIVEIRA	778.794-732	R. Bernardino de Freitas	
352	Wiane Nadjane Vieira da Silva	2554622	R. Baependina de S. Melo	
353	Arivaldo C. de Almeida	2047393	R. 500 H de S. Jeron	
354	RITA DE CÁSSIA CARDOSO DAS SILVA	3189937	R. Sítio Umbuama	Rita de Cassio Cardoso da Silva
355	Ademir Muniz de Almeida	850.026	Sítio Pequeno	
356	YERONIMO ZOSU De O	12128699-1	R. Padre Tomaz	
357	Viliane Freira Vieira de Freitas	060.740.214-81	Rua Padre Jerônimo	
358	ANA HELMA DAS SANTOS SILVA	077.502.2144	Rua Laurentino Alves	Ana Helma das S. Silva
359	Lucia Zetes de Oliveira	Rg 368564	Sítio NOVO	Lucia Zetes de Oliveira
360	Supina Zetes de Oliveira	Rg 1988908	Sítio NOVO	Supina Zetes de Oliveira
361	Mrs das Graças Zetes de Oliveira	Rg 544383	Sítio NOVO	Mrs das Graças Zetes de Oliveira
362	HELICE Zetes de Oliveira	Rg 198346	Sítio NOVO	Helice Zetes de Oliveira
363	Cícero Neto de Oliveira	Rg 1.281057	Sítio NOVO	Cícero Neto de Oliveira
364	Mosevaldo Zetes de Oliveira	Rg 1893553	Sítio NOVO	Mosevaldo Zetes de Oliveira
365	Auri Zetes de Oliveira	Rg 1893253	Sítio NOVO	Auri Zetes de Oliveira
366	Mrs Ana Zetes de Oliveira	Rg 1.081368	Sítio NOVO	Mrs Ana Zetes de Oliveira
367	Edsonildo Zetes de Oliveira	Rg 2351054	Sítio NOVO	Edsonildo Zetes de Oliveira
368	JOSEIRO SOUSA FREITAS	397224	LAURENTINO ALVES	
369	AURI SEVERINA MUNIZ	1989772	Sítio NOVO	Auri Severina Muniz
370	SEVERINA FRANCISCA DA CONCEIÇÃO	1983904	Sítio NOVO	Severina Francisca da Conceição
371	Marcos Aurélio de Almeida	1.039159	R. N. Pires	
372	Adonir do Ruy de Almeida	273.289.557	R. L. F. F. F.	
373	ALLAN FIGUEIREDO CALADO	002-781-392	R. LOPES DE FIGUEIREDO	
374	JACERINO K. SOUSA ZINA	2534033	R. LOPES DE FIGUEIREDO	
375	SEVERINA FERREIRA CALADO	623.340	R. LOPES DE FIGUEIREDO	
376	COSMO SARMENTO DESA	1.246.922	R. LOPES DE FIGUEIREDO	Cosmo Sarmento Desa
377	MARIA DE LOURDES RODRIGUES	2064298	R. LOPES DE FIGUEIREDO	Maria de Lourdes Rodrigues
378	RIVANILDO SARMENTO DESA	1913332	R. LOPES DE FIGUEIREDO	Rivanildo Sarmento Desa
379	ERLANDO DE SOUSA FIGUEIREDO	2656980	R. LOPES DE FIGUEIREDO	Erlando de Sousa Figueiredo
380	Adonir Alves de Almeida	2253531	R. LOPES DE FIGUEIREDO	
381	Polina Maria das Neves Ruy de Almeida	314.517	R. Joaquim Pereira	
382	Yeroni Rodrigues das Neves	37336274255P	R. R. R. R.	

№	Nome Legível	Identidade	Endereço/CEP	Assinatura
1319	MALDIENE FIGUEIREDO REO.	37804309-2	Sit. Soledade 58830.000	Maldiene Figueiredo de O.
1320	LEIRISSON KELE FIQUEIREDO	3.524759	Sit. Soledade 58830.000	Leirisson Kelle Figueiredo
1321	FEDERES JOSE DE FIGUEIREDO	2.554012	Sit. Soledade 58830.000	Federes José de Figueiredo
1322	VALBERTO VALDEIR DE FIG.	2064.740	Sit. Soledade 58830.000	Valberto Valdeir de Figueiredo
1323	ELINDECIO DE SOUSA LIMA	3586.935	Sit. Soledade 58830.000	Elindecio de Sousa Lima
1324	IVANILDA FRANCISA DE OLIVEIRA	29804.7731	Sit. Soledade 58830.000	Ivanilda Francisca de O.
1325	DIEGO RENÊ RODRIGUES DAS.	46.982606x	Sit. Soledade 58830.000	Diego Renê Rodrigues da S.
1326	IRACIANA DIVINA	1266 081	Sit. Pacuti 58830.000	Iraci ana Divina
1327	DEBORA THAIS DE OLIVEIRA	439152367	Sit. Pacuti 58830.000	Debora Thais de Oliveira
1328	MARIA DO CARMO OLIVEIRA	1989905	Sit. Pacuti 58830.000	Maria do Carmo Oliveira
1329	LUCINEIDE JOSEFA DE SOUSA	1913309	Sit. Pacuti 58830.000	Lucineide Josefa de Sousa
1330	AUZENIANA DIVINA	1293052	Sit. Pacuti 58830.000	Auzeni Ana Divina
1331	FAGNER LIMA MOURA	3443469	Sit. Pacuti 58830.000	Fagner Lima Moura
1332	RITA NICACIA VIEIRA DES	2802551	Sit. Pacuti 58830.000	Rita Nicacia Vieira de Sousa
1333	JOSÉ VENANCIO DOS SANTOS	2556128	Sit. Pacuti 58830.000	José Venancio dos Santos
1334	VICENTE JOSÉ DOS SANTOS	1742259	Sit. Pacuti 58830.000	Vicente José dos Santos
1335	SARA DE SOUSA OLIVEIRA	3206135	R. Flop. de S. Melo 58830.000	Sara de Sousa Oliveira
1336	DALVANY DE OLIVEIRA	213143312	R. Flop. de S. Melo 58830.000	Dalvany de Oliveira
1337	GUSTAVO DE SOUSA OLIVEIRA	2772.488	R. Flop. de S. Melo 58830.000	Gustavo de Sousa Oliveira
1338	MANOEL SALES DA SILVA	2555782	R. Flop. de S. Melo 58830.000	Manoel Sales da Silva
1339	MARIA DE FÁTIMA DE SOUSA	729.546	R. Bernardino de F. 58830.000	Maria de Fatima de Sousa
1340	ISACUY DE SOUSA OLIVEIRA	2772455	R. Bern. de Freitas 58830.000	Isacuy de Sousa Oliveira
1341	RAELISSON VIEIRA DE SOUSA	18242	R. Bern. de Freitas 58830.000	Raelisson Vieira de Sousa
1342	EDUARDO ALVES DE OLIVEIRA	1620.762	R. Bern. de Freitas 58830.000	Eduardo Alves de Oliveira
1343	VALDEBAN C. DA S. JÚNIOR	075.780-11	R. Bern. de Freitas 58830.000	Valdeban C. da S. Junior
1344	FRANCISCO FERREIRA AQUINO	206.4653	R. Bern. de Freitas 58830.000	Francisco Ferreira Aquino
1345	ADRIANO BENICIO DE LIMA	2988552	R. Bern. de Freitas 58830.000	Adriano Benicio de Lima
1346	JOSE MAILYE P. DE OLIVEIRA	298.9303	R. Bernardino de Freitas 58830.000	José Mailye P. de Oliveira
1347	JUBERLANIA DEL CALADO	36.687.5218	Rua Bernard. de Freitas 58830.000	Juberlândia de L. Calado
1348	FRANCISCA ALVES DE SOUSA	258151067	Sit. Soledade 58830.000	Francisca Alves de Sousa
1349	ANDRESSA DE S. OLIVEIRA	330339	Sit. Soledade 58830.000	Andressa de S. Oliveira
1350	BENEDITO JOÃO DE LIMA	2887022	Sit. Soledade 58830.000	Benedito João de Lima

3385
 COMISSÃO
 222
 11/10/2011

№	Nome Legível	Identidade	Endereço/CEP	Assinatura
2287	MARIA DE FÁTIMA DOS SANTOS	3443137	Bairro Jericozinho 58830.000	Maria de Fátima dos Santos
2288	JOSIMAR ALVES DE OLIVEIRA	29977958	B. Jericozinho 58830.000	Josimar Alves de Oliveira
2289	PATRICIA FERREIRA DE OLIVEIRA	2942451	B. Jericozinho 58830.000	Patrícia Ferreira de Oliveira
2290	JOSIVAN JOÃO DE SOUSA	1754.878	B. Jericozinho 58830.000	Josivan João de Sousa
2291	FRANCINETE JOANA DA SILVA	37.421.7555	B. Jericozinho 58830.000	Francinete Joana da Silva
2292	ALESSANDRA LEITE DINIZ	36.152.7330	B. Jericozinho 58830.000	Alessandra Leite Diniz
2293	CARLOS H.R. DA SILVA	206.4695	B. Jericozinho 58830.000	Carlos H.R. da Silva
2294	MARIA DE FÁTIMA SILVA DANTAS	37.562.3115	B. Jericozinho 58830.000	Maria de Fátima Silva Dantas
2295	JOHNY ERICSON DO NASCIM.	39.829.020	B. Jericozinho 58830.000	Johnny Ericson do Nascimento
2296	JUCÉLIA M. DA SILVA	2064695	B. Jericozinho 58830.000	Jucélia M. da Silva
2297	JACKSON ALVES MONTEIRO	3284537	B. Jericozinho 58830.000	Jackson Alves Monteiro
2298	CLICIA ALINE ALVES OLIVEIRA	2498160	B. Jericozinho 58830.000	Clícia Aline Alves Oliveira
2299	FRANCISCA ALOIMIRO DA SILVA	2090532	B. Jericozinho 58830.000	Francisca Aloimiro da Silva
2300	ANA MARIA DE OLIVEIRA	2271085	B. Jericozinho 58830.000	Ana Maria de Oliveira
2301	PRISCILA RAYANE	3667116	B. Jericozinho 58830.000	Priscila Rayane
2302	MARIA MAGNÓLIA DA S. LIMA	3.699785	B. Jericozinho 58830.000	Maria Magnólia da S. Lima
2303	RITA HELENA DE LIMA SILVA	1519230	B. Jericozinho 58830.000	Rita Helena de Lima Silva
2304	PEDRO GONZAGA DOS SANTOS	10649146-5	B. Jericozinho 58830.000	Pedro Gonzaga dos Santos
2305	JOSÉ DE ARIMATEIA DE MELO	3275889	B. Jericozinho 58830.000	José de Arimateia de Melo
2306	FRANCISCO RIBAMAR G. FILHO	3.708039	B. Jericozinho 58830.000	Francisco Ribamar G. Filho
2307	JOSENILDA P. DA SILVA	61582	B. Jericozinho 58830.000	Josenilda P. da Silva
2308	ECINALVA F. CRUZ	24.621.802	B. Jericozinho 58830.000	Ecinalva F. Cruz
2309	BENEDITO G. DA SILVA	924040	B. Jericozinho 58830.000	Benedito G. da Silva
2310	ZILMARCO J. DA SILVA	3070298	B. Jericozinho 58830.000	Zilmarco J. da Silva
2311	LUANA F. CRUZ	14936CN	B. Jericozinho 58830.000	Luana F. Cruz
2312	RAIMUNDO DE OLIVEIRA SOUSA	1153547	B. Jericozinho 58830.000	Raimundo de Oliveira Sousa
2313	MARIA BERTA DOS SANTOS LIRA	2090553	B. Jericozinho 58830.000	Maria Berta dos Santos Lira
2314	FRANCISCO ARNAUD SOBRINHO	2704001	B. Jericozinho 58830.000	Francisco Arnaud Sobrinho
2315	RISOLENE PEREIRA DE LIMA	2722478	B. Jericozinho 58830.000	Risolenne Pereira de Lima
2316	JOAQUIM FRANCISCO DE MOURA	2064557	B. Jericozinho 58830.000	Joaquim Francisco de Moura
2317	FRANCISCO DE ASSIS CALADO	3078772	B. Jericozinho 58830.000	Francisco de Assis Calado
2318	LUZIA DE OLIVEIRA SOUSA	380339675	B. Jericozinho 58830.000	Luzia de Oliveira Sousa

098
 278
 050
 P
 050

Id	Nome Legível	Identidade	Endereço/CEP	Assinatura
255	MARIA SEVERINA DE SOUSA	2922750	R. José Mesquita 58830.000	Maria Severina de Sousa
256	MARIA DESOUSA MELO	3-751708	R. José Mesquita 58830.000	Maria de Sousa Melo
257	MARIA EDVA VIEIRA	2618710	R. José Mesquita 58830.000	Maria Edva de Oliveira
258	Francisco Almeida	1091.429	R. José Mesquita 58830.000	Francisco Almeida
259	FRAMUANA ALMEIDA MUNIZ	3.443.317	R. José Mesquita 58830.000	Framuana Almeida Muniz
260	MARCIEL LIMA	2412396	Rua P. Jerônimo Muniz 58830.000	Marciel Lima
261	ROZIVALDO REES DE OLIVEIRA	160092	R. José Mesquita 58830.000	Rozivaldo Rees de Oliveira
262	ROZIVALDO REES DE OLIVEIRA	160092	R. P. de Tróia Ceb: 58830.000	Rozivaldo Rees de Oliveira
263	DAIRES FRANKLIN DA SILVA	1.463.341	R. BERNARDINO DE FREITAS 58830.000	Daires Franklin da Silva
264	EROTIDES FRANCISCA FREITAS	1989899	R. BERNARDINO DE FREITAS 58830.000	Erotides Francisca Freitas
265	MARIA DE LIMA SILVA	2559971	R. BERNARDINO DE FREITAS 58830.000	Maria de Lima Silva
266	JOÃO PEREIRA DE SOUSA	19.1593418	R. BERNARDINO DE FREITAS 58830.000	João Pereira de Sousa
267	LUCIA DE FÁTIMA FIGUEIREDO	3.443.344	RUA BERNARDINO DE FREITAS 58830.000	Lucia de Fátima Figueiredo
268	FRANCISCO LIMA DA SILVA	2988698	RUA BERNARDINO DE FREITAS 58830.000	Francisco Lima da Silva
269	THIAGO MORAES CALVACANTE	2988554	R. BERNARDINO DE FREITAS 58830.000	Thiago Moraes Calvacante
270	FRANCISCO DAS CHAGAS DE L. FILHO	2271101	RUA BERNARDINO DE FREITAS 58830.000	Francisco das Chagas de L. Filho
271	FRANCISCA JULIANA DE LIMA	3038549	RUA BERNARDINO DE FREITAS 58830.000	Francisca Juliana de Lima
272	EGILVAN SILVA DE LIMA	2911340	R. Prop. de Sousa Melo 58830.000	Egilvan Silva de Lima
273	ROSIANE NERIS PAULONE	11.172562	R. Prop. de Sousa Melo 58830.000	Rosiane Neris Paulone
274	ALBERTO TALLER DE LIMA	3.283.896	Rua Prop. de Sousa Melo 58830.000	Alberto Talleres de Lima
275	FRANCISCO DAS CHAGAS ALVES MUNIZ	33387081-5	Rua José Mesquita 58830.000	Francisco das Chagas Alves Muniz
276	TAILTON DE OLIVEIRA FERNANDES	2606997	Rua José Mesquita 58830.000	Tailton de Oliveira Fernandes
277	VIVIANE ALVES DE SOUSA S.	41.781409-4	Rua José Mesquita 58830.000	Viviane Alves de Sousa S.
278	JOSENILDO PEREIRA DA SILVA	3053253	R. José Mesquita 58830.000	Josenildo Pereira da Silva
279	MANOEL VIEIRA DA SILVA	1.163931	Rua José Mesquita 58830.000	Manoel Vieira da Silva
280	WERNEN THAYLON DE O. ARAÚJO	3443461	RUA JOAQUIM IDALINO 58830.000	Wernen Thaylon de O. Araujo
281	JOSIMAR CLEMENTINO DE O.	34345898	RUA JOAQUIM IDALINO 58830.000	Josimar Clementino de O.
282	GERALDO BARBOSA DE OLIVEIRA	2.064.265	RUA JOAQUIM IDALINO 58830.000	Geraldo Barbosa de Oliveira
283	JULIA KARLA DE MELO	3586.931	RUA JOAQUIM IDALINO 58830.000	Julia Karla de Melo
284	CARMEN CLÉDE DE SOUSA SILVA XAVIER	2.064.600	R. BERNARDINO DE FREITAS 58830.000	Carmen Cléde de Sousa Silva Xavier
285	PAULO JOSÉ DA SILVA	502110338	R. BERNARDINO DE FREITAS 58830.000	Paulo José da Silva
286	FRANCISCO GERALDO DE SOUSA	2064402	Rua Bernardino de Freitas 58830.000	Francisco Geraldo de Sousa

58830-000
 Rua Alameda
 124
 CANTARAS

№	Nome Legível	Identidade	Endereço/CEP	Assinatura
223	EVERSON PAIXÃO E SILVA	53.021.166-2	R. Bernardino de Freitas 58830.000	Everson Paixão e Silva
224	HELIO MARCOS OLIVEIRA DA SILVA	3718523	R. B. de Freitas 58830.000	Helio Marcos Oliveira da Silva
225	FRANCISCO FERREIRA DA SILVA	710.006	R. B. de Freitas 58830.000	Francisco Ferreira da Silva
226	ELIELMA MARIA DE LIMA	2956239	R. B. de Freitas 58830.000	Elielma Maria de Lima
227	VANDEILSON DA SILVA	38232.56	R. Bernardino de Freitas 58830.000	Vandeilson da Silva
228	EDIMILSON DIAS DE OLIVEIRA	1.209.321	R. B. de Freitas 58830.000	Edimilson Dias de Oliveira
229	FRANCEILDO DANTAS DA SILVA	2988388	R. Bern. de Freitas 58830.000	Franceildo Dantas da Silva
230	SAMUEL CALIXTO DA SILVA	305424142	R. da Matriz 58830.000	Samuel Calixto da Silva
231	JOSENILDO ALVES DE OLIVEIRA	05097	R. da Matriz 58830.000	Josenildo Alves de Oliveira
232	IRANILDO DE OLIVEIRA VIEIRA	1749718	R. da Matriz 58830.000	Iranildo de Oliveira Vieira
233	MARIA JOSÉ SILVA DE SOUSA	333760244	R. da Matriz 58830.000	Maria José Silva de Sousa
234	CLEBIO ALVES DE SOUSA	38088786	R. da Matriz 58830.000	Clebio Alves de Sousa
235	ALDENICE FEITOSA DE LIMA	913.632	R. da Matriz 58830.000	Aldenice Feitosa de Lima
236	GERCINA DE ALVES DE SOUSA	9519998	R. da Matriz 58830.000	Gercina de Alves de Sousa
237	JOSSANARIA GUEDES DOS SANTOS	37524.3884	R. da Matriz 58830.000	Jossanaria Guedes dos Santos
238	ONALDO B. VIEIRA RODRIGUES	251725-3	R. Bern. de Freitas 58830.000	Onaldo B. Vieira Rodrigues
239	PEDRO LUIZ DA SILVA	13567511	R. Bernard. de Freitas 58830.000	Pedro Luiz da Silva
240	ANA PATRICIA DA SILVA	3022379	R. Bernard. de Freitas 58830.000	Ana Patricia da Silva
241	NAYRA DE SOUSA SILVA	3647174	R. Hosp. de Sousa Melo 58830.000	Nayra de Sousa Silva
242	JOÃO PEREIRA DA SILVA	2559438	R. Hosp. de Sousa Melo 58830.000	João Pereira da Silva
243	CARINA SIMONE DE FREITAS	2351017	R. Hosp. de Sousa Melo 58830.000	Carina Simone de Freitas
244	RAIMUNDA FABIANA FARIAS	03181833	R. Hosp. de Sousa Melo 58830.000	Raimunda Fabiana Farias
245	MAURINA ALBINA DA CONCEIÇÃO	5955101	R. Hosp. de Sousa Melo 58830.000	Maurina Albina da Conceição
246	CLAUDIO ROBERTO DE FREITAS	2126694	R. Hosp. de Sousa Melo 58830.000	Claudio Roberto de Freitas
247	FLAVIA BERNARDA	37463409	R. Hosp. de Sousa Melo 58830.000	Flavia Bernarda
248	GUTENBERG MIRANDA DE MELO	3054716	R. Hosp. de Sousa Melo 58830.000	Gutenberg Miranda de Melo
249	DANIELA DE SOUSA SILVA	448188284	R. Padre J. Munhoz 58830.000	Daniela de Sousa Silva
250	MARIA JOSÉ PEREIRA DOS SANTOS	3264467	R. Padre J. Munhoz 58830.000	Maria José Pereira dos Santos
251	JONES FAGNER TOMAZ	484162676	R. Padre J. Munhoz 58830.000	Jones Fagner Tomaz
252	JOSMAN SABINO DA SILVA	50244249	R. Padre J. Munhoz 58830.000	Josman Sabino da Silva
253	JOSE GERALDO DA SILVA	02559455	R. Padre J. Munhoz 58830.000	Jose Geraldo da Silva
254	AZUILSON DE L. SILVA	3433882	R. Padre J. Munhoz 58830.000	Azuilson de Lima Silva

 Assinatura do Responsável Técnico

2023
 082

Id	Nome Legível	Identidade	Endereço/CEP	Assinatura
2191	Edmilson Pereira Muniz	3005627	R. João Belarmino 58430000	Edmilson Pereira Muniz
2192	Antonio Neves de Sousa	1.281.043	R. Padre Jeronimo Munhoz 58230000	ANTONIO NEVES DE SOUSA
2193	Raimundo Neves de Sousa	0029732	R. Cicero Amaro 58230000	Raimundo Neves de Sousa
2194	Francinildo Neves de Sousa	4300.560	R. Cicero Amaro 58230000	Francinildo Neves de Sousa
2195	Maria Neves de Sousa	5.040271	R. Cicero Amaro 58230000	Maria Neves de Sousa
2196	Maria das Graças Neves de Sousa	6.022250	R. Cicero Amaro 58230000	MARIA DAS GRAÇAS N. DE SOUSA
2197	Delosmar Filho Neves de Sousa	3170028	R. Cicero Amaro 58230000	DELOSMAR FILHO N. DE SOUSA
2198	João Neves de Sousa	9.922340	R. Cicero Amaro 58230000	João Neves de Sousa
2199	Zulmira Neves	3.970076	R. Cicero Amaro 58230000	ZULMIRA NEVES
2200	Delosmar Odilon de Sousa	4.577.527	R. Cicero Amaro 58230000	Rita Pereira Muniz de Sousa
2201	Rita Pereira Muniz de Sousa	1.330.262	R. Padre Jeronimo Munhoz	Hérica Biscaia Muniz de Oliveira
2202	Helena Purilda Muniz de Oliveira	7.44570	R. Valdirino Pereira 58230000	Heliton Berg Muniz de Oliveira
2203	Heliton Berg Muniz de Oliveira	8.500.236	R. Valdirino Pereira 58230000	Francisco Purilda Muniz
2204	Francisco Pereira Muniz	7.923.420	R. Valdirino Pereira 58230000	Maria de Socorro M. de Oliveira
2205	Maria do Socorro M. de Oliveira	0102.5602	R. Valdirino Pereira 58230000	EVILASIO PEREIRA DA SILVA
2206	Evilasio Pereira da Silva	7.241.003	R. Valdirino Pereira 58230000	Maria de Lourdes P. de Almeida
2207	Maria de Lourdes P. de Almeida	9.482.2272	R. Cicero Amaro 582301000	Jeani P. de Almeida
2208	Jeani Pereira de Almeida	2.1002347	R. Cicero Amaro 582301000	Euzenilda Pereira de Almeida
2209	Euzenilda Pereira de Almeida	1.321.857	R. Cicero Amaro 582301000	Januzo Pereira Muniz
2210	Januzo Pereira Muniz	8.422.705	R. Valdirino Pereira 582301000	Evilma Vilma P. Muniz
2211	Evilma Vilma Pereira Muniz	9.321.233	R. Valdirino Pereira 582301000	ALMIRA WEIDE P. DA SILVA
2212	ALMIRANEIDE PEREIRA DA SILVA	1023.4820	R. CICERO AMAROS 582301000	VANESSA DE A. GONCALVES
2213	VANESSA DE ALMEIDA GONCALVES	3.131.0945	R. FRANCISCO ENRIQUE DE SA	Sirnelino de Almeida Gonçalves
2214	Sirnelino de Almeida Gonçalves	2.226.346	R. FRANCISCO ENRIQUE DE SA	JOELMA CAMPOS DE ALMEIDA
2215	JOELMA CAMPOS DE ALMEIDA	41237.173	R. JOÃO BELARMINO 582301000	MARIA ELZA OLIVEIRA DA SILVA
2216	MARIA ELZA OLIVEIRA DA SILVA	9.0210236	R. PADRE JERONIMO MUNHOZ	Edmilson P. DA SILVA
2217	Edmilson Pereira da Silva	1.3714072	R. PADRE JERONIMO MUNHOZ	ERUZINETA PEREIRA MUNIZ
2218	ERUZINETA PEREIRA MUNIZ	3.5016382	R. CICERO AMAROS 582301000	MARIA RITA F. MUNIZ
2219	MARIA RITA FIOVEREDO MUNIZ	5.78.3400	R. CICERO AMAROS 582301000	Adilson Chaves de Sá
2220	ADILSON CHAVES DE SA	2.171567	R. CICERO AMAROS 582301000	TEREZINHA O. DA SILVA
2221	TEREZINHA OLIVEIRA DA SILVA	6.73.4733	R. PADRE JERONIMO MUNHOZ	ANALI OLIVEIRA DA SILVA
2222	ANALI OLIVEIRA DA SILVA	9.22.7207	R. PADRE JERONIMO MUNHOZ	Delosmar Odilon de Sousa

SSCE-M
 281
 285
 286

Id	Nome Legível	Identidade	Endereço/CEP	Assinatura
2159	ALESSANDRA MARIA DE SOUSA	6639910	R. Cirilo de Frito 58830000	Alessandra maria de souza
2160	NATALIA MESQUITA DE OLIVEIRA	8196560	R. Cirilo de Frito 58830000	Natalia Mesquita de Oliveira
2161	JOÃO FRANCISCO DA SILVA	36919706	R. Cirilo de Frito 58830000	João Francisco da Silva
2162	ALAN FERREIRA DE LIMA	81869191	R. Cirilo de Frito 58830000	Alan Ferreira de Lima
2163	MARIA LUCIA FERREIRA DE LIMA	8166076	R. Cirilo de Frito 58830000	Maria Lucia Ferreira de Lima
2164	JOSE MILSON DE LIMA	6608810	R. Cirilo de Frito 58830000	Jose milson de lima
2165	JOSE RUFINO NETO	91919666	R. Cirilo de Frito 58830000	JOSE RUFINO NETO
2166	MARIA LUZIA DA CONCEIÇÃO	2654360	R. Cirilo de Frito 58830000	Maria Luzia da Conceição
2167	JOSÉ NILDO GERALDO DE LIMA	5544160	R. Cirilo de Frito 58830000	José Nildo Geraldo de Lima
2168	FRANCISCO FERNANDES DA SILVA	003.100986	R. Cirilo de Frito 58830000	Francisco Fernandes da Silva
2169	FRANCISCO CONSTANTINO DA SILVA	2704009	R. Cirilo de Frito 58830000	Francisco Constantino da Silva
2170	FABIANO F. DA SILVA	8654261	R. Cirilo de Frito 58830000	Fabiano F. da Silva
2171	GERALDO JOÃO DE OLIVEIRA	9861026	R. Cirilo de Frito 58830.000	Geraldo João de Oliveira
2172	PAULO ALEXANDRE DE SOUSA	5432017	R. Cirilo de Frito 58830000	Paulo Alexandre de Sousa
2173	Geraldo João da Silva	9903467	R. Cirilo de Frito 58830000	Geraldo João da Silva
2174	Dulce Maria de Melo	9597789	R. Cirilo de Frito 58830000	Dulce Maria de Melo
2175	MARIA ALVES DOS SANTOS	4749213	R. Cirilo de Frito 58830000	Maria Alves dos Santos
2176	FRANCISCA ANA DA SILVA	51209013	R. Cirilo de Frito 58830000	Francisca Ana da Silva
2177	JOÃO ANTONIO DA SILVA	2788965	R. Cirilo de Frito 58830000	João Antonio da Silva
2178	MARIA DAS NEVES LIVALDINA	11020208	R. Cirilo de Frito 58830000	Maria das Neves Livaldina
2179	JONAS NETO DE OLIVEIRA	4567817	R. Cirilo de Frito 58830000	Jonas Neto Oliveira
2180	JOSE de Souza Silva	2729780	R. Cirilo de Frito 58830000	Jose de Souza Silva
2181	ÉSPON Antônio de Souza	5469880	R. Cirilo de Frito 58830000	Éspon Antônio de Souza
2182	FRANCISCA DUARTE DE S. SILVA	0121284	R. Cirilo de Frito 58830000	Francisca Duarte de Souza Silva
2183	WILDO BARBOSA DA SILVA	4578891	R. Cirilo de Frito 58830000	Wildo Barbosa da Silva
2184	RAFAELA DUARTE DE SOUSA SILVA	1788770	R. Cirilo de Frito 58830000	Rafaela Duarte de Souza Silva
2185	FRANCISCO FERREIRA BARBOSA	17881927	R. Cirilo de Frito 58830000	Francisco Ferreira Barbosa
2186	SEBASTIANA ALTA DA CONCEIÇÃO	9172130	R. Cirilo de Frito 58830000	Sebastiana Alta da Conceição
2187	ROSILDA MARIA DA CONCEIÇÃO	9995784	R. Cirilo de Frito 58830000	Rosilda Maria da Conceição
2188	JESON SABINO DE FRANÇA	1278809	R. Cirilo de Frito 58830000	Jeson Sabino de França
2189	JOSE NETO FILHO	1711208	R. Cirilo de Frito 58830000	Jose Neto Filho
2190	ISABEL FERREIRA SILVA	9188547	R. Cirilo de Frito 58830000	Isabel Ferreira Silva

010
 281
 2008

Nº	Nome Legível	Identidade	Endereço/CEP 58830000	Assinatura
2127	PAULO RUFINO DA SILVA	588960	R. Joaquim Dalino 58830000	Paulo Rufino da Silva
2128	RITA LINHARES DA SILVA	398991	R. Joaquim Dalino 58830000	Rita Linares da Silva
2129	RITA LINHARES DA SILVA	392118	R. Joaquim Dalino 58830000	RITA Linares da Silva
2130	MARIA LINHARES DA SILVA	3833213	R. Joaquim Dalino 58830000	Maria Linares da Silva
2131	MARIA LINHARES DA SILVA	9993890	R. Joaquim Dalino 58830000	Maria Linares da Silva
2132	FRANCISCO ANDRADE DELIMA	2526663	R. Joaquim Dalino 58830000	Francisco Andrade de Lima
2133	RITA DE CASSIA DA S. LIMA	91912696	R. Joaquim Dalino 58830000	Rita de Cassia da S. Lima
2134	SILVANA DA S. LIMA	43431326	R. Joaquim Dalino 58830000	Silvana da S. Lima
2135	SIMONE DA SILVA LIMA	2629960	R. Joaquim Dalino 58830000	SIMONE da S. Lima
2136	ANTONIO M. DE L. NETO	9181261	R. Joaquim Dalino 58830000	Antônio M. de L. NETO
2137	SILANILDO DA SILVA LIMA	11028126	R. Joaquim Dalino 58830000	Silvanildo da S. Lima
2138	ALISSON FREITAS DE OLIVEIRA	1202853	R. Joaquim Dalino 58830000	Alisson Freitas de Oliveira
2139	GILIANA MARIA DE LIMA SILVA	1234401	R. Joaquim Dalino 58830000	Giliana Maria de Lima Silva
2140	ZACARIAS JOSÉ NASCIMENTO	9188910	R. Joaquim Dalino 58830000	Zacarias José Nascimento
2141	ANTONIO V. DE LIMA	1020.759	R. Joaquim Dalino 58830000	Antônio V. de Lima
2142	JOSÉ OLIVEIRA SOUSA	2554949	R. Joaquim Dalino 58830000	José Oliveira Sousa
2143	ADRIANA F. DE SOUSA	2987627	R. Joaquim Dalino 58830000	Adriana F. de Sousa
2144	FRANCISCO H. DA SILVA	2941622	R. Joaquim Dalino 58830000	Francisco H. da Silva
2145	JOSILENE DA SILVA BRITO	8819128	R. Joaquim Dalino 58830000	Josilene da Silva Brito
2146	LUZIA DA SILVA BRITOMENEZES	2920391	R. Joaquim Dalino 58830000	Luzia da Silva Brito Menezes
2147	Luzia da S. Brito Menezes	2730193	R. Joaquim Dalino 58830000	Luzia da S. B. Menezes
2148	José Rufino da Silva	0171871	R. Joaquim Dalino 58830000	José Rufino da Silva
2149	José Wênio Rufino da Silva	2691881	R. Joaquim Dalino 58830000	José Wênio Rufino da Silva
2150	Alberto Rufino da Silva	4601713	R. Joaquim Dalino 58830000	Alberto Rufino da Silva
2151	Antônio Manoel	9154302	R. Joaquim Dalino 58830000	Antônio Manoel
2152	Naldes Náticio de Sousa	2691887	R. Joaquim Dalino 58830000	Naldes Náticio de Sousa
2153	Francisco José de Sousa	9128817	R. Joaquim Dalino 58830000	Francisco José de Sousa
2154	Alberto de A. Lima	2543270	R. Joaquim Dalino 58830000	Alberto de A. Lima
2155	Antônio Caetano Salerinho	2557677	R. Joaquim Dalino 58830000	Antônio Caetano Salerinho
2156	Ana Maria de Lima Caetano	5543410	R. Joaquim Dalino 58830000	Ana Maria de Lima Caetano
2157	Alandro Caetano de Lima	9129810	R. Joaquim Dalino 58830000	Alandro Caetano de Lima
2158	Kaliandro Karis Caetano de Lima	9376261	R. Joaquim Dalino 58830000	Kaliandro Karis Caetano de Lima

Nº	Nome Legível	Identidade	Endereço/CEP 58830000	Assinatura
2095	Leonor da Piedade	226.501	Valdivino Resende 58830000	
2096	Lita de Cassia de Aguiar	327.5839	Stº Nektadireta 58830000	
2097	Paulo Cesar Ill. de Oliveira	267.55.503-X	AVA: Laurentino Alves. 268 58830000	
2098	Quocir Antônio de Freitas	002.643.537	Rua Souza Idalino S/WS 58830000	
2099	ANGELO ALEXANDRE Uirina e Silva	3.649.935	CIRILO DE FREITAS 58830000	
2100	Dalhano Jo-da Silva	089595409.27	Manoel de Souza Pedreira 58830000	
2101	Aurina de O. Fomseca	4537715	Cooper de Figueiredo 58830000	
2102	Amândio de Sousa Galvão	850355	Rua Nestor Pires Oliveira, 183 58830000	
2103	Tulio A. D. Galvão	3206089	Rua Nestor Pires de Oliveira 58830000	
2104	Andréza Andrade e Lima	3232399-59	Rua Bernadina de Freitas 58830000	
2105	LUIZ GONZAGA DE SOUSA DUARTE	1.153-512	ST Alto Alegre 58830000	Luiz Gonzaga de Sousa Duarte
2106	JOAO BATISTA LIRA DA SILVA	1-234-013	ST Alto Alegre 58830000	João Batista Lira da Silva
2107	Audilon Diniz	1478467	Rua: Beneditino MEIRA 58830000	Audilon Diniz
2108	GEORGINA S. OLIVEIRA	1.348.139	C: LAURINDO FERREIRA 58830000	Georgina S. Oliveira
2109	José Maria Soares	323.012	R: E. O. N° 163 58830000	José Maria Soares
2110	Kattarina D. de Andrade	2554156	R. Cirilo de Freitas 58830000	
2111	ELIENE S. DOS SANTOS FREITAS	053.762.024.96	R: Nestor Pires de Oliveira 58830000	Eliene dos Santos Freitas
2112	GERALDO REINALDO DA SILVA	22-436-4303	R. Nestor Pires de Oliveira 58830000	Geraldo R. da Silva
2113	FRANCISCO JOSÉ CUSTÓDIO	1.130.657	R. Nestor Pires de Oliveira 58830000	Francisco José Custódio
2114	JANILDA DE SOUSA FREITAS	1.170.064	Joaquim Idalino 58830000	Janilda de Sousa Freitas
2115	FRANCISCO ANDRADE DE FREITAS	35-547897	Joaquim Idalino 58830000	Francisco Andrade de Freitas
2116	RAVIERE DE SOUSA FREITAS	1463523	Joaquim Idalino 58830000	Raviera de Sousa Freitas
2117	ADRIANO DE SOUSA FREITAS	1499977	Joaquim Idalino 58830000	Adriano de Sousa Freitas
2118	Assis Ricardo de R. S. da Silva	2989377	Nestor Pires de Oliveira 58830000	
2119	GERALDO PIRES DE OLIVEIRA	2554492	Nestor Pires de Oliveira 58830000	Geraldo Pires de Oliveira
2120	GILBERTO HENRIQUES F.	135976	Nestor Pires de Oliveira 58830000	Gilberto Henrique F.
2121	MARIA DARLI DE SOUSA LIMA OLIVEIRA	3-748-312	Cirilo de Freitas 58830000	Maria Darli de Sousa Lima Oliveira
2122	JUSCENILDO FERREIRA DA CRUZ	39-269.905-9	Cirilo de Freitas 58830000	Juscenildo Ferreira da Cruz
2123	JOAO FERREIRA DA CRUZ	1-091-766	Cirilo de Freitas 58830000	João Ferreira da Cruz
2124	LUIS LOPEZ DE OLIVEIRA	2.01.525	Nestor Pires de Oliveira 58830000	Luís Lopez de Oliveira
2125	MARIA DAS GRACAS REINALDO	1305038	Nestor Pires de Oliveira 58830000	Maria das Graças Reinaldo
2126	JOSEMAR BENACI DA SILVA	582868	Nestor Pires de Oliveira 58830000	Josemar Benaci da Silva

58830000
2094

Id	Nome Legível	Identidade	Endereço/CEP	Assinatura
2063	GLAUBER HENRIQUE NEVES	3413203	Brundina de Oliveira 58830000	Glauber H. Neves.
2064	ALBERLANDIA PEREIRA DE LIMA	3-635-504	Brundina de Oliveira 58830000	Alberlândia P. de Lima.
2065	JOSE ADRIANO DA SILVA OLIVEIRA	2999319	Brundina de Oliveira 58830000	Jose Adriano da Silva Oliveira
2066	FRANCISCA NEVES DE SOUSA SILVA	983-306	m. de Sousa Pedrosa 58830000	Francisca Neves de Sousa Silva
2067	JOSE SALVADOR DOS SANTOS	0051772	Brundina de Oliveira 58830000	Jose Salvador dos Santos
2068	JANDIRA FRANCISCA DE OLIVEIRA	64676696-1	Brundina de Oliveira 58830000	Jandira Francisca de Oliveira
2069	ELIZABETE DA SILVA LIRA	2-947-107	Brundina de Oliveira 58830000	Elizabete da Silva Lira
2070	RAIMUNDO FRANCISCO DE FIGUEIREDO	559-511	m. Sousa Pedrosa 58830000	Raimundo Francisco de Figueiredo
2071	DELMIRA MARLA NETA	994-478	m. Sousa Pedrosa 58830000	Delmira Maria de Figueiredo
2072	FRANCISCO SALES DASILVA	291-1061	m. Sousa Pedrosa 58830000	Francisco Sales da Silva
2073	MARCIANO DA SILVA TARGINO	003-012-764	Manoel S. Pedrosa 58830000	Marciano da Silva Targino
2074	MARCIA MARIADA SILVA TARGINO	097-479-544-51	Manoel S. Pedrosa 58830000	Marcia Maria da Silva Targino
2075	RITA MARIA DA SILVA TARGINO	2399337	Brundina de Oliveira 58830000	Rita Maria da Silva Targino
2076	BENACI JOSE DA SILVA	563-801	Brundina de Oliveira 58830000	Benaci Jose da Silva
2077	DIJANIRA MARIA DA CONCEIÇÃO	00895122	Manoel S. Pedrosa 58830000	Dijanira Maria da Conceição
2078	MARIA R DA SILVA SANTOS	1-886-775-2	Manoel S. Pedrosa 58830000	Maria Rosemir da Silva Santos
2079	GERALDA GONCALVES DOS SANTOS	2064/48	Manoel S. Pedrosa 58830000	Geralda Goncalves dos Santos
2080	GENALDO DE SOUSA GALVAO	245-969	Manoel S. Pedrosa 58830000	Genaldo de Sousa Galvão
2081	MAICILENE ROSADO HENRIQUES DE SOUSA	4-3341807	Hosp. de S. Melo 58830000	Maicilene Rosado Henriques de Sousa
2082	JOSEFA LIMA DE SOUSA	1664422	Hosp. de Sousa Melo 58830000	Josefa Lima de Sousa
2083	MARIA LOURDES DE FREITAS	128-009	Hosp. de S. Melo 58830000	Maria Lourdes de Freitas
2084	MARIA JOSE DE SOUSA	1-219-451	Hosp. de S. Melo 58830000	Maria Jose de Sousa
2085	ANTONIO MARIANO DE S. SILVA	1-293-883	Hosp. de Sousa Melo 58830000	Antonio Mariano de S. Silva
2086	Maria Aparecida A. Luiz	596-204	Hosp. de Sousa Melo 58830000	Maria Aparecida A. Luiz
2087	ANDERSON KALAHANN R. DE FREITAS	3-550-882	Manoel de Sousa Pedrosa 58830000	Anderson Kalahann Rosado de Freitas
2088	JALINE TOMAZ DE ANDRADE	3-443-165	Manoel de Sousa Pedrosa 58830000	Jaline Tomaz de Andrade
2089	Juliana Aguiar da Silva	259-0529	Rua Bernarmino de S. 58830000	Juliana Aguiar da Silva
2090	GEORGE FRANCE LOPES	539-349	R. Brundina de Oliveira 58830000	George France Lopes
2091	SIVAL DOMINGOS DE SOUSA	1-334-622	R. Brundina de Oliveira 58830000	Sival Domingos de Sousa
2092	Aldean Oliveira	6-675-024	R. Bernardino de Oliveira 58830000	Aldean Oliveira
2093	Samuel Lopes Cavalcanti	2554731	R. Bernardino de Freitas 58830000	Samuel Lopes Cavalcanti
2094	MARIA EUCILENE DE S. ALVES	1-190-278	R. Bernardino de Freitas 58830000	Maria Eucilene de S. Alves

ARR
D

2	Nome Legível	Identidade	Endereço/CEP	Assinatura
031	JUCELINO DE OLIVEIRA MELO	1-130-667	Rua Hospício de Sousa Melo 58830000	Jucelino de Oliveira Melo
032	GERALDA MARIA DA SILVA	1-233-993	Rua Hospício de Sousa Melo 58830000	Geralda Maria da Silva
033	MARIA DA FATIMA SAUSA	37-310-784	5 Sítio Vertentes 58830000	Maria da Fatima Sousa
034	RITA MARIA DE SOUSA	2175908	Sítio Vertentes 58830000	Rita Maria de Sousa
035	ADONAV VIEIRA DE FREITAS	541-966	Rua Hospício de Sousa Melo 58830000	Adonay Vieira de Freitas
036	MARIA REJANE DE SOUSA	2064766	Sítio Umburama 58830000	Maria Rejane de Sousa
037	JOANA JUSSARA M. DE SOUSA	2988205	Sítio Mandacari 58830000	Joana Jussara M. de Sousa
038	FRANCISCA DA SILVA LIMA	1783720	Sítio Croeira 58830000	Francisca da Silva Lima
039	LUICILENE FERREIRA DE LIMA	1731155	Sítio Poco Bonito 58830000	Luicilene Ferreira de Lima
040	EDILEUZA FRANCISCA DE OLIVEIRA	2000371	Sítio Porcos 58830000	Edileuza Francisca de Oliveira
041	JANICLEIDE JOANA DA CONCEIÇÃO	2097372	Sítio Porcos 58830000	Janicleide Joana da Conceição
042	MARIA DE FÁTIMA RIBEIRO DOS SANTOS	2064209	Sítio Corrego do Cipó 58830000	Maria Ribeiro dos Santos
043	MARIA VIEIRA DE LIMA	2989397	Sítio Corrego do Cipó 58830000	Maria Vieira de Lima
044	MARIA DAS DORES DA SILVA	2064963	Sítio Gangorra 58830000	Maria das Dores da Silva
045	MARIA ADRIANA DA SILVA OLIVEIRA	2988653	Sítio Gangorra 58830000	Maria Adriana da Silva Oliveira
046	EDILENE FERREIRA DA SILVA	2820164	Sítio Cantafas 58830000	Edilene Ferreira da Silva
047	IVANI MUNIZ DE OLIVEIRA	1-281-067	Sítio Cantafas 58830000	Ivani Muniz de Oliveira
048	MARIA DAS GRACAS DOS SANTOS	2842258	Sítio Bom Conselho 58830000	Maria das Graças dos Santos
049	GRACILENE MARIA DA SILVA	2956252	Sítio Bom Conselho 58830000	Gracilene Maria da Silva
050	FRANCISCA MARIANA N. SOUSA	38187814	Sítio Varzinha 58830000	Francisca Mariana N. Sousa
051	ANTONIA MARIA DA SILVA	2989076	Sítio Varzinha 58830000	Antonia Maria da Silva
052	FRANCISCO JOSE DINIZ	3-262-051	Sítio Arceira 58830000	Francisco José Diniz
053	MARIA FERNANDES S. DOS SANTOS	2568263	Sítio Recanto 58830000	Maria Fernandes S. dos Santos
054	ANA CARLA P. DA SILVA	2835587	Sítio Vertentes 58830000	Ana Carla P. da Silva
055	ELIZANGELA FERREIRA DE LIMA	2559852	Sítio Mandacari 58830000	Elizangela Ferreira de Lima
056	MARIA DO SOCORRO SAUSA SA	2554740	Rua José Mesquita 58830000	Maria do Socorro Sousa Sa
057	GIRLANDIA FERREIRA DA SILVA	2380515	Sítio Vertentes 58830000	Girlandia Ferreira da Silva
058	GLESSI MUNIZ DE F. LIMA	2988685	Sítio Recanto 58830000	Glessi Muniz de F. Lima
059	AMANDA DA SILVA MELO	101.217-794-35	Sítio Romão 58830000	Amanda da Silva Melo
060	MARIA FERREIRA CALADO	1.855-615	Sítio Alto Alegre 58830000	Maria Ferreira Calado
061	RENATO JEFFERSON DE SOUSA SILVA	2-632-103	58830000	Renato Jefferson de Sousa Silva
062	MARCELO BENICIO DA SILVA	2-988-9979	58830000	Marcelo Benício da Silva

286

Associação dos Criadores de Gado de Leite do Município de Jericó - APOLEJE
Rua Bernardino de Freitas, 232, Centro, Jericó – PB, CEP: 58830-000.
CNPJ: 08.605.767/0001-56

das Comunicações
Rádio
08 - 58830-000

Jericó - PB, 29 de Julho de 2009.

À
ASSOCIAÇÃO COMUNITARIA DE RADIODIFUSÃO DE UMBURANA, GANGORRA E VERTENTES
Sítio Umburana, Jericó – PB.

Sr. Wireslan Ferreira de Araújo;

Nó que fazemos o(a) **Associação de Criadores de Gado de Leite do Município de Jericó-PB APOLEJE**, devidamente inscrito no CNPJ: 08.605.767/0001-56, com sede à Rua Bernardino de Freitas, 232, Centro, Jericó –PB, CEP: 58.830-000, aqui representada pelo Sr. Presidente Raimundo Lopes Muniz Filho, seu legítimo representante legal, em nosso nome e todos os que compõem o nosso quadro, manifestamos total e irrestrito apoio à iniciativa da **ASSOCIAÇÃO COMUNITARIA DE RADIODIFUSÃO DE UMBURANA, GANGORRA E VERTENTES – ASCORDUGVE**, nesta cidade, Pela brilhante iniciativa de criação e implantação da Rádio Comunitária **Educativa FM**.

De Acordo co a lei 9.612 de 19 de fevereiro de 1998, decreto regulamentar de 2.615 de 3 de junho de 1998 e portaria 191/98 e Norma Complementar 01/2004, alterada pela portaria nº 436 de 10 de outubro de 2005, do Ministério das Comunicações, que tem como objetivo a prestação de serviço de Radiodifusão Comunitária, a comunidade, de forma equânime, dando ampla cobertura aos eventos culturais, educativos, esportivos e sociais. Para tanto nos dispomos no que for de direito a colaborar para o engrandecimento desta emissora.

Raimundo Lopes Muniz Filho

Raimundo Lopes Muniz Filho

Presidente

CPF: 425.475.714-04 e RG: 972.534-SSP-PB

das Comunicações
Rádio
08 - 58830-000

Comprovante de Inscrição e de Situação Cadastral

Contribuinte,

Confira os dados de Identificação da Pessoa Jurídica e, se houver qualquer divergência, providencie junto à RFB a sua atualização cadastral.

888
288
9

		REPÚBLICA FEDERATIVA DO BRASIL	
CADASTRO NACIONAL DA PESSOA JURÍDICA			
NÚMERO DE INSCRIÇÃO 08.605.767/0001-56 MATRIZ	COMPROVANTE DE INSCRIÇÃO E DE SITUAÇÃO CADASTRAL		DATA DE ABERTURA 26/01/2007
NOME EM PRESARIAL ASSOCIACAO DE CRIADORES DE GADO DE LEITE DO MUNICIPIO DE JERICO PB			
TÍTULO DO ESTABELECIMENTO (NOME DE FANTASIA) APOLEJE			
CÓDIGO E DESCRIÇÃO DA ATIVIDADE ECONÔMICA PRINCIPAL 94.99-5-00 - Atividades associativas não especificadas anteriormente			
CÓDIGO E DESCRIÇÃO DAS ATIVIDADES ECONÔMICAS SECUNDÁRIAS Não informada			
CÓDIGO E DESCRIÇÃO DA NATUREZA JURÍDICA 399-9 - OUTRAS FORMAS DE ASSOCIACAO			
LOGRADOURO R BERNARDINO DE FREITAS	NÚMERO 232	COMPLEMENTO CASA	
CEP 58.830-000	BAIRRO/DISTRITO CENTRO	MUNICÍPIO JERICO	UF PB
SITUAÇÃO CADASTRAL ATIVA		DATA DA SITUAÇÃO CADASTRAL 26/01/2007	
MOTIVO DE SITUAÇÃO CADASTRAL			
SITUAÇÃO ESPECIAL *****		DATA DA SITUAÇÃO ESPECIAL *****	
Aprovado pela Instrução Normativa RFB nº 748, de 28 de junho de 2007.			
Emitido no dia 29/07/2009 às 09:02:14 (data e hora de Brasília).			

Voltar

Preparar Página para Impressão

A RFB agradece a sua visita. Para informações sobre política de privacidade e uso, [clique aqui](#).
Atualize sua página

Assinatura manuscrita e carimbo

289
M-330

REPÚBLICA FEDERATIVA DO BRASIL
ESTADO DA PARANÁ
SECRETARIA DA SEGURANÇA PÚBLICA
INSTITUTO DE POLÍCIA CIENTÍFICA
DEPARTAMENTO DE IDENTIFICAÇÃO



ASSINATURA DO TITULAR

CARTÃO DE IDENTIDADE

POLESA BITEIRO



972.534 2ª Via Expedição 17.01.1985
RAIMUNDO LOPES MUNIZ FILHO

Nome: Raimundo Lopes Muniz

Naturalidade: C. do Rocha-PB

C. Nasco. n.º 8.721. f. s. 392. Liv. 20

Doc. Origem: Cart. único Jericó-PB

15/03/1965 DATA DE NASCIMENTO

425475714-04 PASEP 1.701995404-7

J. Pessoa-PB

LENTAVAR DE 29/08/83

MINISTÉRIO DA FAZENDA
Secretaria da Receita Federal

CPF

Cadastro de Pessoas Físicas
Número de Incrição

425.475.714-04

Nome
RAIMUNDO LOPES MUNIZ FILHO

Nascimento
15/03/1965



CARTÓRIO LOPES OLIVEIRA
AUTENTICAÇÃO

Esta cópia confere com a original
Jericó-PB, 29/07/2009

Carlos Alberto Lopes
Escrevente Comproissado
Emolumentos: Tabeliã - R\$ 1,43
Farpem - R\$ 0,11

ANEXO 0 NOV
LIVRO 001
FOLHA 001

REC-M. 009
290
2

REC-M. 009
290
2

Ato do Reunião da Associação dos Quadros de Cade de
Parte do Município de Jericó-PB.

Das vinte e três dias do mês de janeiro de dois mil
e nove, no Centro Comunitário, localizado a rua Joaquim Ide-
lino s/n, Jardim Horizonte, Jericó-PB. Iniciados os trabalhos veri-
ficados a presença do Senhor Presidente Cassiano dos Chagas Fri-

CARTÓRIO LOPES OLIVEIRA
AUTENTICAÇÃO

Esta cópia confere com a original
Jericó-PB, 29/07/2009

Carlos Alberto Lopes
Escrivente Compromissado
Emolumentos: Tabeliã - R\$ 1,43
Escrição - R\$ 0.11

REC-M. 009
290
2

Cartório de Registro Civil de São José do Bonfim - PE

29/07/2009

tos da Silva assumiu a Presidência o Vice-Presidente Raul - mundo Lopes Muniz Filho que unificou o que eram em se- gundas chamadas conforme seu Estatuto o Senhor Presidente fez um breve relato que justamente há dois anos atrás neste mesmo espaço, houve uma reunião de criação da referida Associação, hoje com dois anos de existência pode-se no- tar o grande crescimento da Associação e participação de seus associados. Salientam ainda que hoje Associa- ção parte para uma nova etapa a de escolher o sua nova diretoria. Após escutar os pareceres do Senhor Presidente todos entenderam a mensagem e colheram o meso diretoria que ficou assim cons- tituído: Presidente Raimundo Lopes Muniz Filho, Vice- presidente Edilberto de Oliveira Galvão, secretário finan- çeiro Francisco Franklin de Oliveira, Tesoureiro Marcos Au- rílio Lopes Araújo, Conselho fiscal Francisco Lopes Neto, Con- sultores Luiz do Silva e Edson Alves de Figueiredo. Ter- minado a escolha da Mesa Diretora o Presidente de- clarou-se impessoado e os demais membros que com- põem a diretoria o Presidente foi impessoado quando a Confiança nele depositada, convidando a todos a fazer dessa Associação um exemplo de progresso e atuação.

Notando haver mais nada a tratar declarou encerrada a reunião autorizando a mim secretário executivo Francis- co Aurélio Franklin de Oliveira, ler o presente Ata que vou assinada por mim e pelos demais membros presentes.

Assina: B, vinte e três de junho de dois mil e nove.

- Francisco Aurélio Franklin de Oliveira
- Francisco Vieira da Silva
- Edilberto Ferraz Barbosa
- Sebastião José Ferreira Neto
- Christiano Chade Filho
- Raimundo Lopes Muniz Filho
- Francisco Lopes Neto
- José Vilamitô de Almeida Costa
- Edson Alves de Figueiredo

GRAFSET

CARTÓRIO LOPES OLIVEIRA
AUTENTICAÇÃO
Esta cópia confere com a original
Jericó-PB, 29/07/2009

Carlos Alberto Lopes
Escrevente Compromissado
Emolumentos: Tabeliã - R\$ 1,43
Farpem - R\$ 0,11

CONFERE COM O ORIGINAL

Antonio José de Lima
granda filha de Oliveira

Jefferson Wagner Sampaio de Souza
Notário - Oficial
12.000.11.82

Antonio Vieira Filho
Manoel Alves de Sousa Bazezzer

José Saldanha de Sousa
José Saldanha de Sousa

Manoel Luciano de Sousa Neto
Vanusa Maria de Freitas Lopes

Francisco Franklin Filho
Eduardo de Oliveira Galvão
Flávia Lopes de Oliveira

Neuma Regina Cardozo de Oliveira
Francisco Aurélio Lopes Araújo

CARTÓRIO

AVELINO ASSIS DE QUEIROGA
Serviços Notarial e Registral
09.205.803/0001-77
Rua Col. José Fernandes, 463
Centro - Pombal PB
83-4437-3000

**REGISTRO ESPECIAL DE TÍTULOS, DOCUMENTOS
E PESSOA JURÍDICA**

Apresentado no dia 26 de 01 de 2009 para Registro
Registrado no Livro A nº 09 sob nº de
Ordem 131 e Protocolado no Livro nº 04
sob nº de ordem 488
Pombal 26 de Janeiro de 2009
O Ofício do Registro Especial

CARTÓRIO
AVELINO ASSIS DE QUEIROGA
Serviços Notarial e Registral
Rua, Col. José Fernandes, 463
Centro - Pombal PB - 83-4431-3005

Reconheço Firmas e Letras de
De Manoel Aurélio Lopes
Pombal PB 26 de 01 de 2009
Em Teste da verdade

NOTÁRIO
Jefferson Wagner Sampaio de Souza
Notário - Oficial
12.000.11.82

Associação de Desenvolvimento Comunitário de Jericó ADECOJE
Rua Erundina de Oliveira, Sn, Jardim Horizonte, Jericó – PB, CEP: 58830-000.
CNPJ: 08.560.427/0001-56

292
A
10050

Jericó - PB, 28 de Julho de 2009.

À
ASSOCIAÇÃO COMUNITARIA DE RADIODIFUSÃO DE UMBURANA, GANGORRA E VERTENTES
Sítio Umburana, Jericó – PB.

Sr. Wireslan Ferreira de Araújo;

Nó que fazemos o(a) **Associação de Desenvolvimento Comunitário de Jericó ADECOJE**, devidamente inscrito no CNPJ: 08.560.427/0001-56, com sede à Rua Erundina de Oliveira, Sn, Jardim Horizonte, Jericó –PB, CEP: 58.830-000, aqui representada pela Sr^a. Presidente Francisca Monteiro dos Santos, seu legítimo representante legal, em nosso nome e todos os que compõem o nosso quadro, manifestamos total e irrestrito apoio à iniciativa da **ASSOCIAÇÃO COMUNITARIA DE RADIODIFUSÃO DE UMBURANA, GANGORRA E VERTENTES – ASCORDUGVE**, nesta cidade, Pela brilhante iniciativa de criação e implantação da Rádio Comunitária **Educativa FM**.

De Acordo co a lei 9.612 de 19 de fevereiro de 1998, decreto regulamentar de 2.615 de 3 de junho de 1998 e portaria 191/98 e Norma Complementar 01/2004, alterada pela portaria nº 436 de 10 de outubro de 2005, do Ministério das Comunicações, que tem como objetivo a prestação de serviço de Radiodifusão Comunitária, a comunidade, de forma equânime, dando ampla cobertura aos eventos culturais, educativos, esportivos e sociais. Para tanto nos dispomos no que for de direito a colaborar para o engrandecimento desta emissora.

Francisca Monteiro dos Santos

Francisca Monteiro dos Santos

Presidente

CPF: 607.705.384-87 e RG: 1.180.724-SSP-PB

Ministério das Comunicações
CONFERE COM O ORIGINAL
A
10050

Comprovante de Inscrição e de Situação Cadastral

Contribuinte,

Confira os dados de Identificação da Pessoa Jurídica e, se houver qualquer divergência, providencie junto à RFB a sua atualização cadastral.

		REPÚBLICA FEDERATIVA DO BRASIL	
CADASTRO NACIONAL DA PESSOA JURÍDICA			
NÚMERO DE INSCRIÇÃO 08.560.427/0001-56 MATRIZ	COMPROVANTE DE INSCRIÇÃO E DE SITUAÇÃO CADASTRAL		DATA DE ABERTURA 23/05/1984
NOME EMPRESARIAL ASSOCIACAO DE DESENVOLVIMENTO COMUNITARIO DE JERICO			
TÍTULO DO ESTABELECIMENTO (NOME DE FANTASIA) ADECOJE			
CÓDIGO E DESCRIÇÃO DA ATIVIDADE ECONÔMICA PRINCIPAL 94.30-8-00 - Atividades de associações de defesa de direitos sociais			
CÓDIGO E DESCRIÇÃO DAS ATIVIDADES ECONÔMICAS SECUNDÁRIAS 94.93-6-00 - Atividades de organizações associativas ligadas à cultura e à arte 94.99-5-00 - Atividades associativas não especificadas anteriormente			
CÓDIGO E DESCRIÇÃO DA NATUREZA JURÍDICA 399-9 - OUTRAS FORMAS DE ASSOCIACAO			
LOGRADOURO PC DA MATRIZ	NÚMERO S/N	COMPLEMENTO	
CEP 58.830-000	BAIRRO/DISTRITO CENTRO	MUNICÍPIO JERICO	UF PB
SITUAÇÃO CADASTRAL ATIVA		DATA DA SITUAÇÃO CADASTRAL 03/11/2005	
MOTIVO DE SITUAÇÃO CADASTRAL			
SITUAÇÃO ESPECIAL *****		DATA DA SITUAÇÃO ESPECIAL *****	
Aprovado pela Instrução Normativa RFB nº 748, de 28 de junho de 2007.			
Emitido no dia 28/07/2009 às 17:21:30 (data e hora de Brasília).			

[Voltar](#)

ATA DA ASSEMBLEIA GERAL EXTRAORDINÁRIA
DA ASSOCIAÇÃO DE DESENVOLVIMENTO COMUNITÁRIO
DE JERICÓ-PB (ADECOJE), COM A FINALIDADE DE
PROMOVER A ELEIÇÃO DA DIRETORIA EXECUTIVA, E
DOS MEMBROS DO CONSELHO FISCAL.

AOS VINTE E UM (21) DIAS DO MÊS DE JUNHO
DO ANO DE DOIS MIL E SETE (2007), ÀS 19:30 HS NA
SEDE DA CÂMARA MUNICIPAL DESTA CIDADE DE JERICÓ-PB,
REALIZOU-SE UMA ASSEMBLEIA GERAL EXTRAORDINÁRIA DA
REFERIDA ASSOCIAÇÃO, (ADECOJE).

ENTRE OS ASSOCIADOS PRESENTES, FOI ESCOLHIDO
O SENHOR MARQUIDOVE DA SILVA OLIVEIRA PARA PRESIDIR
OS TRABALHOS QUE INDICOU O SRº ALDEAN MESQUITA DE
OLIVEIRA, PARA SECRETARIAR A REUNIÃO, EM SEGUIDA
O PRESIDENTE DEU ANDAMENTO A REUNIÃO, COLOCANDO
EM VOTAÇÃO UMA CHAPA ÚNICA, PERANTE OS ASSOCIADOS
PRESENTES, TENDO UNANIME CONSENCO ENTRE OS ASSO-
CIADOS, APÓS A APURAÇÃO DOS VOTOS A DIRETORIA EXECU-
TIVA E O CONSELHO FISCAL FICOU ASSIM CONSTITUÍDO:

PRESIDENTE: FRANCISCA MONTEIRO DOS SANTOS
SECRETÁRIO: JUSSIANA MONTEIRO DA SILVA
TESOUREIRO: EDILBERTO DE OLIVEIRA GALYÃO
MEMBROS DO CONSELHO FISCAL:

FETIVOS: MARQUIDOVE DA SILVA OLIVEIRA
: CHARLES ALBERTO MONTEIRO LOPES
: EDIVILTON DE OLIVEIRA GALYÃO
SUPLENTE: JARBAS ROSADO DE OLIVEIRA
: MANOEL FERREIRA DE MONTEIRO JUNIOR
: LUCIANO MONTEIRO DA SILVA

NAO HAVENDO NADA MAIS A TRATAR, O PRESIDENTE
DEU POR ENCERRADO OS TRABALHOS. EM SEGUIDA EU
ALDEAN MESQUITA DE OLIVEIRA SECRETÁRIO, LAUREI

CARTÓRIO LOPES OLIVEIRA
AUTENTICAÇÃO

Esta cópia confere com a original
Jerico-PB, 21/07/2007

Carlos Alberto Lopes
Escrevente Compromissado
Emolumentos: Tabelião - R\$ 1,43
Farpem - R\$ 0,11

294
α

Cartório das Comarcas
de Jerico-PB

A PRESENTE ATA QUE APOS LIDA E APROVADA,
FOI ASSINADA POR TODOS OS SOCIOS PRESENTES.

* Francinea Monteiro dos Santos
Jussiana Monteiro da Silva
Edilberto de Oliveira Galvão
~~Manoel Oliveira~~
Marcelo Alberto Monteiro Lopes
Eduilton de Oliveira Galvão
Julio Rendo de Oliveira
Manoel Ferreira de Mattos Junior
x Luciano Monteiro da Silva
Hermezo Jose de Sousa
Jussanara Monteiro da Silva
Dirceff Moura de Lima
Lanyer Oliveira Galvão
Francisco de Oliveira Galvão
Rafael Lopes da Silva
Osmar da Silva
Abelardo de Oliveira
Marcos Leonard F. de Oliveira
Jairo Rosado de Oliveira
Reuzomar Rosado Dine
JACKSON ANGELO DA SILVA ALMEIDA
Giliardo Ventura de Lima
Flavio de Oliveira
Francisco Alves Filho
Antônio Quattró de Sousa

562
295
COC
dos Santos

ESTADO DA PARAIBA
SECRETARIA DA SEGURANCA PUBLICA
INSTITUTO DE POLICIA CIENTIFICA
DEPARTAMENTO DE IDENTIFICACAO



Francisca Monteiro dos Santos
ASSINATURA DO TITULAR

CARTEIRA DE IDENTIDADE

VALIADEZ DO TITULAR: 30.01.1986

REGISTRO: 1.180.724

NOME: FRANCISCA MONTEIRO DOS SANTOS

FILIAÇÃO: José Monteiro dos Santos
Maria Ferreira dos Santos

NATURALIDADE: Jericó-PB

DATA DE NASCIMENTO: 07/10/1967

CERT. NASC. 9.075.FMS.285-V.LIV.20
Cart. de Jericó-PB

CPF: *Francisca*

LEI Nº 7.116 DE 29/08/83

Nº DE INSCRIÇÃO: 607705364 87

FRANCISCA MONTEIRO DOS SANTOS

VALIDO ATÉ 180 DIAS A PARTIR DA DATA DO CANCELAMENTO DO AGENTE RECEPTOR

ASSINATURA DO CONTRIBUINTE: *Francisca Monteiro dos Santos*

NASCIMENTO: 07.10.67

SEU VALOR SOMENTE COM A APRESENTAÇÃO DA CARTEIRA DE IDENTIDADE

CARTÓRIO LOPES OLIVEIRA
AUTENTICAÇÃO

Esta cópia confere com a original
Jericó-PB, 29/07/2009

Carlos Alberto Lopes
Carlos Alberto Lopes
Escrevente Compromissado
Emolumentos: Tabeliã - - R\$ 1,43
Fornec. - - R\$ 0.11

dos Santos

[Signature]

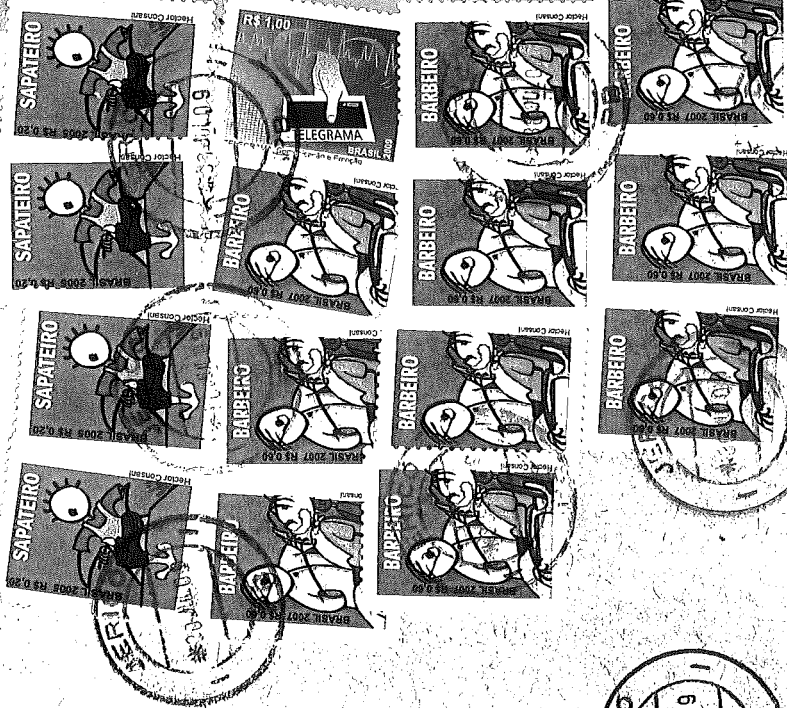

D.H.

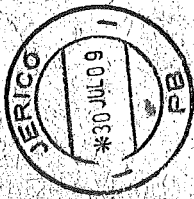

SSC - S.S.C. das Comunicações
PA. 996
L.P. 996

Para:

Ministério das Comunicações
Esplanada dos Ministérios, Bloco R
70044-900 Brasília - DF

REGISTRADO URGENTE
REGISTERED PRIORITY

75240374-5
CORREIOS
PESO (WEIGHT/Kg) VALOR DECLARADO / INSURED VALUE

0,185

RO 600261489 BR

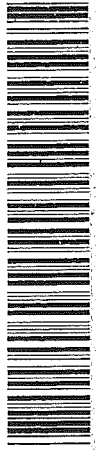

COMPANHIA BRASILEIRA DE SERVIÇOS DE CORREIOS



Flora:

Araceae. *Convolvitana Raddioidiflora*
de Umbellales, Compositae e Verticillales
Sítio Verticillales
58830-000 *Ferries - PB*

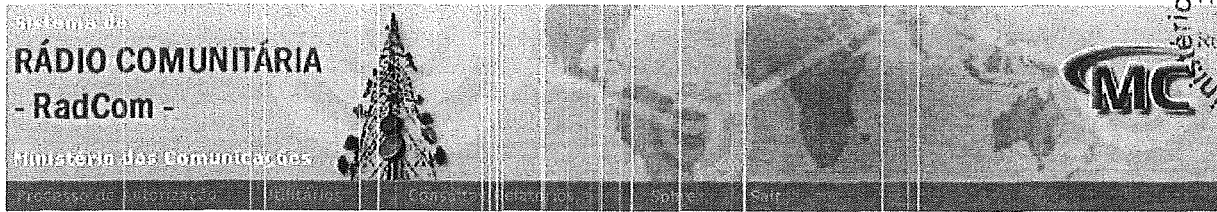

versão 2.4a

Lista de Resultados - Processos

UF	Localidade	Aviso	No. Processo	Entidade / Representante	Status
PB	Jerico	20	53000.007548/05	07.209.268/0001-87 - ASSOCIAÇÃO DE RADIODIFUSÃO COMUNITÁRIA DE JERICÓ 966.078.904-15 - Marilene Vieira de Freitas	ANÁLISE COMISSÃO TÉCNICA
PB	Jerico	20	53000.015728/05	06.295.350/0001-09 - ASSOCIAÇÃO COMUNITARIA SOCIEDADE DE JERICÓ - ACSJ 586.213.424-72 - JURANDY DE SOUZA LIMA	PROCESSO ANEXADO 210
PB	Jerico	28	53000.021062/08	09.534.576/0001-03 - ASSOCIAÇÃO COMUNITÁRIA DE RADIODIFUSÃO DE UMBURANA, GANGORRA E VERTENTES - ASCORDUGVE 094.772.584-61 - WERESLAN FERREIRA DE ARAUJO	EM ANÁLISE INICIAL 207
PB	Jerico	20	53000.036198/04	05.369.177/0001-83 - ASSOCIAÇÃO COMUNITÁRIA DOS MORADORES DE JERICÓ 022.348.714-76 - EDILSON DA SILVA ANDRADE	SOBRESTADO 240
PB	Jerico	20	53000.057005/05	07.668.120/0001-00 - ASSOCIAÇÃO AMIGOS DO BAIRRO - ASSAB 752.724.584-00 - LAUSIVAN FERREIRA SILVA	SOBRESTADO 240
PB	Jerico	20	53000.063869/05	06.295.350/0001-09 - ASSOCIAÇÃO COMUNITÁRIA SOCIEDADE DE JERICÓ - ACSJ 460.983.564-91 - Jurandy de Souza Lima	SOBRESTADO 240
6 itens.					
					1

VOLTAR

4 APR 02

MINISTÉRIO DAS COMUNICAÇÕES
SECRETARIA DE SERVIÇOS DE RADIODIFUSÃO
DEPARTAMENTO DE OUTORGA DE SERVIÇO DE RADIODIFUSÃO
ROTEIRO DE ANÁLISE TÉCNICA DE RADCOM

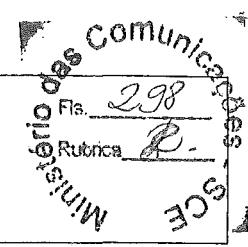

Identificação do Processo

Número: 53000.021062/08 Localidade/UF: Jerico/PB
 Entidade: ASSOCIAÇÃO COMUNITÁRIA DE RADIODIFUSÃO DE UMBURANA, GANGORRA E VERTENTES
 Aviso: ³⁰ASCORDUGVE Publicação: 12/05/2009 Prazo: 26/06/2009 Canal: 200
 28

COORDENADAS		
	Proposta (A)	IBGE (B)
Latitude:	00S3309	06S3313
Longitude	34W4825	37W4831

DISTÂNCIA	
Distância A:B (IBGE)	745.71

Processo

1.	Entregou documentação tempestivamente?	Sim
2.	Endereço da Antena Proposta	
Comunidade Umburana - Zona Rural		
2.1.	Endereço do Studio	
Comunidade Umburana - Zona Rural		
3.	Relação de concorrentes (d <= 4000 m)	

4.	Dependentes ordenados pela precedência do aviso de inscrição (d < 4000 m)	
----	---	--

5.	Conclusão com base na análise dos distanciamentos do mesmo canal	IND
6.	A estação situa-se em município de Faixa de Fronteira?	Não
7.	Declaração do representante legal da entidade relativa ao item 6.7, IX da Norma 02/98.	Não
8.	Apresenta planta de arruamento que atende ao item 6.7, X da Norma 02/98?	Não
9.	A área urbana da localidade é <= 3,5 km?	Sim
10.	Endereço da Sede Administrativa da Emissora	
Comunidade Umburana - Zona Rural		
11.	Este endereço está sediado na área da comunidade para qual a emissora pretende prestar o serviço?	Não
12.	Conclusão da Análise	

Em relação à primeira análise técnica, o processo não se encontra instruído.
 As últimas coordenadas geográficas apresentadas (v. fl. 52, com declaração correspondente ref. à alínea "m" à fl. 51) encontram-se fora do município de interesse, situando-se no mar, devendo ter havido equívoco na aferição das mesmas. Para documentação referente à alínea "o" do subitem 7.1 da Norma 01/2004, vide fl. 53 dos autos.
 Emitido ofício de exigência em 24/09/09, dado que a entidade é a única na localidade, solicitando novas declarações referentes às alíneas "m" e "n", devendo ser definido o real local proposto para o sistema irradiante.
 *** Não tem concorrente do mesmo aviso (v. fl. 297).

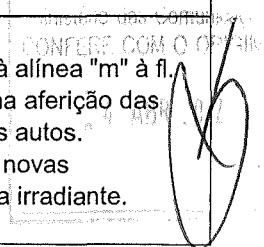



MINISTÉRIO DAS COMUNICAÇÕES
SECRETARIA DE SERVIÇOS DE COMUNICAÇÃO ELETRÔNICA
DEPARTAMENTO DE OUTORGA DE SERVIÇOS

Esplanada dos Ministérios – Bloco “R” – 3º andar - anexo oeste - sala 300 – 70044-900 – Brasília/DF
Fone: (61) 3311-6177 – Fax: (61) 311-6617

Ofício nº 4943 /2009/RADCOM/DOS/SSCE-MC

Brasília, 24 de setembro de 2009.

A Sua Senhoria o Senhor

Wireslan Ferreira de Araújo

Associação Comunitária de Radiodifusão de Umburana, Gangorra e Vertentes - ASCORDUGVE

Sítio Umburana, s/nº – Zona Rural

58830-000 Jericó / PB

Assunto: **Solicitação de Documentação**

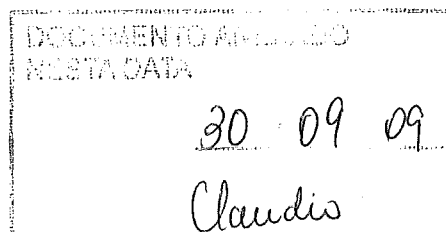

Senhor Representante,

Tendo em vista a análise realizada no processo n.º **53000.021062/08**, na localidade de **Jericó / PB**, no qual essa Entidade requer autorização para execução do Serviço de Radiodifusão Comunitária e considerando a documentação já apresentada pela requerente, solicitamos a V. Sª que sejam enviados os seguintes documentos:

DOCUMENTAÇÃO TÉCNICA - 1ª FASE:

Na última declaração apresentada, datada de 03 de junho de 2009, a requerente informou o endereço **Comunidade Umburana – Zona Rural**, com as coordenadas geográficas **00° 33' 09" S / 34° 48' 25" W**, como sendo o local proposto para a instalação do sistema irradiante.

Ocorre que as coordenadas geográficas apresentadas **encontram-se fora do município de interesse, situando-se no mar**, devendo ter havido equívoco na aferição das coordenadas propostas para o sistema irradiante.

Solicitamos à requerente **definir o real local proposto para o sistema irradiante, e apresentar:**

a) **nova declaração**, assinada pelo **representante legal**, de que o local pretendido para a instalação do sistema irradiante possibilita o atendimento do disposto no subitem 18.2.7.1 **ou** no 18.2.7.1.1, conforme disposto no **subitem 7.1, alínea “m”** da Norma Complementar nº 01/2004; X

b) **nova declaração**, assinada por **profissional habilitado ou pelo representante legal** da entidade, informando as **coordenadas geográficas reais**, na padronização GPS-SAD69



ou WGS84, na forma GG° MM' SS" com apenas 02 (dois) dígitos inteiros, bem como o endereço proposto para instalação do sistema irradiante, conforme disposto no **subitem 7.1, alínea "n"** da Norma Complementar n.º 01/2004.

Será facultado a essa entidade, **no prazo de 30 (trinta) dias contados do recebimento deste ofício que está sendo acompanhado de AR Postal (Aviso de recebimento)**, apresentar os itens solicitados sob pena de arquivamento do processo.

Outrossim, informamos que o referido prazo poderá ser prorrogado, por uma única vez, por igual período, desde que a requerente apresente, no prazo para cumprimento das exigências, uma solicitação formal neste sentido e ainda, toda a **documentação enviada deverá ser apresentada no original ou em cópia autenticada**, conforme determinação disposta no subitem 7.3 da Norma Complementar 01/2004.

Atenciosamente,

Carlos Alberto Freire Resende
Diretor do Departamento de Outorga de Serviços

25. EXIG

ASSOCIAÇÃO COMUNITÁRIA DE RADIODIFUSÃO DE UMBURANA, GANGORRA E VERTENTES – ASCORDUGVE
CNPJ: 09.534.576/0001-03

Associação Comunitária de Radiodifusão de Umburana, Gangorra e Vertentes

SOLICITAÇÃO PARA JUNTADA DE DOCUMENTOS

MINISTÉRIO DAS COMUNICAÇÕES
BRASÍLIA - DF

53000 055628/2009-55

SEAPA/SCE

11/11/2009-08:50

Ao Senhor Diretor de outorga de Serviços,

Assunto: Documentação em resposta ao ofício nº. 4943/2009/RADCOM/
DOS/ SSCE - MC, de 24 de Setembro de 2009.

Processo nº. 53000.021062/08

Local: Jericó – PB.

Em atendimento às solicitações feitas por meio do ofício acima indicado e relativo a pendências constatadas diante da análise do requerimento de autorização para execução do Serviço de Radiodifusão comunitária, em nome da **ASSOCIAÇÃO COMUNITÁRIA DE RADIODIFUSÃO DE UMBURANA**, comunico que estou encaminhando em anexo;

a) Declaração contendo as coordenadas Geográficas

Jericó-PB, 04 de Novembro de 2009.

Wireslan Ferreira de Araújo

Wireslan Ferreira de Araújo
Presidente da ASCODUGVE

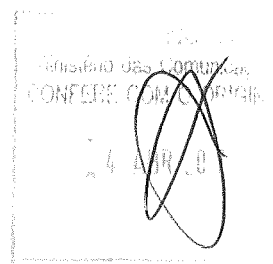

Nome do representante da entidade: Wireslan Ferreira de Araújo
CPF: 094.972.584-61

2009

**ASSOCIAÇÃO COMUNITÁRIA DE RÁDIODIFUSÃO DE
UMBURANA, GANGORRA E VERTENTES – ASCORDUGVE**
CNPJ: 09.534.576/0001-03



DECLARAÇÃO

Eu, **WIRESLAN FERREIRA DE ARAÚJO**, brasileiro, solteiro, agricultor, presidente da **ASSOCIAÇÃO COMUNITÁRIA DE RÁDIODIFUSÃO DE UMBURANA, GANGORRA E VERTENTES – ASCORDUGVE**, portador do RG: 3.443.313 SSP-PB, CPF: 094.972.584-61, declaro, para fins de direito, junto à Secretaria de Comunicação Eletrônica do Ministério das Comunicações, as coordenadas geográficas **GPS-SAD, latitude Sul 06° 31' 15,7" e Longitude Oeste 37° 49' 42,6"**, onde pretende instalar o sistema irradiante de sua estação, no endereço da sede da entidade que está localizada na Comunidade Umburana, Zona Rural, Jericó – PB, CEP: 58.830-000.

Jericó – PB, em 03 de Novembro de 2009.

Wireslan Ferreira de Araújo

Wireslan Ferreira de Araújo
Presidente

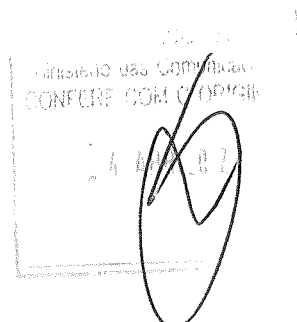

DEST: MIN. COMUNICA E OES.

EN: EXPLAN. DOS MIN. BL-R ANEXO-B S/B00

CEP- 50044-900

BRASILIA - DF

75240377-0



REGISTRADO URGENTE
REGISTERED PRIORITY

PESO / WEIGHT

RK 42994445 8 BR

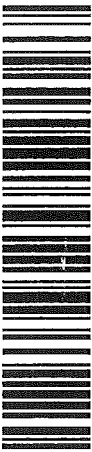

D.H.



[Handwritten signature]

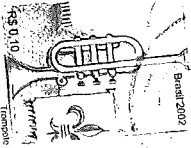
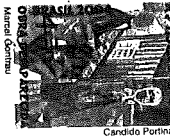
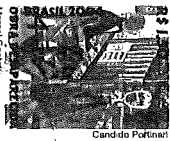
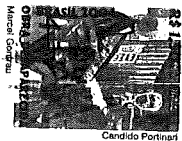

REMETENTE: ASSOC. COMUNIT. RADIODIFUSÃO

DE UMBURANA, GAMBOPRA E VERTENTE.

SÍTIO - VERTENTES

JERICÓ - PB

CEP - 58830-000

MINISTÉRIO DAS COMUNICAÇÕES
SECRETARIA DE SERVIÇOS DE RÁDIO-DIFUSÃO
DEPARTAMENTO DE OUTORGA DE SERVIÇO DE RÁDIO-DIFUSÃO
ROTEIRO DE ANÁLISE TÉCNICA DE RADCOM

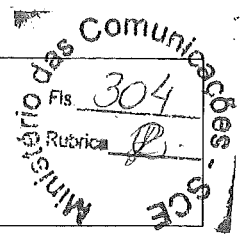

Identificação do Processo

Número: 53000.021062/08 Localidade/UF: Jerico/PB
 Entidade: ASSOCIAÇÃO COMUNITÁRIA DE RÁDIO-DIFUSÃO DE UMBURANA, GANGORRA E VERTENTES
 Aviso: ³⁰ ~~28~~ - ASCORDUGVE Publicação: 12/05/2009 Prazo: 26/06/2009 Canal: 200

COORDENADAS		
	Proposta (A)	IBGE (B)
Latitude:	06S3116	06S3313
Longitude	37W4943	37W4831

DISTÂNCIA	
Distância A:B (IBGE)	4.24

Processo		
1.	Entregou documentação tempestivamente?	Sim
2.	Endereço da Antena Proposta	
Comunidade Umburana - Zona Rural		
2.1.	Endereço do Studio	
Comunidade Umburana - Zona Rural		
3.	Relação de concorrentes (d <= 4000 m)	
4.	Dependentes ordenados pela precedência do aviso de inscrição (d < 4000 m)	
5.	Conclusão com base na análise dos distanciamentos do mesmo canal	VIÁVEL
6.	A estação situa-se em município de Faixa de Fronteira?	Não
7.	Declaração do representante legal da entidade relativa ao item 6.7, IX da Norma 02/98.	Não
8.	Apresenta planta de arruamento que atende ao item 6.7, X da Norma 02/98?	Não
9.	A área urbana da localidade é <= 3,5 km?	Sim
10.	Endereço da Sede Administrativa da Emissora	
Comunidade Umburana - Zona Rural		
11.	Este endereço está sediado na área da comunidade para qual a emissora pretende prestar o serviço?	Sim
12.	Conclusão da Análise	
<p>Em relação à primeira análise técnica, o processo não se encontra instruído. Em resposta ao Ofício nº 4943/2009, a entidade aferiu suas coordenadas, porém não encaminhou a declaração referente à alínea "m" do subitem 7.1 da Norma 01/2004. Para alíneas "n" e "o", v. fls. 302 e 53 dos autos. Emitido ofício de exigência em 20/11/09, solicitando novamente a referida declaração. ** OBS: A entidade localiza-se em zona rural. ** *** Não tem concorrentes a menos de quatro quilômetros.</p>		

MINISTÉRIO DAS COMUNICAÇÕES
 SECRETARIA DE SERVIÇOS DE RÁDIO-DIFUSÃO
 DEPARTAMENTO DE OUTORGA DE SERVIÇO DE RÁDIO-DIFUSÃO
 ROTEIRO DE ANÁLISE TÉCNICA DE RADCOM
 20/11/2009

Leticia R. Cardoso
Leticia Ribeiro Cardoso
 Engenheira - Matr.: 1629765
 SCE/RADCOM

MINISTÉRIO DAS COMUNICAÇÕES
SECRETARIA DE SERVIÇOS DE RADIODIFUSÃO
DEPARTAMENTO DE OUTORGA DE SERVIÇOS DE RADIODIFUSÃO

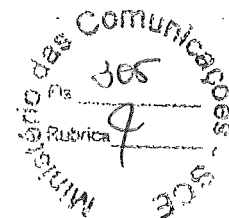

ANÁLISE DE ATENDIMENTO DE EXIGÊNCIAS

Referente Ofício nº 4943 / 109 / RADCOM/DOS/SSCE-MC de 24/10/2009

Processo nº 53000.021062/08 Localidade: Jericó/PB

Entidade: Assoc. Comunit. de Radiodif. de Umburana, Gangor-
na e Vertentes - ASCORDUGVE

única entidade no local ou; a menos de 4 km.

com concorrentes: arquivado(s), em análise, em exigência, instruído

EXIGÊNCIAS TÉCNICAS:

Cumpridas integralmente – Processo instruído (1ª Fase)

Cumpridas parcialmente, restando a apresentação da seguinte documentação abaixo descrita:

Cumpridas integralmente – Processo instruído (2ª Fase) – ENTIDADE HABILITADA

Observações:

Solicitada novamente a declaração ref. à alínea "m" do
subitem 7.1 da Norma 01/2004.

Brasília, 20/11/2009

Analista responsável: Leticia R. Cardoso.

SIAPE: Leticia Ribeiro Cardoso
Engenheira - Matr.: 1020765
SCE/RADCOM

EXIGÊNCIAS JURÍDICAS:

Cumpridas integralmente

Cumpridas parcialmente, restando a apresentação da seguinte documentação:

Observações:

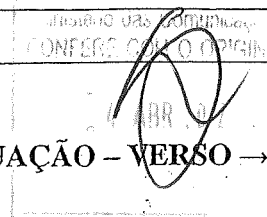

* CONTINUAÇÃO - VERSO →

SEDE: Fls. _____ - _____

DENOMINAÇÃO FANTASIA: FLS. _____ - _____

DENOMINAÇÃO:

CNPJ - FLS.

ESTATUTO SOCIAL - FLS.

ATA DE FUNDAÇÃO/CONSTITUIÇÃO - FLS.

ATA DE ALTERAÇÃO/DEFINIÇÃO DA DENOMINAÇÃO - FLS.

DIRETORIA: VÁLIDA ATÉ: ____ / ____ / ____ MANDATO: ____ ANOS - ART. ____

MEMBROS FLS.

Brasília, ____ / ____ / ____ Analista responsável: _____

SIAPÉ:



Comunicações
306
7

**MINISTÉRIO DAS COMUNICAÇÕES
SECRETARIA DE SERVIÇOS DE COMUNICAÇÃO ELETRÔNICA
DEPARTAMENTO DE OUTORGA DE SERVIÇOS
RADIODIFUSÃO COMUNITÁRIA**

DESPACHO INICIAL – PARTICIPANTE DE AVISO

PROCESSO: 53000.021062/2008

LOCALIDADE: Jericó /UF: PB

ENTIDADE: Associação Comunitária Radiodifusão de Umburana, Gangorra e Vertentes

Aviso: 28º Publicação no DOU do dia: 12/05/2009 Prazo expirou em: 30/07/2009

DESPACHO JURÍDICO

Frente a análise inicial da documentação encaminhada pela requerente em atendimento ao Aviso de habilitação acima especificado, constatou-se que a entidade:

Está apta com relação a pré-análise efetuada, podendo prosseguir mediante a análise detalhada da documentação, conforme Roteiro de Análise Jurídica a seguir anexado, vez que trata-se de única requerente que se habilitou a executar o serviço na localidade de interesse.

Brasília, 25 de novembro de 2009.

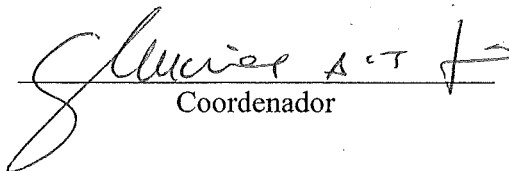
Coordenador

Ministério das Comunicações
CONFESS COM O DISTRITO
24 ABR 2010

MINISTÉRIO DAS COMUNICAÇÕES
SECRETARIA DE SERVIÇOS DE RÁDIO-DIFUSÃO
DEPARTAMENTO DE OUTORGA DE SERVIÇO DE RÁDIO-DIFUSÃO
ROTEIRO DE TRIAGEM E SELEÇÃO DE RADCOM

307
9

Identificação do Processo

Número: 53000.021062/08 Localidade/UF: Jerico/PB
 Entidade: ASSOCIAÇÃO COMUNITÁRIA DE RÁDIO-DIFUSÃO DE UMBURANA, GANGORRA E VERTENTES
 Aviso: - ASCORDUGVE 28 Publicação: 12/05/2009 Prazo: 26/06/2009 Canal: 200

Processo																															
1.	<input checked="" type="checkbox"/> Entidade é uma: Associação																														
2.	Requerimento de Solicitação? Sim																														
3.	<input checked="" type="checkbox"/> Entidade tem por objetivo a execução de Serviço de Radiodifusão? Não																														
4.	<input type="checkbox"/> Estatuto e Atas estão registrados no órgão competente? Não Ata de Fundação e Ata de Eleição (fls. 9-10) - devidamente registradas Estatuto Social (fls. 12-17) - não está registrado																														
5.	Os Estatutos ou Atos Constitutivos da entidade atendem o Art 11º da Lei nº 9.612? Sim																														
6.	Comprovante de que obteve o assentimento prévio do Gabinete de Segurança Institucional da Presidência da República? Não se Aplica																														
7.	Manifestações de apoio à iniciativa, formulada por entidades associativas e comunitárias, legalmente constituídas e sediadas na área retendida para a prestação do Serviço ou, no caso de localidades cuja área urbana estiver circunscrita a um círculo com raio menor ou igual a 3,5 Km, sediadas na área urbana da localidade, firmada por pessoas naturais ou jurídicas que tenham residência, domicílio ou Sim																														
8.	Declaração, assinada pelo representante legal, constando, se for o caso, a denominação de fantasia da entidade? Sim																														
Educativa FM (fls. 50)																															
9.	Declaração, assinada pelo representante legal da entidade, de que todos os dirigentes residem na área da comunidade a ser atendida pela estação ou na área urbana da localidade, conforme o caso? Sim																														
fls. 34																															
10.	Declaração, assinada pelo representante legal, de que a entidade não é prestadora de qualquer modalidade de Serviço da Radiodifusão, inclusive comunitária, ou de qualquer serviço de distribuição de canais de televisão mediante assinatura, bem como de que a entidade não tem como integrante de seus quadros de sócios e de administradores pessoas que, nestas condições participem de outra entidade detentora de outorga para a execução de qualquer dos serviços mencionados? Sim																														
fls. 49																															
11.	Nº de Inscrição no CNPJ(CGC)? Sim																														
09.534.576/0001-03 (fls. 08)																															
12.	Quadro Diretivo da Associação ou Fundação Mandato: 24 meses Validade: 01/05/2010																														
	<table border="1" style="width: 100%; border-collapse: collapse;"> <thead> <tr> <th style="width: 30%;">Nome do Dirigente</th> <th style="width: 15%;">CPF</th> <th style="width: 15%;">Cargo</th> <th style="width: 10%;">Maioridade / Emancipação</th> <th style="width: 10%;">Nacionalidade</th> <th style="width: 10%;">Declaracao</th> </tr> </thead> <tbody> <tr> <td>Wireslan Ferreira de Araújo</td> <td>094.972.584-61</td> <td>Presidente</td> <td>Sim</td> <td>Sim</td> <td>Sim</td> </tr> <tr> <td>Francisco Lulz de Sousa</td> <td>020.077.584-74</td> <td>Vice Presidente</td> <td>Sim</td> <td>Sim</td> <td>Sim</td> </tr> <tr> <td>Vanelci Vieira da Silva</td> <td>067.437.624-23</td> <td>Secretária</td> <td>Sim</td> <td>Sim</td> <td>Sim</td> </tr> <tr> <td>Joseme Ferreira Benicio</td> <td>928.352.444-68</td> <td>1º Tesoureiro</td> <td>Sim</td> <td>Sim</td> <td>Sim</td> </tr> </tbody> </table>	Nome do Dirigente	CPF	Cargo	Maioridade / Emancipação	Nacionalidade	Declaracao	Wireslan Ferreira de Araújo	094.972.584-61	Presidente	Sim	Sim	Sim	Francisco Lulz de Sousa	020.077.584-74	Vice Presidente	Sim	Sim	Sim	Vanelci Vieira da Silva	067.437.624-23	Secretária	Sim	Sim	Sim	Joseme Ferreira Benicio	928.352.444-68	1º Tesoureiro	Sim	Sim	Sim
Nome do Dirigente	CPF	Cargo	Maioridade / Emancipação	Nacionalidade	Declaracao																										
Wireslan Ferreira de Araújo	094.972.584-61	Presidente	Sim	Sim	Sim																										
Francisco Lulz de Sousa	020.077.584-74	Vice Presidente	Sim	Sim	Sim																										
Vanelci Vieira da Silva	067.437.624-23	Secretária	Sim	Sim	Sim																										
Joseme Ferreira Benicio	928.352.444-68	1º Tesoureiro	Sim	Sim	Sim																										

MINISTÉRIO DAS COMUNICAÇÕES
SECRETARIA DE SERVIÇOS DE RÁDIO-DIFUSÃO
DEPARTAMENTO DE OUTORGA DE SERVIÇO DE RÁDIO-DIFUSÃO
ROTEIRO DE TRIAGEM E SELEÇÃO DE RADCOM



Identificação do Processo

Número: 53000.021062/08 Localidade/UF: Jerico/PB
 Entidade: ASSOCIAÇÃO COMUNITÁRIA DE RÁDIO-DIFUSÃO DE UMBURANA, GANGORRA E VERTENTES
 Aviso: - ASCORDUGVE 28 Publicação: 12/05/2009 Prazo: 26/06/2009 Canal: 200

Nome do Dirigente	CPF	Cargo	Maioridade / Emancipação	Nacionalidade	Declaracao
José Benício Filho	449.155.004-20	2º Tesoureiro	Sim	Sim	Sim
Francisco José de Sousa	036.543.004-80	Diretor Cultural	Sim	Sim	Sim
Luiz Francisco da Silva	028.175.564-70	Diretor de Comunicação Social	Sim	Sim	Sim
Francéllo Benício da Silva	089.359.724-44	Diretor de Patrimônio	Sim	Sim	Sim

Declaração de fiel cumprimento - fls. 36-48
 Relação de associados - não consta
 Declaração de vínculo - não consta
 Comprovante de recolhimento de taxa - fls. 54
 Declaração de sede - fls. 33

13. **Conclusão da Análise**

A entidade deverá cumprir as seguintes exigências:
 1) alterações estatutárias;
 2) relação de associados;
 3) declaração de vínculo;
 4) adequar os cargos da ata de eleição aos do estatuto.

É o relatório.

À consideração superior.

 Gleucione Alves Teixeira Júnior
 (Analista)

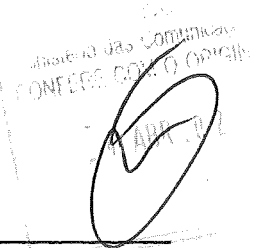

Ministério das Comunicações
Fls. 309
Rubrica
1059

MINISTÉRIO DAS COMUNICAÇÕES
SECRETARIA DE SERVIÇOS DE COMUNICAÇÃO ELETRÔNICA
DEPARTAMENTO DE OUTORGA DE SERVIÇOS
Esplanada dos Ministérios - Bloco "R" - 3º andar - anexo oeste - sala 300 - 70044-900 - Brasília/DF
Fone: (61) 3311-6177 - Fax: (61) 311-6617

Ofício nº 6118 /2009/RADCOM/DOS/SSCE-MC

Brasília, 25 de novembro de 2009.

A Sua Senhoria o Senhor
Wireslan Ferreira de Araújo
Associação Comunitária de Radiodifusão de Umburana, Gangorra e Vertentes - ASCORDUGVE
Sítio Umburana, s/nº - Zona Rural
58830-000 Jericó / PB

Assunto: **Solicitação de Documentação**

Senhor Representante,

DOCUMENTO ANEXO
NESTA DATA
30.11.09
Claudio

Tendo em vista a análise realizada no processo n.º 53000.021062/08, na localidade de Jericó / PB, no qual essa Entidade requer autorização para execução do Serviço de Radiodifusão Comunitária e considerando a documentação já apresentada pela requerente, solicitamos a V. Sª que seja enviada a seguinte documentação:

DOCUMENTAÇÃO TÉCNICA - 1ª FASE:

a) **nova declaração**, assinada pelo **representante legal**, de que o local pretendido para a instalação do sistema irradiante possibilita o atendimento do disposto no subitem 18.2.7.1 **ou** no 18.2.7.1.1, conforme disposto no **subitem 7.1, alínea "m"** da Norma Complementar nº 01/2004, dado que esta documentação não foi apresentada em resposta ao Ofício nº 4943/2009.

DOCUMENTAÇÃO JURÍDICA:

a) **cópia do Estatuto Social**, na íntegra, legível e modificado em respeito ao disposto nos subitens 7.2.1 e alíneas e 7.2.1.1 da Norma Complementar 01/2004, **constando as alterações estatutárias abaixo elencadas e devidamente averbadas junto ao registro inicial do Estatuto Social, no Livro "A" do Registro de Pessoas Jurídicas ou microfilmado em Pessoas Jurídicas:**

1 - inclusão dentre seus objetivos sociais da finalidade específica de "executar o Serviço de Radiodifusão Comunitária", em substituição ao disposto no art. 2º, § 1º do Estatuto, as finalidades do Serviço de Radiodifusão Comunitária conforme incisos I a V do art. 3º da Lei nº 9.612, de 1998; ✓

✓
Jericó

2 - inclusão de dispositivo, que assegure a todos os seus associados, pessoas físicas, o direito de votar e ser votado para todos os cargos que compõem os órgãos administrativos ✓

LRC - Proc. nº 53000.021062/08 - Jericó / PB

Ministério das Comunicações
CONFERE COM O ORIGINAL
24/11/2009

e deliberativos, bem como o direito de voz e voto nas deliberações sobre a vida social da entidade e nas instâncias deliberativas existentes; assegure o ingresso, como associadas, de pessoas jurídicas sem fins lucrativos, sediadas na localidade, conferindo-lhes inclusive, por intermédio de seus representantes legais, o direito de escolher, mediante voto, os integrantes dos órgãos deliberativos e administrativos, bem como o direito de voz e voto nas deliberações sobre a vida social da entidade e nas instâncias deliberativas existentes;

3 - inclusão de dispositivo que indique de forma expressa as determinações dispostas no Código Civil, no caso de associações, art. 59 caput e parágrafo único da Lei nº 10.406, de 10 de janeiro de 2002, alterada pela Lei 11.127, de 28/06/2005, ou seja, o Estatuto deverá indicar: "que será assegurado a 1/5 (um quinto) dos associados o direito de promover a convocação dos órgãos deliberativos"; ✓

4 - inclusão de dispositivo, que indique: o cargo ao qual cabe a representação passiva e ativa, judicial e extrajudicial; a determinação de que todos os dirigentes deverão manter residência na área da comunidade atendida; ✓

5 - inclusão de artigo determinando que não haverá a distribuição de bônus ou eventuais sobras da receita entre os associados; ✓

6 - inclusão de dispositivo, em substituição ao disposto no art. 9º do Estatuto, que determine o que se segue: "os dirigentes e associados não responderão, nem mesmo subsidiariamente, pelas obrigações contraídas pela Entidade"; ✓

7 - inclusão de dispositivo que determine que a receita da Entidade será utilizada, única e exclusivamente, para a consecução de suas finalidades institucionais; ✓

8 - indicação de que apenas farão parte da Diretoria Executiva os brasileiros natos ou naturalizados há mais de 10 (dez) anos e maiores de 18 anos ou emancipados, de que os dirigentes não poderão estar no exercício de mandato eletivo que lhes assegure imunidade parlamentar ou função da qual decorra foro especial; ✓

b) declaração, assinada pelo representante legal, de que a entidade não mantém vínculos que a subordinem a qualquer outra entidade, mediante compromissos ou relações financeiras, religiosas, familiares, político-partidárias ou comerciais. ✓

c) relação contendo o nome de todos os associados pessoas naturais, com o número do CPF, número do documento de identidade e órgão expedidor e endereço de residência ou domicílio, bem como de todos os associados pessoas jurídicas, com o número do CNPJ, número de registro no órgão competente e endereço da sede, conforme disposto no subitem 7.1, alínea "d" da Norma Complementar 01/2004; ✓

d) diante da documentação constante dos autos de seu processo, constatou-se que a Entidade indicou, por meio de alguns documentos, cargos que variam uns dos outros, conforme abaixo indicado:

- Na Ata de Eleição, constam os seguintes cargos: Presidente, Vice-Presidente, Secretário, 1º Tesoureiro, 2º Tesoureiro, Diretor Cultural, Diretor de Comunicação Social e Diretor de Patrimônio (totalizando 8 cargos);

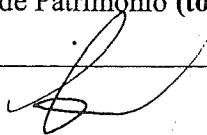

SECRETARIA DE ECONOMIA
CONFERE COPIA
SECRETARIA DE ECONOMIA



31
31

- No Estatuto Social encaminhado constam os seguintes cargos: Presidente, Vice-Presidente, 1º Secretário, 2º Secretário, 1º Tesoureiro e 2º Tesoureiro (totalizando 6 cargos);

Desta forma a Entidade **deverá encaminhar**: cópia de sua **Ata de Eleição**, devidamente registrada no **Livro "A" do Registro de Pessoas Jurídicas** ou no **Livro "B" de Títulos e Documentos**, constando a adequação dos cargos ao art. 17º do Estatuto Social ou cópia do **Estatuto Social**, devidamente registrado, constando os cargos elencados na ata de eleição;

Será facultado a essa entidade, **no prazo de 30 (trinta) dias contados do recebimento deste ofício que está sendo acompanhado de AR Postal (Aviso de recebimento)**, apresentar os itens solicitados sob pena de arquivamento do processo.

Outrossim, informamos que o referido prazo poderá ser prorrogado, por uma única vez, por igual período, desde que a requerente apresente, no prazo para cumprimento das exigências, uma solicitação formal neste sentido e ainda, toda a **documentação enviada deverá ser apresentada no original ou em cópia autenticada**, conforme determinação disposta no subitem 7.3 da Norma Complementar 01/2004.

Atenciosamente,

Carlos Alberto Freire Resende
Diretor do Departamento de Outorga de Serviços

Ministério das Comunicações
CONFERE COMO ORIGINAL
ABR 08

EXIG

ASSOCIAÇÃO COMUNITÁRIA DE RADIODIFUSÃO DE
UMBURANA, GANGORRA E VERTENTES ASCORDUGVE

MINISTÉRIO DAS COMUNICAÇÕES
BRASÍLIA - DF

53000 005127/2010-61

SOLICITAÇÃO PARA PRORROGAÇÃO DE PRAZO

SEAPASCE
03/02/2010-09:44

Ao Senhor Diretor de Outorga de Serviços de Comunicação Eletrônica,

Assunto: Documentação em resposta ao Ofício nº 6118/2009/RADCOM/DOS/SSCE-
MC de 25 de Novembro de 2009.

Processo nº. 53000.021062/08

Jericó-PB

Em atenção ao ofício acima indicado e relativo à solicitação de documentação para sanear pendências constatadas no requerimento de autorização para execução do Serviço de Radiodifusão Comunitária, em nome da **Associação Comunitária de Radiodifusão de Umburana, Gangorra e Vertentes (ASCORDUGVE)**. Solicito prorrogação de prazo por 30 (Trinta) dias, vez que será necessário mais tempo para cumprir todas as exigências.

Jericó-PB, 27 de Janeiro de 2010.

Wireslan Ferreira de Araújo

Assinatura do Representante da Entidade

Nome do representante da entidade: Wireslan Ferreira de Araújo
CPF: 094.972.584-61

Endereço para correspondência: Sítio Umburana, Zona Rural, na cidade de
Jericó, estado da Paraíba, CEP: 58830-000
Telefone para Contato: (083) 9905-6078 ou 9157-7644

MINISTÉRIO DAS COMUNICAÇÕES
BRASÍLIA - DF

53000 005127/2010-61

SEAPASCE

03/02/2010-09:44

DOCUMENTO ANEXADO
NESTA DATA

04, 02, 2010-
Auro.

MINISTÉRIO DAS COMUNICAÇÕES
CONFECIONADO EM 03/02/2010
Auro

Sítio Umburana – Zona Rural – CEP: 58830-000 – Jericó - PB

Jericó

PARA: MINISTÉRIO DAS COMUNICAÇÕES
EXPLANADA DOS MINISTÉRIOS BL-R, ANEXO B, S/300
BRASÍLIA / DF
70044-900

75240377-0



REGISTRADO URGENTE
REGISTERED PRIORITY

PESO / WEIGHT (kg)

0,0222

RK 81817638 4 BR

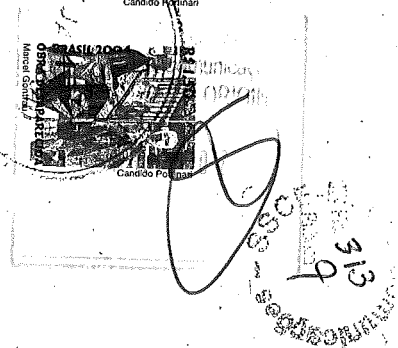
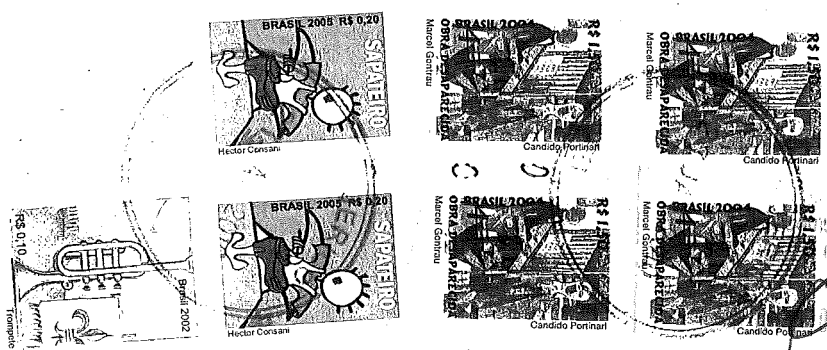
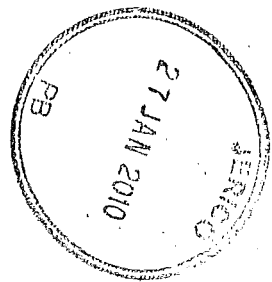

(ETIQUETA OU CARIMBO MP)

REMETENTE: ASSOCIAÇÃO COMUNITÁRIA RADIODIFUSÃO DE
UMBURANA, GANDORRA E VERENTES.

SÍTIO VERENTES.

JERICO 1PB

58830-000

28º EMIG

16

ASCORDUGVE



Associação Comunitária de Radiodifusão de Umburana, Gangorra e Vertentes

CNPJ: 09.534.576/0001-03

End: Sítio Umburana, s/n, Zona Rural – Jericó-PB – CEP: 58830-000

Ofício nº. 03/2010

Jericó-PB, 26 de Fevereiro de 2010.

Assunto: Encaminhamento de DOCUMENTOS referente ao solicitado através do Ofício nº 6118/2009RADCOM/DOS/SSCE-ME de 25 de Novembro de 2009. sob o Processo nº 53000-021062/08.

Senhor Diretor,

Encaminho ao Ministério das Comunicações – Secretaria de Serviços de Comunicação Eletrônica, Departamento de Ortoga de Serviços os documentos abaixo relacionados, conforme solicitado.

- Nova Declaração
- Cópia do Estatuto Social
- Cópia da Ata
- Declaração de que a entidade não mantém vinculo
- Certidão de Averbação no Estatuto

MINISTÉRIO DAS COMUNICAÇÕES
BRASÍLIA - DF

53000 010279/2010-86

SEAPA/SCE

08/03/2010-08:41

Certo da atenção que será dada ao assunto renovo votos de estima e elevada consideração.

Atenciosamente,

Wireslan Ferreira de Araújo

Wireslan Ferreira de Araújo
Presidente

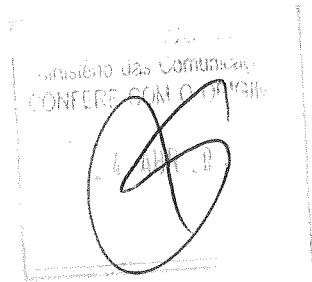

Ao Ilustríssimo Senhor
CARLOS ALBERTO FREIRE RESENDE
Diretor do Departamento de Outorga de Serviços
BRASILIA – DF.

DOCUMENTO ANEXADO
NESTA DATA
09 / 03 2010.
Sauro.

SEDCO

ASCORDUGVE – ASSOCIAÇÃO COMUNITÁRIA DE RADIODIFUSÃO DE UMBURANA, GANGORRA E VERTENTES

Sítio Umburana, Zona Rural, CEP: 58830-000 – Jericó-PB

CNPJ: 09.534.576/0001-03

RELAÇÃO DOS ASSOCIADOS PESSOAS NATURAIS

NOME	ENDEREÇO	IDENTIDADE	ORGÃO EXPEDIDOR	CPF
WIRESLAN FERREIRA DE ARAÚJO	Sítio Umburana, zona Rural Jericó-PB	3.443.313	SSP-PB	094.972.584-61
FRANCISCO LUIZ DE SOUSA	Sítio Umburana, zona Rural Jericó-PB	1.907.510	SSP-PB	020.077.584-74
VANELCI VIEIRA DA SILVA	Sítio Umburana, zona Rural Jericó-PB	2.988.590	SSP-PB	067.437.624-23
LOURANDY DA SILVA PAIXÃO	Sítio Umburana, zona Rural Jericó-PB	1.913.307	SSP-PB	019.194.294-41
JOSEME FERREIRA BENICIO	Sítio Umburana, zona Rural Jericó-PB	1.774.021	SSP-PB	928.352.444-68
JOSÉ BENICIO FILHO	Sítio Umburana, zona Rural Jericó-PB	1.499.952	SSP-PB	449.155.004-20
MARIA DE FÁTIMA SOUSA DA SILVA	Sítio Umburana, zona Rural Jericó-PB	3.364.943	SSP-PB	075.437.854-39
ANTONIO MANOEL DE SOUSA FILHO	Sítio Umburana, zona Rural Jericó-PB	3.540.006	SSP-PB	083.826.414-07
SILVANIRA LINDALVA DE SOUSA	Sítio Umburana, zona Rural Jericó-PB	1.478.507	SSP-PB	910.494.904-87
FRANCISCA DANTAS DA SILVA	Sítio Umburana, zona Rural Jericó-PB	2.520.518	SSP-PB	028.608.224-10
FRANCISCO JOSÉ DE SOUSA	Sítio Umburana, zona Rural Jericó-PB	2.553.979	SSP-PB	036.543.004-80
LUIZ FRANCISCO DA SILVA	Sítio Umburana, zona Rural Jericó-PB	5.249.971	SSP-PB	028.175.564-70
FRANCÉLIO BENICIO DA SILVA	Sítio Umburana, zona Rural Jericó-PB	3.443.136	SSP-PB	089.359.724-44

ASSOCIAÇÃO COMUNITÁRIA DE RADIODIFUSÃO DE UMBURANA, GANGORRA E VERTENTES
CNPJ: 09.534.576/0001-03

ASSOCIAÇÃO COMUNITÁRIA DE RADIODIFUSÃO DE UMBURANA, GANGORRA E VERTENTES
CNPJ: 09.534.576/0001-03

316
9
20

ASCORDUGVE - ASSOCIAÇÃO COMUNITÁRIA DE RADIODIFUSÃO DE UMBURANA, GANGORRA E VERTENTE

ESTATUTO SOCIAL

Capítulo I - DA DENOMINAÇÃO, SEDE E FINS

Art. 1º - A Associação Comunitária de Radiodifusão de Umburana, Gangorra e Vertente, também designada pela sigla **ASCORDUGVE**, constituída em 01 de maio de 2008 é uma pessoa jurídica de direito privado, sem fins lucrativos, e duração por tempo indeterminado, com sede no Sítio Umburana s/n, CEP. 58830-000, Zona Rural, município de Jericó e foro também em Jericó, Estado da Paraíba.

Parágrafo Único - O presente Estatuto foi Reformado em Assembléia Geral, ocorrida 19 de fevereiro de 2010 e, substitui o Estatuto anterior, por exigências de adequação para execução do Serviço de Radiodifusão Comunitária do Ministério das Comunicações.

Art. 2º - A **ASCORDUGVE** tem por finalidade desenvolver a comunidade nos aspectos sociais, econômicos, culturais, cidadãos e comunicacional através da execução dos serviços da radiodifusão comunitária e das ações que seguem:

I - Executar o Serviço de Radiodifusão Comunitária, dando prioridade à programação educativa, cultural e artística, objetivando a integração da comunidade;

II - Promoção da cultura, esporte, lazer, defesa e preservação do patrimônio histórico e artístico, através de serviços específicos e campanhas de educação cultural e ambiental;

III - Promoção gratuita da saúde e da educação, considerando a forma complementar de participação;

IV - Promoção de a segurança alimentar e nutricional, usando programas de governo e execução direta de projetos de aproveitamento dos alimentos, educação alimentar e hortas comunitárias;

V - Na defesa do meio ambiente executará projetos educativos de preservação do meio ambiente, realizando inclusive projetos de arborização de ruas, avenidas, praças e reflorestamento de áreas degradadas, contribuindo para o bem-estar social e ambiental;

VI - Promoção do voluntariado a todas as ações, sendo âncora e/ou parceira no combate aos diversos problemas que afligem a sociedade;

VII - Promoção da cidadania através de programas educativos, assistência jurídica, respeito aos direitos estabelecidos e construção de novos direitos, busca da paz, da ética, da qualidade de vida e de outros valores universais;

VIII - Promoção experimental não lucrativo, de modelos alternativos de produção; comércio, emprego e renda;

IX - Estudos e pesquisas para uso e divulgação de informações de conhecimentos que tratem das atividades supracitadas;

X - Promoção do desenvolvimento econômico e social, de forma sustentável, para combater a pobreza, inclusive, capacitando mão de obra e profissionalizando pessoas;

XI - Promoção da integração dos moradores da área de abrangência da emissora;

XII - Experimentação não lucrativa de novos modelos sócios econômicos e de sistemas alternativos de produção, comércio e crédito.

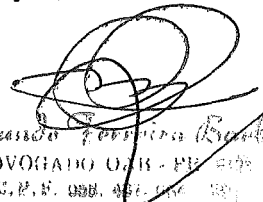

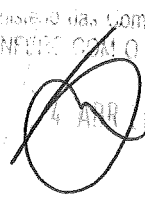
Raimundo Ferreira Bragança
ADVOGADO OAB - PB 2476
C.P.N. 000.451.100.00

SISTEMA DE COMUNICAÇÃO COMUNITÁRIA
4 ANOS

CARTÓRIO DO 1º OFÍCIO DE NOTAS
Praça Cap. Manoel Gadelha, 14
CEP-Fax (83) 3521-1211-Sousa-PB

AUTENTICO A PRESENTE CÓPIA
REPRODUÇÃO FIEL DO ORIGINAL
QUE ME FOI EXIBIDO. DOU FÉ.

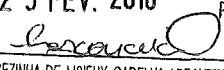
25 FEV. 2010
Sousa
PB

TEREZINHA DE LISIEUX GADELHA ABRANTES-TABELA
MAURICIO ABRANTES SOARES - SUBSTITUTO
VITOR GADELHA ABRANTES - SUBSTITUTO

317

Parágrafo Primeiro - Para atender os requisitos previstos na Lei 9.612/98 e da Norma Complementar nº. 1/2004 e demais legislação pertinente à radiodifusão comunitária, a **ASCORDUGVE** constituirá o Conselho Comunitário de Comunicação da Rádio Comunitária, em Assembléia Geral das entidades existentes na área de abrangência da emissora, que terá no mínimo cinco membros, os quais elaborarão um regimento interno para regular o funcionamento interno da rádio e determinar as funções do Diretor de Operações, na execução dos serviços de radiodifusão comunitária, incluindo as seguintes:

- a) implementar e supervisionar todos os aspectos concernentes à execução do serviço de radiodifusão comunitária, sobre seus aspectos legais, técnicos e qualitativos;
- b) gerir e captar os recursos advindos de patrocínios sob forma de apoio cultural e outras formas de arrecadação;
- c) supervisionar e ter sob sua guarda todo o patrimônio considerado no âmbito das operações relativas ao serviço de radiodifusão comunitária;
- d) promover a integração da comunidade com os serviços de comunicação comunitária prestados;
- e) garantir a todas as pessoas o acesso aos serviços prestados pela emissora comunitária;

Parágrafo Segundo - A **ASCORDUGVE** não distribui entre os seus associados, conselheiros, diretores, empregados ou doadores eventuais excedentes operacionais, brutos ou líquidos, dividendos, bonificações, participações ou parcelas do seu patrimônio, auferidos mediante o exercício de suas atividades, e os aplica integralmente na consecução do seu objetivo social.

Art. 3º - No desenvolvimento de suas atividades, a **ASCORDUGVE** observará os princípios da legalidade, impessoalidade, moralidade, publicidade, economicidade e da eficiência e não fará qualquer discriminação de raça, cor, gênero, religião, ideologia política e outras.

Parágrafo Único - Para cumprir seu propósito a **ASCORDUGVE** entidade atuará por meio da execução direta de projetos, programas e planos de ações, da doação de recursos físicos, humanos e financeiros, ou prestação de serviços intermediários de apoio a outras organizações sem fins lucrativos e a órgãos do setor público que atuam em áreas afins.

Art. 4º - A **ASCORDUGVE** disciplinará seu funcionamento por meio de Ordens Normativas, emitidas pela Assembléia Geral, e Ordens Executivas, emitidas pela Diretoria.

Art. 5º - A fim de cumprir com as finalidades da **ASCORDUGVE**, sua Diretoria criará e organizará departamentos específicos de prestação de serviços, quantos forem necessários, os quais se regerão pelas disposições estatutárias e terão seus diretores nomeados pela própria Diretoria, entre seus associados.

Capítulo II - DOS ASSOCIADOS

Art. 6º - A **ASCORDUGVE** é constituída por número ilimitado de pessoas associadas, com idade a partir de 18 anos completos, brasileiras natas ou naturalizadas há mais de 10 anos, residentes na área de abrangência da emissora distribuídas nas seguintes categorias:

Maurício Soares
 ASSOCIADO OAB - PB 611
 O. P. E. 088. 861. 856 28

CONFERE COM O ORIGINAL

2010

25 FEB. 2010

Sousa PB

terezinha

CARTÓRIO DO 1º OFÍCIO DE NOTAS
 Praça Cap. Manoel Gadelha, 14
 CEP - Fone (83) 3521-1211 - Sousa - PB

AUTÊNTICO E PRESENTE CÓPIA REPRODUÇÃO FIEL DO ORIGINAL QUE ME FOI EXIBIDO. DOU FÉ.

TEREZINHA DE LISIEUX GADELHA ABRANTES - TABELIA
 MAURICIO ABRANTES SOARES - SUBSTITUTO
 VITOR GADELHA ABRANTES - SUBSTITUTO



Categoria Fundadora: constituída pelas pessoas presentes na Assembléia Geral de fundação da **ASCORDUGVE** e que assinaram a Ata;

Categoria Efetiva: composta pelas pessoas que se filiaram a **ASCORDUGVE**, depois de sua fundação e preencheram ficha cadastral;

Categoria Benfeitora: Formada pelas pessoas físicas e jurídicas sem fins lucrativos, existentes na localidade de abrangência da emissora, cuja prioridade da filiação é a contribuição de recursos materiais, humanos, profissionais e financeiros, para a execução das atividades da **ASCORDUGVE**.

Parágrafo Único - A admissão de associados é atribuição da Diretoria e a exclusão de associados é atribuição da Assembléia Geral.

Art. 7º - São direitos de todos os associados quites com suas obrigações sociais:

- I - votar e ser votado para os cargos eletivos da Diretoria e do Conselho Fiscal;
- II - tomar parte nas Assembléias Gerais;
- III - sugerir e participar das ações da entidade.

Art. 8º - São deveres dos associados:

- I - cumprir as disposições estatutárias e regimentais;
- II - acatar as decisões da Diretoria;
- III - acatar e cumprir as decisões da Assembléia Geral.

Art. 9º - Os dirigentes e os associados, não respondem, nem mesmo subsidiariamente, pelos encargos contraídos pela **ASCORDUGVE**.

Capítulo III - DA ADMINISTRAÇÃO

Art. 10 - A **ASCORDUGVE** será administrada por:

- I - Assembléia Geral;
- II - Diretoria;
- III - Conselho Fiscal.

Parágrafo Único - Instituição não remunera, sob qualquer forma, os cargos de sua Diretoria e do Conselho Fiscal, cujas atuações são inteiramente gratuitas.

Art. 11 - A Assembléia Geral, órgão soberano da **ASCORDUGVE**, se constituirá dos associados em pleno gozo de seus direitos estatutários.

Art. 12 - Compete à Assembléia Geral:

- I - eleger e destituir a Diretoria e o Conselho Fiscal;
- II - decidir sobre reformas do Estatuto, na forma do art. 35;
- III - decidir sobre a extinção da entidade, nos termos do artigo 34;
- IV - decidir sobre a conveniência de alienar, transigir, hipotecar ou permutar bens patrimoniais;

V - emitir Ordens Normativas para o funcionamento interno da **ASCORDUGVE**.

Art. 13 - A Assembléia Geral se realizará, ordinariamente, uma vez por ano para:

- I - aprovar a proposta de programação anual da entidade, submetida pela Diretoria;
- II - apreciar o relatório anual da Diretoria.

Art. 14 - A Assembléia Geral se realizará, extraordinariamente, quando convocada:

- I - pela Diretoria;
- II - pelo Conselho Fiscal;
- III - por requerimento assinado por 1/5 (um quinto) de seus associados quites com as obrigações estatutárias.

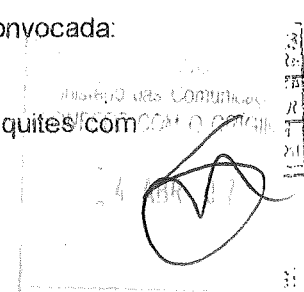

Handwritten signature
Raimundo Ferreira Brando
 Advogado OAB - PB, 812
 R. P. N. 448, 592 - 77

CARTÓRIO DO 1º OFÍCIO DE NOTAS
 Píccia Cap. Manoel Gadelha, 14
 Fone: (83) 3521-1211 - Sousa - PB

AUTENTICO A PRESENTE CÓPIA
 REPRODUÇÃO FIEL DO ORIGINAL
 QUE ME FOI EXIBIDO. DOU FÉ.

25 FEV. 2010 Sousa
 PB

Handwritten signature
 TEREZINHA DE LISIEUX GADELHA ABRANTES - TABELA
 MAURICIO ABRANTES SOARES - SUBSTITUTO
 VITOR GADELHA ABRANTES - SUBSTITUTO

319
10/02/2010

Art. 15 - A convocação da Assembléia Geral será feita por meio de edital afixado na sede da **ASCORDUGVE** e publicado na imprensa local, ou outros meios convenientes, com antecedência mínima de 15 dias.

Parágrafo Primeiro - As Assembléias se instalarão em primeira convocação com a maioria simples dos associados e, em segunda convocação, com qualquer número, exceto nos casos do parágrafo seguinte;

Parágrafo Segundo - O quorum mínimo para instalação das Assembléias Gerais que tratem de Reforma Estatutária, Eleições da Diretoria e do Conselho Fiscal e da Extinção da **ASCORDUGVE**, é 2/3 (dois terços) dos associados quites com suas obrigações estatutárias, em primeira convocação e nunca menos de 1/3 (um terço) em segunda convocação, uma hora depois..

Art. 16 - A **ASCORDUGVE** adotará práticas de gestão administrativa, necessárias e suficientes, a coibir a obtenção, de forma individual ou coletiva, de benefícios e vantagens pessoais, em decorrência da participação nos processos decisórios.

Art. 17 - A Diretoria será constituída por seis pessoas e só farão parte se forem natas ou naturalizadas há mais de 10 anos, com idade a partir de 18 anos, todas residentes na comunidade atendida pela emissora, sendo um Presidente, um Vice - Presidente, um Primeiro e um Segundo Secretários, um Primeiro e um Segundo Tesoureiros.

Parágrafo Primeiro - O mandato da Diretoria será de um decênio (120) meses, sendo vedada mais de uma reeleição consecutiva;

Parágrafo Segundo - As pessoas que estejam exercendo mandatos eletivos ou outras funções que lhes garantam foro privilegiado, não poderão simultaneamente exercer funções de dirigentes na Diretoria da **ASCORDUGVE**.

Art. 18 - Compete à Diretoria:

I - elaborar e submeter à Assembléia Geral a proposta de programação anual da **ASCORDUGVE**;

II - executar a programação anual de atividades da **ASCORDUGVE**;

III - elaborar e apresentar à Assembléia Geral o relatório anual;

IV - reunir-se com instituições públicas e privadas para mútua colaboração em atividades de interesse comum;

V - contratar e dispensar funcionários;

VI - regulamentar as Ordens Normativas da Assembléia Geral e emitir Ordens Executivas para disciplinar o funcionamento interno da **ASCORDUGVE**.

Art. 19 - A Diretoria se reunirá no mínimo uma vez por mês.

Art. 20 - Compete ao Presidente:

I - representar a **ASCORDUGVE** ativa e passivamente, judicial e extra-judicialmente;

II - cumprir e fazer cumprir este Estatuto e demais peças regimentais;

III - presidir a Assembléia Geral;

IV - convocar e presidir as reuniões da Diretoria;

V - assinar documentos registraes juntamente com o Secretário;

VI - assinar documentos financeiros e abertura de contas bancárias, juntamente com o Tesoureiro.

Art. 21 - Compete ao Vice-Presidente:

I - substituir o Presidente em suas faltas ou impedimentos;

II - assumir o mandato, em caso de vacância, até o seu término;

Raimundo Soares Barbosa
ADVOGADO OAB - PB, 8121
C. P. E. 098. 487. 664 - 20

CARTÓRIO DO 1º OFÍCIO DE NOTAS
Praça Cap. Manoel Gadelha, 14
C. P. E. 098. 487. 664 - 20

AUTENTICO A PRESENTE CÓPIA
REPRODUÇÃO FIEL DO ORIGINAL
QUE ME FOI EXIBIDO. DOU PÉ.

25 FEV. 2010 Sousa PB

Luzia
Terezinha de Lisieux Gadelha Abrantes - TABELA
Mauricio Abrantes Soares - SUBSTITUTO
Vitor Gadelha Abrantes - SUBSTITUTO

Associação das Mulheres
Associação das Mulheres
Associação das Mulheres

III - prestar, de modo geral, sua colaboração ao Presidente.

Art. 22 - Compete ao Primeiro Secretário:

- I - secretariar as reuniões da Diretoria e da Assembléia Geral e redigir as atas;
- II - publicar todas as notícias das atividades da entidade;
- III - assinar documentos de registro junto com o Presidente;
- IV - organizar os arquivos e expedientes da **ASCORDUGVE**.

Art. 23 - Compete ao Segundo Secretário:

- I - substituir o Primeiro Secretário em suas faltas ou impedimentos;
- II - assumir o mandato, em caso de vacância, até o seu término;
- III - prestar, de modo geral, a sua colaboração ao Primeiro Secretário.

Art. 24 - Compete ao Primeiro Tesoureiro:

- I - arrecadar e contabilizar as contribuições dos associados, rendas, auxílios e donativos, mantendo em dia a escrituração da **ASCORDUGVE**;
- II - pagar as contas autorizadas pela Diretoria;
- III - apresentar relatórios de receitas e despesas, sempre que forem solicitados;
- IV - apresentar ao Conselho Fiscal a escrituração da **ASCORDUGVE**, incluindo os relatórios de desempenho financeiro e contábil e sobre as operações patrimoniais realizadas;
- V - conservar, sob sua guarda e responsabilidade, os documentos relativos à tesouraria;
- VI - manter todo o numerário em estabelecimento de crédito, em conta aberta conjuntamente com o Presidente;
- VII - assinar documentos financeiros e contábeis juntamente com o Presidente.

Art. 25 - Compete ao Segundo Tesoureiro:

- I - substituir o Primeiro Tesoureiro em suas faltas e impedimentos;
- II - assumir o mandato, em caso de vacância, até o seu término;
- III - prestar, de modo geral, sua colaboração ao Primeiro Tesoureiro.

Art. 26 - O Conselho Fiscal será constituído por um presidente, um secretário, um membro e um suplente eleitos pela Assembléia Geral.

§ 1º O mandato do Conselho Fiscal será coincidente com o mandato da Diretoria;

§ 2º Em caso de vacância, o mandato será assumido pelo respectivo suplente, até o seu término.

Art. 27 - Compete ao Conselho Fiscal:

- I - examinar os livros de escrituração da **ASCORDUGVE**;
- II - opinar sobre os balanços e relatórios de desempenho financeiro e contábil e sobre as operações patrimoniais realizadas, emitindo pareceres.
- III - requisitar a Diretoria, a qualquer tempo, documentação comprobatória das operações econômico-financeiras realizadas pela **ASCORDUGVE**;
- IV - acompanhar o trabalho de eventuais auditores externos independentes;
- V - convocar extraordinariamente a Assembléia Geral.

Parágrafo Único - O Conselho Fiscal se reunirá ordinariamente a cada 12 meses e, extraordinariamente, sempre que necessário.

Capítulo IV - DAS ELEIÇÕES

Art. 28 - As eleições da **ASCORDUGVE** serão realizadas a cada 10 anos, observando-se o parágrafo segundo do artigo 15 deste Estatuto e itens abaixo:

Maurício Soares
ADVOCADO OAB PB 500
C.N.F. 058. 644. 964

Associação das Mulheres
Associação das Mulheres
Associação das Mulheres

CARTÓRIO DO 1º OFÍCIO DE NOTAS
Praça Cap. Manoel Coelha, 14
Fax: (83) 3521-1211 - Sousa - PB

AUTENTICO A PRESENTE CÓPIA
REPRODUÇÃO FIEL DO ORIGINAL
QUE ME FOI EXIBIDO, DOU FÉ.

25 FEV. 2010 Sousa
PB

Terezinha

TEREZINHA DE LISIEUX GADELHA ABRANTES - TABELA
MAURICIO ABRANTES SOARES - SUBSTITUTO
VITOR GADELHA ABRANTES - SUBSTITUTO

328
10/02/2010

I – Uma Assembléia Geral Extraordinária será convocada até 30 (trinta) dias antes das eleições, para aprovar as normas do pleito, escolher uma Comissão Eleitoral, que coordenará a eleição, definirá sobre os prazos de inscrição de chapas, dia e hora das eleições;

II – o edital dirá o local e será publicado com antecedência mínima de 10 (dez) dias das eleições;

III – a Comissão Eleitoral será formada por 05 (cinco) associados, os quais não poderão ser candidatos no mencionado pleito;

IV – Tanto os cargos da Diretoria quanto do Conselho Fiscal, deverão está todos preenchidos conforme a função;

V – logo após a declaração dos resultados das eleições, proclamados pela Comissão Eleitoral, será dada a posse formal aos eleitos.

Capítulo V - DOS RECURSOS FINANCEIROS

Art. 29. Os recursos financeiros necessários à manutenção da **ASCORDUGVE** poderão ser obtidos por:

I – Termos de Parceria, Convênios e Contratos firmados com o Poder Público pra financiamento de projetos na sua área de atuação;

II – Contratos e acordos firmados com empresas e agências nacionais e internacionais;

III – Doações, legados e heranças;

IV – Rendimentos de aplicações de seus ativos financeiros e outros, pertinentes ao patrimônio sob a sua administração;

V – Contribuição dos associados;

VI – Dos comerciais em forma de apoio cultural captados pela emissora;

VII – Recebimento de direitos autorais etc.

Parágrafo Único – As receitas da **ASCORDUGVE** serão utilizadas única e exclusivamente, para suas finalidades institucionais.

Capítulo VI - DO PATRIMÔNIO

Art. 30 - O patrimônio da **ASCORDUGVE** será constituído de bens móveis, imóveis, veículos, semoventes, ações e títulos da dívida pública.

Art. 31 - No caso de dissolução da **ASCORDUGVE**, o respectivo patrimônio líquido será transferido a outra pessoa jurídica qualificada nos termos da Lei 9.790/99, preferencialmente que tenha o mesmo objetivo social. (Lei 9.790/99, inciso IV do art. 4º)

Art. 32- Na hipótese da **ASCORDUGVE** obter e, posteriormente, perder a qualificação instituída pela Lei 9.790/99, o acervo patrimonial disponível, adquirido com recursos públicos durante o período em que perdeu aquela qualificação, será contabilmente apurado e transferido a outra pessoa jurídica qualificada nos termos da mesma Lei, preferencialmente que tenha o mesmo objetivo social.

Capítulo VII - DA PRESTAÇÃO DE CONTAS

Art. 33 - A prestação de contas da **ASCORDUGVE** observará no mínimo a Lei 9.790/99 e itens que seguem:

Maurício Abrantes Soares
Maurício ABRANTES SOARES - TABELA
C.P.F. 059.497.564-37

CARTÓRIO DO 1º OFÍCIO DE NOTAS
Pico, Cap. Manoel Godinho, 14
CEP: 55211-1211 - Sousa - PB
Tel: (83) 3521-1211 - Fax: (83) 3521-1211

AUTENTICO A PRESENTE CÓPIA
REPRODUÇÃO FIEL DO ORIGINAL
QUE ME FOI EXIBIDO. DOU FÉ.

25 FEV. 2010
Sousa
PB

terezinha

TEREZINHA DE LISIEUX GADELHA ABRANTES - TABELA
MAURICIO ABRANTES SOARES - SUBSTITUTO
VITOR GADELHA ABRANTES - SUBSTITUTO

322
9

I - os princípios fundamentais de contabilidade e as Normas Brasileiras de Contabilidade;

II - a publicidade, por qualquer meio eficaz, no encerramento do exercício fiscal, ao relatório de atividades e das demonstrações financeiras da entidade, incluindo as certidões negativas de débitos junto ao INSS e ao FGTS, colocando-os à disposição para o exame de qualquer cidadão;

III - a realização de auditoria, inclusive por auditores externos independentes se for o caso, da aplicação dos eventuais recursos objeto de Termo de Parceria, conforme previsto em regulamento;

IV - a prestação de contas de todos os recursos e bens de origem pública recebidos será feita, conforme determina o parágrafo único do Art. 70 da Constituição Federal.

Capítulo VIII - DAS DISPOSIÇÕES GERAIS

Art. 34 - A **ASCORDUGVE** será dissolvida por decisão da Assembléia Geral Extraordinária, especialmente convocada para esse fim, considerando os descritos no parágrafo segundo do artigo 15 deste Estatuto, quando se tornar impossível a continuação de suas atividades.

Art. 35 - O presente Estatuto poderá ser reformado, a qualquer tempo, por decisão da maioria absoluta dos sócios, em Assembléia Geral especialmente convocada para esse fim, respeitando o parágrafo seguinte do artigo 15 do presente Estatuto e entra em vigor na data de seu registro em Cartório.

Art. 36 - Os casos omissos serão resolvidas pela Diretoria e referendados pela Assembléia Geral.

Jericó - PB, 19 de fevereiro de 2010.

Wireslan Ferreira de Araujo
WIRESLAN FERREIRA DE ARAUJO
Presidente

Francisco Luiz de Sousa
FRANCISCO LUIZ DE SOUSA
Vice-Presidente

Vanelci Vieira da Silva
VANELCI VIERIA DA SILVA
Primeiro Secretário

Lourandy da Silva Paixão
LOURANDY DA SILVA PAIXÃO
Segundo Secretário

Joseme Ferreira Benício
JOSEME FERREIRA BENÍCIO
Primeiro Tesoureiro

José Benício Filho
JOSÉ BENÍCIO FILHO
Segundo Tesoureiro

Raimundo Ferreira Bastos
RAIMUNDO FERREIRA BASTOS
ADVOGADO OAB - PB. 4121
C.P.F. 058.421.064-20

REGISTRO
CARTÓRIO DO 1º OFÍCIO DE NOTAS
Registro Geral de Imóveis, Hipotecas, Executivas, Registro de Títulos, Documentos e de Pessoas Jurídicas
Sousa
Luzia Avelino da Conceição - ESCRIVENTE AUTORIZADA
Pça. Cap. Manoel Gadelha, 14 - Sousa - PB - Fone/Fax: (83) 3521-1211
Oficial do Registro

1º Ofício de notas
Terezinha de Liseux G Abrandes - TITULAR
Mauricio Abrandes Soares - Substituto
Pça. Cap. Manoel Gadelha, 14 - Centr. Sousa - PB - Fone/Fax: (83) 3521-1211

RECONHECIMENTO FIRMAS - *Sousa*
de Wireslan Ferreira de Araujo
Sousa (PB) 26 de fevereiro de 2010
Em Test. *Joseme* da Verdade
Joseme

CARTÓRIO DO 1º OFÍCIO DE NOTAS
Pça. Cap. Manoel Gadelha, 14 - Centr. Sousa - PB - Fone/Fax: (83) 3521-1211
AUTENTICO A PRESENTE CÓPIA REPRODUÇÃO FIEL DO ORIGINAL QUE ME FOI EXIBIDO. DOU FE.
25 FEV. 2010
Sousa PB
Joseme
TEREZINHA DE LISEUX GADELHA ABRANTES - TABELA
MAURICIO ABRANTES SOARES - SUBSTITUTO
VITOR GADELHA ABRANTES - SUBSTITUTO

CARTÓRIO DO 1º OFÍCIO DE NOTAS
Registro Geral de Imóveis, Hipotecas, Executivas, Registro de Títulos, Documentos e de Pessoas Jurídicas
Terezinha de Liseux Gadelha Abrandes - TITULAR
Luzia Avelino da Conceição - ESCRIVENTE AUTORIZADA
Pça. Cap. Manoel Gadelha, 14 - Sousa - PB - Fone/Fax: (83) 3521-1211

AVERBAÇÃO

Foram averbadas as mudanças do estatuto da Associação ASCORDUGVE – ASSOCIAÇÃO COMUNITÁRIA DE RADIODIFUSÃO DE UMBURANA, GANGORRA E VERTENTE, às margens do Registro de nº 832, fls. 128, Livro A/3 (PESSOAS JURÍDICAS), em 26.02.2010. Certifica ainda que ficam as presentes alterações arquivadas neste Cartório.Sousa/PB, 26 de fevereiro de 2010. A Escrevente Autorizada: *[assinatura]*

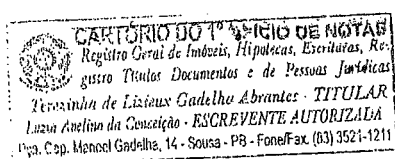

JJ 1º OFÍCIO DE NOTAS
J Cap. Manoel Gadelha, 14
J CX (83) 3521-1211 - Sousa - PB

AUTENTICO A PRESENTE CÓPIA
REPRODUÇÃO FIEL DO ORIGINAL
QUE ME FOI EXIBIDO. DOU FE.

25 FEV. 2010

Sousa
PB

[assinatura]

TERESINHA DE LAZIO GADELHA ABRANTES - 1052
LUIZ SOARES - SUBSTITUI

ATA DA ASSEMBLÉIA GERAL PARA REFORMA ESTATUTÁRIA E RATIFICAÇÕES DA ATA DA ASSEMBLÉIA GERAL DE FUNDAÇÃO DA ASSOCIAÇÃO COMUNITÁRIA DE RADIODIFUSÃO DE UMBURANA, GANGORRA E VERTENTE – REALIZADA EM 19 DE FEVEREIRO DE 2010.

323
08/2010

Aos dezanove dias do mês de fevereiro de dois mil e dez, nas dependências da Escola do Sítio da Comunidade Umburana, Município de Jericó, Estado da Paraíba, tendo início às quinze horas, a Associação Comunitária de Radiodifusão de Umburana, Gangorra e Vertente – **ASCORDUGVE** realizou mais uma Assembléia Geral de seus associados. A sessão foi declarada aberta pelo presidente Wireslan Ferreira de Araújo, desejando boas vindas aos presentes. Em seguida leu o Ofício 6118/2009/RADCOM/DOS/SSCE-MC, do Ministério das Comunicações, relatando divergências de redação entre o Estatuto e a Ata de Fundação da ASCORDUGVE, no qual exige, que a entidade faça Reforma Estatutária e refaça a Ata para se adequar as exigências da legislação da Radiodifusão Comunitária. E apresentou uma proposta de Reforma já redigida, para leitura, apreciação e debate, a qual foi aprovada por unanimidade, pois os participantes consideraram estar atendendo exigências das Leis pertinentes à radiodifusão comunitária. O presidente informou o andamento do Processo de pedido de concessão de Rádio Comunitária, postado no Ministério das Comunicações, dizendo que é um procedimento normal do Ministério, durante a tramitação do processo, interagir com a solicitante, nas questões que forem pendentes. Informou ainda, que a Associação de Radiodifusão Comunitária no Estado da Paraíba, ABRAÇO-PB, deu todas as orientações, firmando serem necessárias às exigências do Ministério. O novo Estatuto foi aplaudido. Em seguida, o presidente solicitou que a Secretária Vanelci Vieira da Silva fizesse a leitura da Ata de Fundação da ASCORDUGVE e abriu um diálogo para resgatar alguns pontos, os quais não estavam na Ata e outros eram citados com mais de uma nomenclatura, por isso, havia divergência entre a Ata e o Estatuto. Depois do resgate, uma equipe liderada pela Secretária Vanelci Vieira da Silva concluiu a Ata substituta, acrescentando a função de Segundo Secretário e seu respectivo titular, retirando a vaga de suplente na Diretoria, por entender que os titulares já possuem seus substitutos, que são o Vice e os Segundos. Consertando o termo Diretoria que, às vezes foi citado de Conselho Diretor, e por final definiu que os departamentos são criados e extintos quando necessário, e seus respectivos diretores são nomeados pela Diretoria, logo sua escolha não é eletiva, mas consenso da Diretoria. A nova redação foi lida e assinada, para ser registrada e encaminhada ao Ministério das Comunicações, juntamente com esta presente Ata e o Estatuto Reformado, além de outros documentos solicitados no mesmo Ofício. Prosseguindo, o presidente Wireslan Ferreira de Araújo falou de diversos compromissos da entidade, na expectativa de preparar a comunidade, principalmente técnica e financeira, para o projeto comunicacional da Rádio Comunitária, o qual envolve diversos outros desafios como: a difusão da cultural, a integração da sociedade, a motivação a descoberta dos valores culturais e artísticos das pessoas e, acima de tudo, a valorização da vida. Com todos os assuntos tratados, o presidente deu por encerrada a Assembléia de Reforma Estatutária, exatamente às dezessete horas e vinte e oito minutos, da qual, como secretária eu, Vanelci Vieira da Silva redigi a presente Ata, que segue assinada por todos, inclusive por mim. Jericó, Estado da Paraíba, e, dezanove de fevereiro de dois mil e dez.

Associação Comunitária de Radiodifusão de Umburana, Gangorra e Vertente - ASCORDUGVE
R. P. E. 0200 - 2010

Vanelci Vieira da Silva

CARTÓRIO DO 1º OFÍCIO DE NOTAS
R. P. E. 0200 - 2010
Fone: (83) 3521-1211 - Sousa - PB

AUTENTICO A PRESENTE CÓPIA
REPRODUÇÃO FIEL DO ORIGINAL
QUE ME FOI EXIBIDO. DOU FÉ.

25 FEV. 2010
Sousa
PB

- TEREZINHA DE LISIEUX GADELHA ABRANTES - TABELA
- MAURICIO ABRANTES SOARES - SUBSTITUTO
- VITOR GADELHA ABRANTES - SUBSTITUTO



324
MUR...
BR...

Declaração e nome de casado,

Francisca Luz de Sousa
Guarani da Silva Paixão

> JOSEME FERREIRA BENICIO

Jose Benicio Filho

Maria de Fatima de Sousa de Silva

Em nome de José Carlos de Sousa

Antônio Manoel de Sousa Filho

FRANCISCO JOE DE SOUZA

Francisca Dantas da Silva

Silvius Francisco de Souza

Francisco Simão DA SILVA.

SSSSSSSSSS

REGISTRO

Registro no Livro A-3, Folhas 143 sob n.º 899

Sousa 26 de fevereiro de 2010

Lucascel
Oficial do Registro

Raimundo Ferreira Barbosa
ADVOCADO OAB - PB. 6127
C.F.F. 036.487.604 - 20

CARTÓRIO DO 1º OFÍCIO DE NOTAS
Registro Geral de Imóveis, Hipotecas, Escrituras, Registro de Títulos, Documentos e de Pessoas Jurídicas
Terezinha de Lixieux Gadelha Abrantes - TITULAR
Luzia Avelino da Conceição - ESCRIVENTE AUTORIZADA
Pça. Cap. Manoel Gadelha, 14 - Sousa - PB - Fone/Fax: (83) 3521-1211

CARTÓRIO DO 1º OFÍCIO DE NOTAS
Pça. Cap. Manoel Gadelha, 14 - Sousa - PB
Fone/Fax: (83) 3521-1211
AUTENTICO A PRESENTE CÓPIA
REPRODUÇÃO FIEL DO ORIGINAL
QUE ME FOI EXIBIDO. DOU FÉ.
25 FEV. 2010
Sousa
PB
Lucascel
TEREZINHA DE LISIEUX GADELHA ABRANTES - TABELA
MAURICIO ABRANTES SOARES - SUBSTITUTO
MIGOR GADELHA ABRANTES - SUBSTITUTO

CONFERE COM O ORIGINAL

325

**ATA DA ASSEMBLÉIA GERAL DE FUNDAÇÃO DA ASSOCIAÇÃO
COMUNITÁRIA DE RADIODIFUSÃO DE UMBURANA, GANGORRA E
VERTENTE – REALIZADA EM 01 DE MAIO DE 2008.**

Ao primeiro dia de maio de dois mil e oito, às quatorze horas, no município de Jericó, neste Estado da Paraíba, reuniram-se em Assembléia Geral, moradores deste município, interessadas nas questões ligadas à ciência, esporte, tecnologia, arte, cultura, comunicação, informática, agricultura, comércio local, saúde, educação, especialmente no tocante a democratização em o acesso destes bens às camadas menos favorecidas da comunidade, com a finalidade de deliberar sobre a criação da Associação Comunitária de Radiodifusão de Umburana, Gangorra e Vertente, de aprovar o Estatuto Social da entidade, de eleger e dar posse aos membros da Diretoria e do Conselho Fiscal, tudo de acordo com o edital publicado e afixado em locais de fácil acesso ao público. Assumida a presidência dos trabalhos, o Sr. Carlos de Almeida Oliveira convidou a Sra. Vanelci Vieira da Silva para secretariar a reunião. A seguir, pelo Senhor. Presidente, foi proposta a constituição da Associação Comunitária de Radiodifusão de Umburana, Gangorra e Vertente. Usando da palavra o Sr. Presidente justificou a importância desta reunião para as comunidades de Umburana, Gangorra e Vertente e imediatamente colocou em discussão o nome da entidade proposto anteriormente. Diante de manifestações favoráveis, foi colocado em votação, o qual obteve aprovação unânime dos presentes. A seguir, o Senhor Presidente, pediu ao Secretário que lesse, na íntegra, o Estatuto pelo qual será regida a entidade. Depois de devidamente examinado, emendado e debatido, foi aprovado por unanimidade, o Estatuto que, para os devidos fins, será anexado a presente Ata. A seguir, o Presidente declarou aberto o processo de escolha, pelos presentes, dos nomes para os cargos da Diretoria (Presidente, Vice-Presidente, 1º e 2º. Secretários, 1º e 2º. Tesoureiros) e para o Conselho Fiscal, (Presidente, Secretário, Membro e um Suplente), para o decênio compreendido entre maio de 2008 a maio de 2018. Após amplo debate, foram votados os nomes e respectivos cargos da **Diretoria**, que apresentam um resultado unânime por parte dos presentes, ficando assim constituída e identificada: **Presidente:** Wireslan Ferreira de Araújo, brasileiro, solteiro, agricultor, identidade nº. 3.443.313-SSP/PB, CPF nº. 094.972.584-61, residente na Comunidade Umburana, CEP. 58830-000, Jericó-PB; **Vice-Presidente:** Francisco Luiz de Sousa, brasileiro, casado, agricultor, identidade nº. 1.907.510-SSP/PB, CPF nº. 020.077.584-74, residente na Comunidade Umburana CEP. 58830-000, Jericó-PB; **Primeira Secretária:** Vanelci Vieira da Silva, brasileira, solteira, agricultora, identidade nº. 2.988.590-SSP/OB, CPF nº. 067.437.624-23, residente na Comunidade Umburana CEP. 58830-000, Jericó-PB; **Segundo Secretário:** Lourandy da Silva Paixão, brasileiro, casado, agricultor, identidade nº. 1.913.307-SSP/PB, CPF nº. 019.194.294-41, residente na Comunidade Umburana, CEP. 58830-000, Jericó-PB; **Primeiro Tesoureiro:** Joseme Ferreira Benício, brasileiro, casado, agricultor, identidade nº. 1.774.021-SSP/PB, CPF nº. 928.352.444-68, residente na Comunidade Umburana, CEP. 58830-000, Jericó-PB; **Segundo Tesoureiro:** José Benício Filho, brasileiro, casado, agricultor, identidade nº. 1.499.952-SSP/PB, CPF nº. 449.155.004-20, residente na Comunidade Umburana, CEP. 58830-000, Jericó-PB. **O Conselho Fiscal** teve a seguinte composição: **Conselheira Presidente:** Maria de Fátima Sousa da Silva, brasileira, solteira, agricultora, identidade nº. 3.364.943-SSP/PB, CPF nº. 075.437.854-39, residente na Comunidade Umburana, CEP. 58830-000, Jericó-PB; **Conselheiro Secretário:** Antonio Manoel de Sousa Filho, brasileiro, solteiro, agricultor, identidade nº. 3.540.006-SSP/PB, CPF nº. 083.826.414-07, residente na Comunidade Umburana, CEP. 58830-000, Jericó-PB; **Conselheira Membro:** Silvanira

CARTÓRIO DO 1º OFÍCIO DE NOTAS
Praça Cap. Manoel Godinho, 14
Fone (83) 3521-1211 - Sousa - PB

AUTENTICO A PRESENTE CÓPIA
REPRODUÇÃO FIEL DO ORIGINAL
QUE ME FOI EXIBIDO. DOU FÉ.

25 FEV. 2010

Sousa
PB

TEREZINHA DE LISIEUX GADELHA ABRANTES - TABELA
MAURICIO ABRANTES SOARES - SUBSTITUTO
VITOR GADELHA ABRANTES - SUBSTITUTO

885
326
S.C.S.

Lindaíva de Sousa, brasileira, casada, agricultora, identidade nº. 1.478.507-SSP/PB, CPF nº. 910.494.904-87, residente na Comunidade Umburana, CEP. 58830-000, Jericó-PB; **Membra Suplente:** Francisca Dantas da Silva, brasileira, solteira, agricultora, identidade nº. 2.520.518-SSP/PB, CPF nº. 028.608.224-10, residente na Comunidade Umburana, CEP. 58830-000, Jericó-PB. O Presidente da sessão, Senhor Carlos de Almeida, prontamente deu posse aos membros eleitos da Diretoria e do Conselho Fiscal, sendo, a partir daquele momento, os trabalhos coordenados pelo Presidente eleito e empossado, Senhor Wireslan Ferreira de Araújo que, usando a palavra, juntamente com os demais empossados, dedicaram palavras de agradecimentos, pelo voto de confiança. Em seguida foi aberto um debate para a criação de alguns Departamentos e nomeação dos respectivos Diretores, que foram os seguintes: Departamento de Esporte, Cultura e Lazer: Francisco José de Sousa; Departamento de Operações e Comunicação Social: Luis Francisco da Silva e Departamento de Patrimônio: Francélio Benício da Silva. Foi também mencionado que, quando necessário, outros departamentos serão criados e seus diretores indicados pela Diretoria. O Presidente verificou que a pauta da Assembléia foi cumprida e alcançados seus objetivos, agradecendo aos presentes, deu por encerrada a Assembléia, da qual, eu, Vanelci Vieira da Silva, como Secretária do dia, e agora eleita e empossada lavrei a presente Ata, que segue assinada por todos os participantes desta Assembléia Geral de Fundação da ASCORDUGVE. Jericó, Estado da Paraíba, em um de maio de dois mil e oito.

Vanelci Vieira da Silva
Membro Suplente de Conselho
Francisco José de Sousa
Maurício da Silva Paisão
* JOSEME FERREIRA BENICIO
José Benício Filho
Mário de Fátima de Sousa da Silva
Antônio Manoel da Silva
FRANCISCA DANTAS DA SILVA
Luis Francisco da Silva
Francélio Benício da Silva

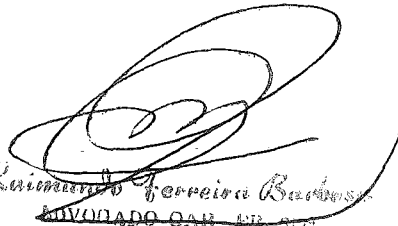

Wireslan Ferreira de Araújo
PRESIDENTE DA
C.P.F. 088. 087. 494 - 28

CARTÓRIO DO 1º OFÍCIO DE NOTAS
Praça Cap. Manoel Góes, 14 - Sousa - PB
Tel - Fax (83) 3521-1211 - 3521-1212

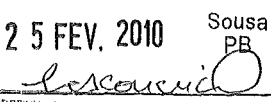
AUTENTICO A PRESENTE CÓPIA
REPRODUÇÃO FIEL DO ORIGINAL
QUE ME FOI EXIBIDO. DOU FÉ.

25 FEV. 2010
Sousa
PB

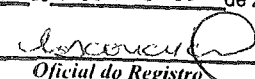
TEREZINHA DE LISIEUX GADELHA ABRANTES - TABELIA
MAURICIO ABRANTES SOARES - SUBSTITUTO
VITOR GADELHA ABRANTES - SUBSTITUTO

REGISTRO
Registro no Livro 10-3, Folhas 113 sob nº. 898
Sousa 26 de Fevereiro de 2010

Oficial do Registro

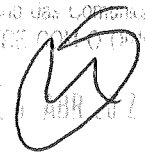
CARTÓRIO DO 1º OFÍCIO DE NOTAS
Registro Geral de Imóveis, Hipotecas, Escrituras, Registro de Títulos, Documentos e de Pessoas Jurídicas
Terezinha de Lixieux Gadelha Abrantes - TITULAR
Luzia Avelino da Conceição - ESCRIVENTE AUTORIZADA
Praça Cap. Manoel Góes, 14 - Sousa - PB - Fone/Fax: (83) 3521-1211





**ASCORDUGVE - ASSOCIAÇÃO COMUNITÁRIA DE RADIODIFUSÃO
DE UMBURANA, GANGORRA E VERTENTE**
Sítio Umburana, CEP. 58830-000 – Jericó-PB

DECLARAÇÃO

Declaro para os fins de direito que, a ASCORDUGVE – Associação Comunitária de Radiodifusão de Umburana, Gangorra e Vertente, não mantém vínculos que a subordine a qualquer outra entidade, mediante compromissos ou relações financeiras, religiosas, familiares, político-partidária ou comerciais, tendo sua soberania em nas Assembléias Gerais, cuja participação com poder de vez e voto está em seus associados.

Para veracidade do que declaro, firmo e assino o presente instrumento declaratório.

Wireslan Ferreira de Araujo

WIRESLAN FERREIRA DE ARAUJO

Presidente

CPF 094.972.584-61, Identidade nº. 3.443.313

Endereço: Sítio Umburana, Zona Rural, CEP. 58830-000 – Jericó-PB

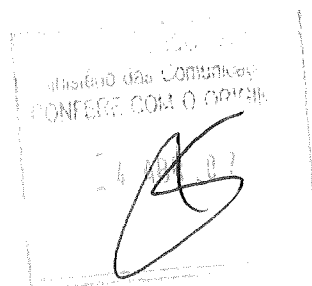



328
9
20

REPÚBLICA FEDERATIVA DO BRASIL
1º Cartório – Reg. Geral de Imóveis – Reg. de Títulos e Documentos - Tabelionato
Praça Capitão Manoel Gadelha, 14 – Sousa-PB
Tabelião – Terezinha de Lisieux Gadelha Abrantes
Substituto – Mauricio Abrantes Soares

CERTIDÃO

Luzia Avelina da Conceição, Escrevente Autorizada do Registro de Pessoas Jurídicas do Cartório do 1º Ofício, comarca de Sousa, Estado da Paraíba, na forma da Lei, etc.

Certifica, a requerimento verbal de pessoas interessadas, que revendo os livros de pessoas Jurídicas deste Cartório e a meu cargo, foram averbadas as mudanças do estatuto da Associação AS-CORDUGVE – ASSOCIAÇÃO COMUNITÁRIA DE RADIODIFUSÃO DE UMBURANA, GANGORRA E VERTENTE, às margens do Registro de nº 832, fls. 128, Livro A/3, em 26.02.2010. O referido é verdade. Dou fé. Sousa/PB, 26 de fevereiro de 2010. A Escrevente Autorizada do Registro: *Luzia Avelina da Conceição*

CARTÓRIO DO 1º OFÍCIO DE NOTAS
Praça Cap. Manoel Gadelha, 14
Sousa - PB
Fone/Fax (83) 3521-1211 - Sousa - PB

AUTENTICO A PRESENTE CÓPIA
REPRODUÇÃO FIEL DO ORIGINAL
QUE ME FOI EXIBIDO. DOU FÉ.

25 FEV. 2010

Sousa
PB

Mauricio

- TEREZINHA DE LISIEUX GADELHA ABRANTES - TABELIÃ
- MAURICIO ABRANTES SOARES - SUBSTITUTO
- VITOR GADELHA ABRANTES - SUBSTITUTO

CARTÓRIO DO 1º OFÍCIO DE NOTAS
Registro Geral de Imóveis, Hipotecas, Escrituras, Re-
gistro Títulos Documentos e de Pessoas Jurídicas
Terezinha de Lisieux Gadelha Abrantes - TITULAR
Luzia Avelina da Conceição - ESCRIVENTE AUTORIZADA
Praça Cap. Manoel Gadelha, 14 - Sousa - PB - Fone/Fax: (83) 3521-1211

RECEBIMOS AS COMUNICAÇÕES
CONFERE COM O ORIGINAL
2010

[Handwritten signature]

Para:

Mirna Lino dos Santos

Exatam. dos Mirni.

DL-R, Anexo-B 5/300

70044-900

Brasilia-DF

75240377-0



REGISTRADO URGENTE
REGISTERED PRIORITY

AR PESO | WEIGHT (kg) 1,01

R.R. 84670573 5 BR

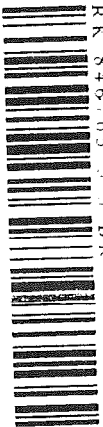

D.H.

JERICO 26 FEV 2010 PB

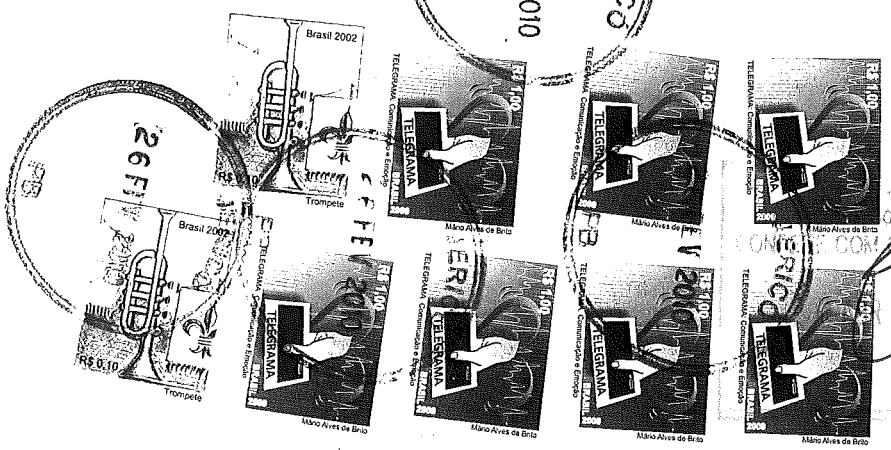

RECEBIMOS
R\$ 3,14
13/02/10
CASA DE CORREIOS

(ETIQUETA OU CARIMBO MP)

Rem.:
Assoe. Comunit. RádioEducação de
Umburama, Goyand e Vertentes
Sítio Vertentes Jureés - PB
58230-000



ANÁLISE DE ATENDIMENTO DE EXIGÊNCIAS

Referente Ofício nº 6448 /0 9/RADCOM/DOS/SSCE-MC de 25/11/2009

Processo nº 53000.021062/2008 Localidade: Jericó - PB

Entidade: Associação Comunitária de Radiodifusão de Umbuama, Ganpura e Retertes

(X) única entidade no local ou;
() com concorrentes: () arquivado(s), () em análise, () em exigência, () instruído

EXIGÊNCIAS TÉCNICAS:

- () Cumpridas integralmente – Processo instruído (1ª Fase)
() Cumpridas parcialmente, restando a apresentação da seguinte documentação abaixo descrita:
() Cumpridas integralmente – Processo instruído (2ª Fase) – ENTIDADE HABILITADA

Observações:

Brasília, ___/___/___

Analista responsável: _____

SIAPE: _____

EXIGÊNCIAS JURÍDICAS:

- () Cumpridas integralmente
(X) Cumpridas parcialmente, restando a apresentação da seguinte documentação:

Observações: Pendências:

* alterações estatutórias

* nova ata de eleição

* relação de associados

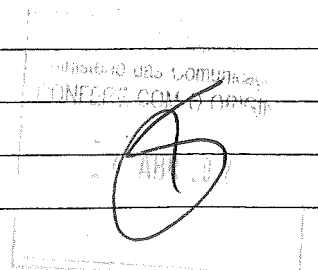

SEDE: Fls. 33 - _____

DENOMINAÇÃO FANTASIA: Fls. 30 - Educativa Fm

DENOMINAÇÃO:

CNPJ - Fls. 08

ESTATUTO SOCIAL - Fls. 316 - 322

ATA DE FUNDAÇÃO/CONSTITUIÇÃO - Fls. 9

ATA DE ALTERAÇÃO/DEFINIÇÃO DA DENOMINAÇÃO - Fls.

DIRETORIA: VÁLIDA ATÉ: ____/____/____ MANDATO: 5 ANOS - ART. ____

MEMBROS Fls. 325

Brasília, 18 / 03 / 2010

Analista responsável: _____

SIAPE:

331

MINISTÉRIO DAS COMUNICAÇÕES
SECRETARIA DE SERVIÇOS DE COMUNICAÇÃO ELETRÔNICA
DEPARTAMENTO DE OUTORGA DE SERVIÇOS
Esplanada dos Ministérios – Bloco “R” – 3º andar - anexo oeste - sala 300 – 70044-900 – Brasília/DF
Fone: (61) 3311-6177 – Fax: (61) 311-6617

Ofício nº 1227 /2010/RADCOM/DOS/SSCE-MC

Brasília, 18 de março de 2010.

Ao Senhor

Wireslan Ferreira de Araújo

Associação Comunitária de Radiodifusão de Umburana, Gangorra e Vertentes - ASCORDUGVE

Sítio Umburana, s/nº - Zona Rural

58830-000 Jericó-PB

Assunto: **Solicitação de Documentação**

Senhor Representante,

Tendo em vista a análise realizada no processo n.º 53000.021062/2008, na localidade de **Jericó-PB**, no qual essa Entidade requer autorização para execução do Serviço de Radiodifusão Comunitária e considerando a documentação já apresentada pela requerente, solicitamos a V. Sª que sejam enviados os seguintes documentos:

DOCUMENTAÇÃO JURÍDICA:

a) **cópia do Estatuto Social**, na íntegra, legível e modificado em respeito ao disposto nos subitens 7.2.1 e alíneas e 7.2.1.1 da Norma Complementar 01/2004, **constando as alterações estatutárias abaixo elencadas e devidamente averbadas junto ao registro inicial do Estatuto Social, no Livro “A” do Registro de Pessoas Jurídicas ou microfilmado em Pessoas Jurídicas:**

1 - inclusão de dispositivo, em substituição ao disposto no art. 17, § 1º do Estatuto Social, que indique: o tempo de mandato dos membros que compõem a diretoria, tendo em vista que o tempo máximo permitido é de **5 anos**. A entidade deverá promover a alteração sob pena de comprometer seu caráter comunitário.

b) cópia da **Ata de eleição dos atuais dirigentes da Entidade devidamente registrada, constando todos os cargos elencados no art. 17 do Estatuto Social**, tendo em vista que a nova ata enviada pela entidade é a mesma enviada anteriormente (as duas estão datadas de 01/05/2008), e esta possui cargos não mencionados no Estatuto, como por exemplo, Departamento de Esporte, Cultura e Lazer, e havendo **alterações na composição do Quadro Diretivo, que os novos membros encaminhem as declarações e documentos referentes ao subitem 7.1, alíneas “e” e “i” da Norma Complementar nº 01/2004;**

JR - DOS/SSCE-MC

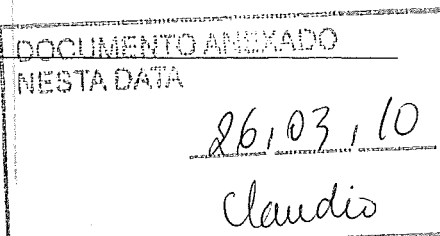
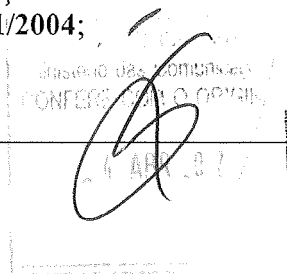

332

c) prova de que seus diretores são brasileiros natos ou naturalizados há mais de dez anos e maiores de dezoito anos ou emancipados (cópia do RG ou Certidão de Casamento e CPF), de acordo com ao subitem 7.1, alínea "e" da Norma Complementar nº 01/2004;

d) declaração, assinada por todos os diretores, comprometendo-se ao fiel cumprimento das normas estabelecidas para o Serviço, de acordo com ao subitem 7.1, alínea "i" da Norma Complementar nº 01/2004;

e) declaração, assinada pelo representante legal, de que todos os seus dirigentes residem na área da comunidade a ser atendida pela estação ou na área urbana da localidade, conforme o caso, de acordo com ao subitem 7.1, alínea "h" da Norma Complementar nº 01/2004;

f) declaração, assinada pelo representante legal, de que a entidade não é executante de qualquer modalidade de serviço de radiodifusão, inclusive comunitária, ou de qualquer serviço de distribuição de sinais de televisão mediante assinatura, a entidade não tem como integrante de seu quadro diretivo ou de associados, pessoas que, nessas condições, participem de outra entidade detentora de outorga para execução de qualquer dos serviços mencionados; de acordo com o disposto no subitem 7.1, alínea "j" da Norma Complementar 01/2004;

Obs: Os documentos solicitados nos itens "c", "d", "e" e "f" só deverão ser reenviados caso haja mudança no quadro diretivo da entidade.

g) **relação contendo o nome de todos os associados** pessoas naturais, com o número do CPF, número do documento de identidade e órgão expedidor e endereço de residência ou domicílio, bem como de todos os associados pessoas jurídicas, com o número do CNPJ, número de registro no órgão competente e endereço da sede, conforme disposto no subitem 7.1, alínea "d" da Norma Complementar 01/2004; A entidade enviou relação dos dirigentes da entidade.

Será facultado a essa entidade, **no prazo de 30 (trinta) dias contados do recebimento deste ofício que está sendo acompanhado de AR Postal (Aviso de recebimento)**, apresentar os itens solicitados sob pena de arquivamento do processo.

Outrossim, informamos que o referido prazo poderá ser prorrogado, por uma única vez, por igual período, desde que a requerente apresente, no prazo para cumprimento das exigências, uma solicitação formal neste sentido e ainda, toda a **documentação enviada deverá ser apresentada no original ou em cópia autenticada**, conforme determinação disposta no subitem 7.3 da Norma Complementar 01/2004.

Atenciosamente,

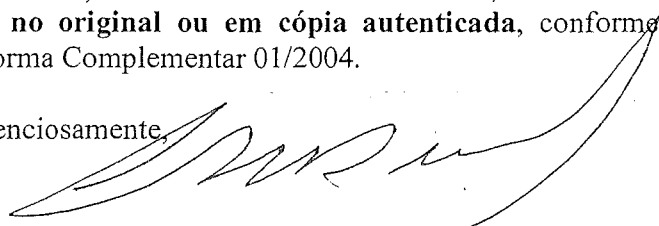

CARLOS ALBERTO FREIRE RESENDE
Diretor do Departamento de Outorga de Serviços

Comissão das Comunicações
CONF. SEC. COM. O. OP. 111
PART. 111

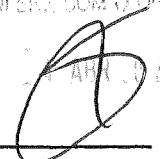

28. EXIG.

02

Solicitação

Solicitação para Prorrogação de Prazo

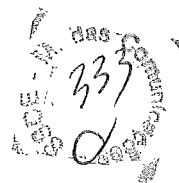

Ao Senhor Diretor de Outorga de Serviços,

Assunto: Documentação em resposta ao ofício nº 1227/2010

Processo nº 53000.021062/2008

Data de Recebimento: 08 de Abril de 2010

Local: Sítio Umburana, Jericó-PB

MINISTÉRIO DAS COMUNICAÇÕES
BRÁSILIA - DF

53000 024006/2010-19

SEAPASCE

Em atenção ao ofício acima indicado e relativo a solicitação de documentação para sanear pendências constadas no requerimento de autorização para execução do Serviço de Radiodifusão Comunitária, em nome da Associação Comunitária de Radiodifusão de Umburana, Gangorra e Vertentes – ASCORDUGVE, solicito a vossa senhoria prazo de 60 (Sessenta) dias, vez que será necessário mais tempo para cumprir todas as exigências.

Sítio Umburana, Zona Rural, Jericó-PB, de 04 de Maio de 2010.

Wireslan Ferreira de Araújo
Representante da entidade

Wireslan Ferreira de Araújo

CPF:094.972.584-61

Sítio Umburana, na cidade de Jericó, Estado da Paraíba.

CEP: 58830-000.

Telefone para contato: 83 99164663

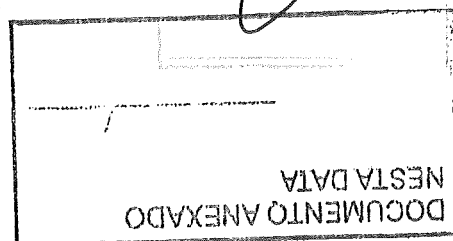
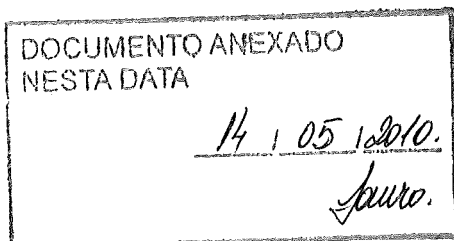
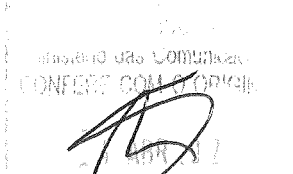

Seiva



D.H.

Para:
Ministério Comunicações / Explanadas Ministérios
PT-R Anexo B Sala 700
70044-800 Brasília - DF

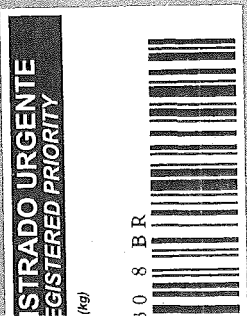

Rem:

Assoe. Comunit. Radiovisión

Sitio ~~XXXXXXXXXX~~ UMBURANA

58830-000 Feriés - PB

FORMA DE PAGO

PREENCHER COM LETRA DE FORMA

AR

Nº _____ OU RAZÃO SOCIAL DO _____	of nº 1227 /2010/RADCOM/DOS/SSCE-MC Processo nº: 53000.021062/2008 Wireslan Ferreira de Araújo Ass. Com. De Rad. de Umburana, Gangorra e Vertentes- Ascordugve Sítio Umburana, s/nº - Zona Rural 58830-000-Jericó/PB
ENDEREÇO / ADRESSE _____ _____	_____ _____
CEP / CODE POSTAL _____	_____ _____

dos Co.
 3
 1
 2
 3
 4
 5
 6
 7
 8
 9
 0

DECLARAÇÃO DE CONTEÚDO (SUJEITO À VERIFICAÇÃO) / DISCRIMINACION _____ _____	NATUREZA DO ENVIO / NATURE DE L'ENVOI <input type="checkbox"/> PRIORITÁRIA / PRIORITAIRE <input type="checkbox"/> EMS <input type="checkbox"/> SEGURADO / VALEUR DÉCLARÉ
---	---

ASSINATURA DO RECEBEDOR / SIGNATURE DU RÉCEPTEUR <i>Wireslan Ferreira de Araújo</i>	DATA DE RECEBIMENTO / DATE DE LIVRACION 08/04/2010	CARIMBO DE ENTREGA / UNIDADE DE DESTINO BUREAU DE DESTINATION JERICÓ
NOME LEGÍVEL DO RECEBEDOR / NOM LISIBLE DU RÉCEPTEUR FCO BENICIO SEGUNDO		
Nº DOCUMENTO DE IDENTIFICAÇÃO DO RECEBEDOR / ÓRGÃO EXPEDIDOR RL 1.069/26	RUBRICA E MAT. DO EMPREGADO / SIGNATURE DE L'AGENT <i>Wireslan Ferreira de Araújo</i> Mat. 8.478.831-3 CPF CA / JERICÓ/PB	08 ABR 2010 PB
ENDEREÇO PARA DEVOLUÇÃO NO VERSO / ADRESSE DE RETOUR DANS LE VERSO _____		

75240203-0

FC0463 / 16

114 x 186 mm

Atestado de entrega
 CONFIRME COM O ORIGINAL
 08 ABR 2010



AVISO DE RECEBIMENTO

AR

AVIS CN07

RJ 17371789 4 BR

(CÓDIGO DE BARRAS OU Nº DE REGISTRO DO OBJETO)

DATA DE POSTAGEM / DATE OF POSTAGE

TENTATIVAS DE ENTREGA / TENTATIVES DE LIVRAISON

UNIDADE DE POSTAGEM / BUREAU DE DESTINATION
AGÊNCIA MINICOM

/ /	/ /	/ /
:	h	:
:	h	:
:	h	:

PREENCHER COM LETRA DE FORMA

NOME OU RAZÃO SOCIAL DO REMETENTE / NOM OU RAISON SOCIALE DE L'EXPÉDITEUR

ENDERECO PARA DEVOLUÇÃO / RETOUR

ENDERECO PARA DEVOLUÇÃO / ADDRESS

CIDADE / LOCALITE

Serviço Público Federal
 MINISTÉRIO DAS COMUNICAÇÕES
 Secretaria de Serviços de Comunicação Eletrônica
 Departamento de Outorga de Serviços
 Esplanada dos Ministérios, Bloco R, Anexo-B Sala 300-0
 0044-900 - Brasília-DF

BRASIL

--	--	--	--	--	--	--	--

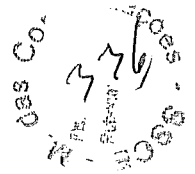

ANÁLISE DE ATENDIMENTO DE EXIGÊNCIAS

Referente Ofício nº 1227 /0 10/RADCOM/DOS/SSCE-MC de 18/03/2010

Processo nº 53000.024062/2008 Localidade: Jericó - PB

Entidade: Associação Comunitária de Radiodifusão de Umburana, Ganopua e Vertentes

única entidade no local ou;
 com concorrentes: arquivado(s), em análise, em exigência, instruído

EXIGÊNCIAS TÉCNICAS:

- Cumpridas integralmente – Processo instruído (1ª Fase) .
 Cumpridas parcialmente, restando a apresentação da seguinte documentação abaixo descrita:
 Cumpridas integralmente – Processo instruído (2ª Fase) – ENTIDADE HABILITADA

Observações:

Brasília, ___/___/___

Analista responsável: _____

SIAPE: _____

EXIGÊNCIAS JURÍDICAS:

- Cumpridas integralmente
 Cumpridas parcialmente, restando a apresentação da seguinte documentação:

Observações:

Foi enviado um ofício de informação sobre prorrogação de prazo, tendo em vista que a entidade solicitou um prazo de 60 dias.

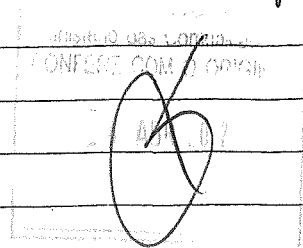

SEDE: FLS. 33 - Comunidade Umburana, Zona Rural

DENOMINAÇÃO FANTASIA: FLS. 50 - Educativa Km

DENOMINAÇÃO:

CNPJ - FLS. 08

ESTATUTO SOCIAL - FLS. 316 - 322

ATA DE FUNDAÇÃO/CONSTITUIÇÃO - FLS. 09

ATA DE ALTERAÇÃO/DEFINIÇÃO DA DENOMINAÇÃO - FLS.

DIRETORIA: VÁLIDA ATÉ: ___/___/___ MANDATO: ___ ANOS - ART. ___

MEMBROS FLS. 325

Obs: Foi solicitada a verificação do tempo de mandato da diretoria, disposto no art. 17, §1º do Estatuto, tendo em vista que o tempo máximo permitido é de 5 anos.

O mandato disposto no referido artigo é de 120 meses.

Brasília, 19/05/2010

Analista responsável:

SIAPÉ:

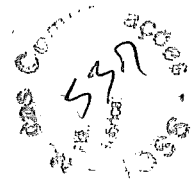

MINISTÉRIO DAS COMUNICAÇÕES
SECRETARIA DE SERVIÇOS DE COMUNICAÇÃO ELETRÔNICA
DEPARTAMENTO DE OUTORGA DE SERVIÇOS

Esplanada dos Ministérios - Bloco "R" - 3º andar - anexo oeste - sala 300 - 70044-900 - Brasília/DF
Fone: (61) 3311-6177 - Fax: (61) 311-6617

Ofício nº 212 /2010/RADCOM/DOS/SSCE-MC

Brasília, 17 de maio de 2010.

Ao Senhor

Wireslan Ferreira de Araújo

Associação Comunitária de Radiodifusão de Umurana, Gangorra e Vertentes - ASCORDUGVE
Sítio Umurana, s/n - Zona Rural
58.830-000 Jericó/PB

Assunto: **Informação sobre prorrogação de prazo**

Senhor Representante,

Informamos que de acordo com o subitem 9.3, alínea "b" da Norma Complementar 1/2004 a entidade tem um prazo de **30 (trinta) dias contados do recebimento do ofício para** apresentar os itens solicitados, sob pena de arquivamento do processo, tendo em vista que o referido prazo poderá ser prorrogado por uma única vez, por igual período, desde que a requerente apresente, no prazo para cumprimento das exigências, uma solicitação formal neste sentido e ainda, toda a **documentação enviada deverá ser apresentada no original ou em cópia autenticada**, conforme determinação disposta no subitem 7.3 da Norma Complementar 01/2004.

Atenciosamente,

CARLOS ALBERTO FREIRE RESENDE
Diretor do Departamento de Outorga de Serviços

DOCUMENTO RECEBIDO
NESTA DATA
18 05 10
Claudio

MINISTÉRIO DAS COMUNICAÇÕES
SECRETARIA DE SERVIÇOS DE COMUNICAÇÃO ELETRÔNICA
DEPARTAMENTO DE OUTORGA DE SERVIÇOS
14 ABR 2010

28-EXTG.

02
438
SECRETARIA DE
COMUNICAÇÕES
E INFORMATICA

Solicitação

Solicitação para Prorrogação de Prazo

Ao Senhor Diretor de Outorga de Serviços,

Assunto: Documentação em resposta ao ofício nº 1227/2010

Processo nº 53000.021062/2008

Data de Recebimento: 08 de Abril de 2010

Local: Sítio Umburana, Jericó-PB

MINISTÉRIO DAS COMUNICAÇÕES
BRASÍLIA - DF

53000 024646/2010-29

SEAP/AGCE

17/05/2010-08:40

Em atenção ao ofício acima indicado e relativo à solicitação de documentação para sanear pendências constadas no requerimento de autorização para execução do Serviço de Radiodifusão Comunitária, em nome da Associação Comunitária de Radiodifusão de Umburana, Gangorra e Vertentes – ASCORDUGVE, solicito a vossa senhoria prazo de 60 (Sessenta) dias, vez que será necessário mais tempo para cumprir todas as exigências.

Sítio Umburana, Zona Rural, Jericó-PB, de 04 de Maio de 2010.

Wireslan Ferreira de Araújo
Representante da entidade

Wireslan Ferreira de Araújo

CPF:094.972.584-61

Sítio Umburana, na cidade de Jericó, Estado da Paraíba.

CEP: 58830-000.

Telefone para contato: 83 99164663

MINISTÉRIO DAS COMUNICAÇÕES
CONFERE COM O ORIGINAL
24 APR 10

DOCUMENTO ANEXADO
19.05.2010.
Suano.

Suano

P1 MINISTÉRIO DAS COMUNICAÇÕES

EXPLANADA DOS MINISTÉRIOS, BL-R, ANEXO B, S/300.

BRÁSILIA / DF

70044-900

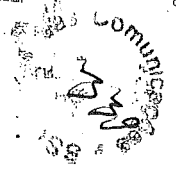
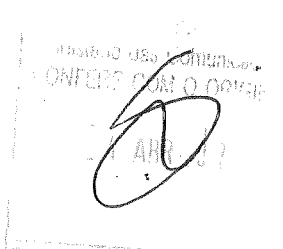

(ETIQUETA OU GARIMBO MP)

REMETENTE: ASSOCIAÇÃO COMUNITÁRIA RADIODIFUSÃO DE UMBURANA, GARGORA E VERTEDES

SÍTIO VERTEDES

JERICÓ/PB

58830-000

21062/08 EXIG 28

JERICÓ - PB.

34

ATA DA ASSEMBLÉIA GERAL EXTRAORDINÁRIA DA ASSOCIAÇÃO COMUNITÁRIA DE RADIODIFUSÃO DE UMBURANA, GANGORRA E VERTENTE - ASCORDUGVE.

No primeiro dia de maio de dois mil e dez, tendo início às quinze horas, foi realizada uma Assembléia Geral Extraordinária da Associação Comunitária de Radiodifusão de Umburana, Gangorra e Vertente - ASCORDUGVE. A Sessão teve lugar na comunidade de Umburana, cuja pauta foi apreciar, discutir e aprovar cumprimentos de pendências junto ao Ministério das Comunicações, com vistas ao Pedido de Concessão de Rádio Comunitária. O presidente Wireslan Ferreira de Araújo deu por aberta a Assembléia agradecendo a presença dos participantes e falando da importância deste evento rumo à rádio comunitária e solicitou da Primeira Secretária, Vanelci Vieira da Silva a leitura do Ofício 1227/2010RADCOM/DOS/SSCE-MC. Depois de lido e apreciado, foram esclarecidos pontos enumerados no mencionado Ofício, as exigências do Ministério das Comunicações: 1ª - Por determinação da legislação o mandato da Diretoria e do Conselho Fiscal não pode ultrapassar cinco anos, um quinquênio, ou sessenta meses. O presidente da Sessão submeteu a aprovação da redução do mandato de dez anos e foi aprovado para cinco anos, inclusive com o aceite dos detentores dos referidos cargos, cuja alteração no Estatuto art. 17 parágrafo primeiro, leia-se: um quinquênio - 60 meses e no art. 28, leia-se: a cada 05 anos; 2ª - Conforme o mesmo Ofício 1227/2010/MC menciona em observação: os documentos solicitados nos itens "c", "d", "e" e "f" só deverão ser reenviados caso haja mudanças no quadro diretivo da ASCORDUGVE. A Assembléia aprova a continuação dos mesmos membros em seus mesmos cargos, cujos mandatos se iniciaram em um de maio de dois mil e oito; 3ª - A Assembléia também reconhece e determina que a Diretoria encaminhe ao Ministério das comunicações, a relação nominal completa dos associados pessoas físicas e jurídicas, acompanhada dos documentos solicitados no referido Ofício; 4ª - No que se refere a alínea b do item 1 do Ofício 1227/2010/MC, a Assembléia reenvia a Ata de eleição e posse da atual Diretoria e esclarece: A Ata está em data de um de maio de dois mil e oito porque em ofício anterior o Ministério solicitou que a Ata já enviada fosse refeita. Logo a entidade entendeu que não seria uma nova ata, mas seu cancelamento dando lugar para uma nova redação, equiparando os cargos da Diretoria e do Conselho Fiscal ao art. 17 do presente Estatuto, que são: Presidente, Vice-Presidente, Primeiro e Segundo Secretários, Primeiro e Segundo Tesoureiro. Esclarece ainda, que os diretores de departamentos não são membros da Diretoria da entidade, conforme descreve o art. 5º do mesmo Estatuto. Com todos os pontos tratados, a Assembléia destaca a importância da atenção às exigências do Ministério das Comunicações e declara sua disposição na continuada relação com o mencionado e importante órgão público, responsável pela comunicação no Brasil. O presidente Wireslan deu por encerrada a Assembléia exatamente às dezessete horas e onze minutos, da qual, eu, Vanelci Vieira da Silva lavrei a presente ata que segue assinada por todos os participantes. Jericó, Estado da Paraíba, em um de maio de dois mil e dez..

Handwritten initials and numbers: 340, 2

COMUNICAÇÕES
COM O ORIGINAL

Handwritten signature

Raimundo Ferreira Barbosa
ADVOGADO OAB - PB. 6121
C. P. F. 058. 497. 004. 20

MINISTÉRIO DAS COMUNICAÇÕES
BRASÍLIA - DF

53000 028986/2010-29

SEPARAR

05/06/2010-09:03

Handwritten signature

CARTÓRIO DO 1º OFÍCIO DE NOTAS
Praça Cap. Manoel Gadelha, 14
Jericó - PB - Fax (83) 3521-1211 - Sousa - PB

AUTENTICO A PRESENTE CÓPIA
REPRODUÇÃO FIEL DO ORIGINAL
QUE ME FOI EXIBIDO. DC, FE.

28 MAIO 2010 Sousa PB

h. souza

TEREZINHA DE LISIEUX GADELHA ABRANTES - TABELIÃ
MAURICIO ABRANTES SOARES - SUBSTITUTO
VITOR GADELHA ABRANTES - SUBSTITUTO

Vanezi vicina da silva

07/10

Miriam Ferreira de Sousa

Francisca dos Anjos

Laurandj da silva Paixão

JOSEME F. BENICIO

Jose Benicio F.P.R.

maria de fatima de souza silva

Silviana lindalva de souza

Antonio Manoel de souza Filho

Francisca dos Anjos de Sousa

Francisca Dantas da silva

Sueli Francisco da silva

Franalio Benicio DA silva.

Rita de Cassia Oliveira da silva.

Raimundo de Jesus Barreto

Yoliana Pinz de Lima

Francisca Pereira de Lima

Marcia dos Santos da silva

Pedro Ferreira Barbosa

Reni Ferreira de Oliveira

Rita Maria de souza

Acidora Maria da Silva

Alonze Benicio da silva

Luziana Mesquita Pinz BARBOSA

Daniama Maria de Sousa

maria Luiza Vieira da silva

CARTÓRIO DO 1º OFÍCIO DE NOTAS
Praça Cap. Manoel Gadelha, 14
Fax (83) 3521-1211 - Sousa - PB

AUTENTICO A PRESENTE CÓPIA
REPRODUÇÃO FIEL DO ORIGINAL
QUE ME FOI EXIBIDO. DCJ FÉ.

28 MAIO 2010

Sousa
PB

Francisca

TEREZINHA DE JESUS GADIELHA ABRANTES - TABELIA
MARCIA GABRIEL DOS SANTOS - SUBSTITUTO
VILHELA GADIELHA ABRANTES - SUBSTITUTO

Raimundo Ferreira Barbosa
ADVOGADO OAB - PB. 6121
C. P. F. 058. 437. 664 - 20

341
2

REGISTRO

Registro no Livro 113, Folhas 151 sob n.º 927

Sousa 28 de maio de 2010

Macoucia

Oficial do Registro

SECRETARIA DE ESTADO DE JUSTIÇA
REGISTRO DE IMÓVEIS, HIPÓTECAS, RENTIMOS, REGISTRO DE VEÍCULOS, DOCUMENTOS E DE PESSOAS INTERESSADAS
T. Lúcia de Lencastre Gadelha Abranches - TITULAR
Luzia Lúcia de Lencastre Gadelha Abranches - SUBSTITUTO
Praça Manoel Gadelha, 14 - 5.º andar - 53010-000 - Recife - PE

CARTÓRIO DO 1.º OFÍCIO DE NOTAS
Praça Cap. Manoel Gadelha, 14
5.º andar - 53010-000 - Recife - PE
Tel - Fax (85) 3521-1211 - Sousa - PB

AUTENTICO A PRESENTE CÓPIA
REPRODUÇÃO FIEL DO ORIGINAL
QUE ME FOI EXIBIDO. DCS FE.

28 MAIO 2010 Sousa
PB

Macoucia

TEREZINHA DE LISIEUX GADELHA ABRANTES - TABELA
MAURICIO ABRANTES SOARES - SUBSTITUTO
VITOR GADELHA ABRANTES - SUBSTITUTO

S

SECRETARIA DE ESTADO DE JUSTIÇA
REGISTRO DE IMÓVEIS, HIPÓTECAS, RENTIMOS, REGISTRO DE VEÍCULOS, DOCUMENTOS E DE PESSOAS INTERESSADAS
T. Lúcia de Lencastre Gadelha Abranches - TITULAR
Luzia Lúcia de Lencastre Gadelha Abranches - SUBSTITUTO
Praça Manoel Gadelha, 14 - 5.º andar - 53010-000 - Recife - PE

CONFECT COM O ORIGINAL

7 ABR 2010

342
a

**ASCORDUGVE - ASSOCIAÇÃO COMUNITÁRIA DE RADIODIFUSÃO
DE UMBURANA, GANGORRA E VERTENTE**

ESTATUTO SOCIAL

Capítulo I - DA DENOMINAÇÃO, SEDE E FINS

Art. 1º - A Associação Comunitária de Radiodifusão de Umburana, Gangorra e Vertente, também designada pela sigla **ASCORDUGVE**, constituída em 01 de maio de 2008 é uma pessoa jurídica de direito privado, sem fins lucrativos, e duração por tempo indeterminado, com sede no Sítio Umburana s/n, CEP. 58830-000, Zona Rural, município de Jericó e foro também em Jericó, Estado da Paraíba.

Parágrafo Único - O presente Estatuto foi Reformado em Assembléia Geral, ocorrida 19 de fevereiro de 2010 e, substitui o Estatuto anterior, por exigências de adequação para execução do Serviço de Radiodifusão Comunitária do Ministério das Comunicações.

Art. 2º - A **ASCORDUGVE** tem por finalidade desenvolver a comunidade nos aspectos sociais, econômicos, culturais, cidadãos e comunicacional através da execução dos serviços da radiodifusão comunitária e das ações que seguem:

I - Executar o Serviço de Radiodifusão Comunitária, dando prioridade à programação educativa, cultural e artística, objetivando a integração da comunidade;

II - Promoção da cultura, esporte, lazer, defesa e preservação do patrimônio histórico e artístico, através de serviços específicos e campanhas de educação cultural e ambiental;

III - Promoção gratuita da saúde e da educação, considerando a forma complementar de participação;

IV - Promoção de a segurança alimentar e nutricional, usando programas de governo e execução direta de projetos de aproveitamento dos alimentos, educação alimentar e hortas comunitárias;

V - Na defesa do meio ambiente executará projetos educativos de preservação do meio ambiente, realizando inclusive projetos de arborização de ruas, avenidas, praças e reflorestamento de áreas degradadas, contribuindo para o bem-estar social e ambiental;

VI - Promoção do voluntariado a todas as ações, sendo âncora e/ou parceira no combate aos diversos problemas que afligem a sociedade;

VII - Promoção da cidadania através de programas educativos, assistência jurídica, respeito aos direitos estabelecidos e construção de novos direitos, busca da paz, da ética, da qualidade de vida e de outros valores universais;

VIII - Promoção experimental não lucrativo, de modelos alternativos de produção, comércio, emprego e renda;

IX - Estudos e pesquisas para uso e divulgação de informações de conhecimentos que tratem das atividades supracitadas;

X - Promoção do desenvolvimento econômico e social, de forma sustentável, para combater a pobreza, inclusive, capacitando mão de obra e profissionalizando pessoas;

XI - Promoção da integração dos moradores da área de abrangência da emissora;

XII - Experimentação não lucrativa de novos modelos sócios econômicos e de sistemas alternativos de produção, comércio e crédito.

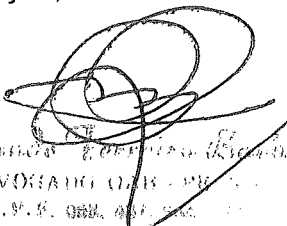
Advogado OAB - PB
C. P. G. OAB, 001.000.000

AUTENTICO A PRESENTE CÓPIA
REPRODUÇÃO FIEL DO ORIGINAL
QUE ME FOI EXIBIDO. DOU FÉ.

31 MAIO 2010 Sousa
PB

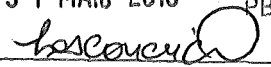
TEREZINHA DE LISIEUX GADELHA ABRANTES - TABELIA
MAURICIO ABRANTES SOARES - SUBSTITUTO
VITOR GADELHA ABRANTES - SUBSTITUTO

CARTÓRIO DO 1º OFÍCIO DE NOTAS
Praça Cap. Manoel Godeilha, 14
Cidade de Jericó - PB
Fone: (83) 3521-1211 - Sousa - PB

343

370

Parágrafo Primeiro – Para atender os requisitos previstos na Lei 9.612/98 e da Norma Complementar nº. 1/2004 e demais legislação pertinente à radiodifusão comunitária, a **ASCORDUGVE** constituirá o Conselho Comunitário de Comunicação da Rádio Comunitária, em Assembléia Geral das entidades existentes na área de abrangência da emissora, que terá no mínimo cinco membros, os quais elaborarão um regimento interno para regular o funcionamento interno da rádio e determinar as funções do Diretor de Operações, na execução dos serviços de radiodifusão comunitária, incluindo as seguintes:

- a) implementar e supervisionar todos os aspectos concernentes à execução do serviço de radiodifusão comunitária, sobre seus aspectos legais, técnicos e qualitativos;
- b) gerir e captar os recursos advindos de patrocínios sob forma de apoio cultural e outras formas de arrecadação;
- c) supervisionar e ter sob sua guarda todo o patrimônio considerado no âmbito das operações relativas ao serviço de radiodifusão comunitária;
- d) promover a integração da comunidade com os serviços de comunicação comunitária prestados;
- e) garantir a todas as pessoas o acesso aos serviços prestados pela emissora comunitária;

Parágrafo Segundo - A **ASCORDUGVE** não distribui entre os seus associados, conselheiros, diretores, empregados ou doadores eventuais excedentes operacionais, brutos ou líquidos, dividendos, bonificações, participações ou parcelas do seu patrimônio, auferidos mediante o exercício de suas atividades, e os aplica integralmente na consecução do seu objetivo social.

Art. 3º - No desenvolvimento de suas atividades, a **ASCORDUGVE** observará os princípios da legalidade, impessoalidade, moralidade, publicidade, economicidade e da eficiência e não fará qualquer discriminação de raça, cor, gênero, religião, ideologia política e outras.

Parágrafo Único – Para cumprir seu propósito a **ASCORDUGVE** entidade atuará por meio da execução direta de projetos, programas e planos de ações, da doação de recursos físicos, humanos e financeiros, ou prestação de serviços intermediários de apoio a outras organizações sem fins lucrativos e a órgãos do setor público que atuam em áreas afins.

Art. 4º - A **ASCORDUGVE** disciplinará seu funcionamento por meio de Ordens Normativas, emitidas pela Assembléia Geral, e Ordens Executivas, emitidas pela Diretoria.

Art. 5º - A fim de cumprir com as finalidades da **ASCORDUGVE**, sua Diretoria criará e organizará departamentos específicos de prestação de serviços, quantos forem necessários, os quais se regerão pelas disposições estatutárias e terão seus diretores nomeados pela própria Diretoria, entre seus associados.

Capítulo II - DOS ASSOCIADOS

Art. 6º - A **ASCORDUGVE** é constituída por número ilimitado de pessoas associadas, com idade a partir de 18 anos completos, brasileiras natas ou naturalizadas há mais de 10 anos, residentes na área de abrangência da emissora distribuídas nas seguintes categorias:

Revisão: ...
 ASSOCIADO OAB-PB 6.2
 N.º P. 086. 001. 000. 00

ARTÓRIO DO 1º OFÍCIO DE NOTAS
 Píaco, Cap. Manoel Godinho, 14
 P-Fax: (83) 3521-1211 - Sousa-PB

AUTENTICO A PRESENTE CÓPIA
 REPRODUÇÃO FIEL DO ORIGINAL
 QUE ME FOI EXIBIDO. DOU FÉ.

31 MAIO 2010 Sousa
 PB

hscouca

TEREZINHA DE LISIEUX GADELHA ABRANTES - TABELÁ
 MABRÍCIO ABRANTES SOARES - SUBSTITUTO

344

Categoria Fundadora: constituída pelas pessoas presentes na Assembléa Geral de fundação da **ASCORDUGVE** e que assinaram a Ata;

Categoria Efetiva: composta pelas pessoas que se filiaram a **ASCORDUGVE**, depois de sua fundação e preencheram ficha cadastral;

Categoria Benfeitora: Formada pelas pessoas físicas e jurídicas sem fins lucrativos, existentes na localidade de abrangência da emissora, cuja prioridade da filiação é a contribuição de recursos materiais, humanos, profissionais e financeiros, para a execução das atividades da **ASCORDUGVE**.

Parágrafo Único - A admissão de associados é atribuição da Diretoria e a exclusão de associados é atribuição da Assembléa Geral.

Art. 7º - São direitos de todos os associados quites com suas obrigações sociais:

- I - votar e ser votado para os cargos eletivos da Diretoria e do Conselho Fiscal;
- II - tomar parte nas Assembléas Gerais;
- III - sugerir e participar das ações da entidade.

Art. 8º - São deveres dos associados:

- I - cumprir as disposições estatutárias e regimentais;
- II - acatar as decisões da Diretoria;
- III - acatar e cumprir as decisões da Assembléa Geral.

Art. 9º - Os dirigentes e os associados, não respondem, nem mesmo subsidiariamente, pelos encargos contraídos pela **ASCORDUGVE**.

Capítulo III - DA ADMINISTRAÇÃO

Art. 10 - A **ASCORDUGVE** será administrada por:

- I - Assembléa Geral;
- II - Diretoria;
- III - Conselho Fiscal.

Parágrafo Único - Instituição não remunera, sob qualquer forma, os cargos de sua Diretoria e do Conselho Fiscal, cujas atuações são inteiramente gratuitas.

Art. 11 - A Assembléa Geral, órgão soberano da **ASCORDUGVE**, se constituirá dos associados em pleno gozo de seus direitos estatutários.

Art. 12 - Compete à Assembléa Geral:

- I - eleger e destituir a Diretoria e o Conselho Fiscal;
- II - decidir sobre reformas do Estatuto, na forma do art. 35;
- III - decidir sobre a extinção da entidade, nos termos do artigo 34;
- IV - decidir sobre a conveniência de alienar, transigir, hipotecar ou permutar bens patrimoniais;
- V - emitir Ordens Normativas para o funcionamento interno da **ASCORDUGVE**.

Art. 13 - A Assembléa Geral se realizará, ordinariamente, uma vez por ano para:

- I - aprovar a proposta de programação anual da entidade, submetida pela Diretoria;
- II - apreciar o relatório anual da Diretoria.

Art. 14 - A Assembléa Geral se realizará, extraordinariamente, quando convocada:

- I - pela Diretoria;
- II - pelo Conselho Fiscal;
- III - por requerimento assinado por 1/5 (um quinto) de seus associados quites com as obrigações estatutárias.

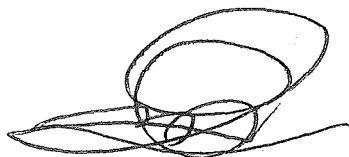
Maurício Soares
ADVOCADO OAB - PB. 012
R. P. B. 444. 207. 004

CARTÓRIO DO 1º OFÍCIO DE NOTAS
Praça Cap. Manoel Gadelha, 14
Fone - Fax (83) 352.11.12/11 - Sousa - PB

AUTENTICO A PRESENTE CÓPIA
REPRODUÇÃO FIEL DO ORIGINAL
QUE ME FOI EXIBIDO. DOU FÉ.

31 MAIO 2010 Sousa - PB

TEREZINHA DE LISIEUX GADELHA ABRANTES - TABELIA
MAURICIO ABRANTES SOARES - SUBSTITUTO
VITOR GADELHA ABRANTES - SUBSTITUTO

345
α

Art. 15 - A convocação da Assembléia Geral será feita por meio de edital afixado na sede da **ASCORDUGVE** e publicado na imprensa local, ou outros meios convenientes, com antecedência mínima de 15 dias.

Parágrafo Primeiro - As Assembléias se instalarão em primeira convocação com a maioria simples dos associados e, em segunda convocação, com qualquer número, exceto nos casos do parágrafo seguinte;

Parágrafo Segundo - O quorum mínimo para instalação das Assembléias Gerais que tratem de Reforma Estatutária, Eleições da Diretoria e do Conselho Fiscal e da Extinção da **ASCORDUGVE**, é 2/3 (dois terços) dos associados quites com suas obrigações estatutárias, em primeira convocação e nunca menos de 1/3 (um terço) em segunda convocação, uma hora depois..

Art. 16 - A **ASCORDUGVE** adotará práticas de gestão administrativa, necessárias e suficientes, a coibir a obtenção, de forma individual ou coletiva, de benefícios e vantagens pessoais, em decorrência da participação nos processos decisórios.

Art. 17 - A Diretoria será constituída por seis pessoas e só farão parte se forem natas ou naturalizadas há mais de 10 anos, com idade a partir de 18 anos, todas residentes na comunidade atendida pela emissora, sendo um Presidente, um Vice - Presidente, um Primeiro e um Segundo Secretários, um Primeiro e um Segundo Tesoureiros.

Parágrafo Primeiro - O mandato da Diretoria será de um decênio (120) meses, sendo vedada mais de uma reeleição consecutiva;

Parágrafo Segundo - As pessoas que estejam exercendo mandatos eletivos ou outras funções que lhes garantam foro privilegiado, não poderão simultaneamente exercer funções de dirigentes na Diretoria da **ASCORDUGVE**.

Art. 18 - Compete à Diretoria:

I - elaborar e submeter à Assembléia Geral a proposta de programação anual da **ASCORDUGVE**;

II - executar a programação anual de atividades da **ASCORDUGVE**;

III - elaborar e apresentar à Assembléia Geral o relatório anual;

IV - reunir-se com instituições públicas e privadas para mútua colaboração em atividades de interesse comum;

V - contratar e dispensar funcionários;

VI - regulamentar as Ordens Normativas da Assembléia Geral e emitir Ordens Executivas para disciplinar o funcionamento interno da **ASCORDUGVE**.

Art. 19 - A Diretoria se reunirá no mínimo uma vez por mês.

Art. 20 - Compete ao Presidente:

I - representar a **ASCORDUGVE** ativa e passivamente, judicial e extra-judicialmente;

II - cumprir e fazer cumprir este Estatuto e demais peças regimentais;

III - presidir a Assembléia Geral;

IV - convocar e presidir as reuniões da Diretoria;

V - assinar documentos registraes juntamente com o Secretário;

VI - assinar documentos financeiros e abertura de contas bancárias, juntamente com o Tesoureiro.

Art. 21 - Compete ao Vice-Presidente:

I - substituir o Presidente em suas faltas ou impedimentos;

II - assumir o mandato, em caso de vacância, até o seu término;

Maurício Soares
ADVUGADO OAB - PB. 512
C. P. P. 050. 437. 664 - 2.

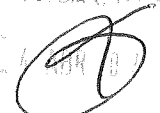
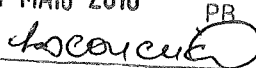
AUTENTICO A PRESENTE CÓPIA
REPRODUÇÃO FIEL DO ORIGINAL
QUE ME EXIRINDO. DOU FÉ.
3 1 MAIO 2010 Sousa
PB

TEREZINHA DE LISEUX GADELHA ABRANTES - TABELIA
MAURICIO ABRANTES SOARES - SUBSTITUTO
VITOR GADELHA ABRANTES - SUBSTITUTO

346
2

III - prestar, de modo geral, sua colaboração ao Presidente.

Art. 22 - Compete ao Primeiro Secretário:

I - secretariar as reuniões da Diretoria e da Assembléia Geral e redigir as atas;

II - publicar todas as notícias das atividades da entidade;

III - assinar documentos de registro junto com o Presidente;

IV - organizar os arquivos e expedientes da **ASCORDUGVE**.

Art. 23 - Compete ao Segundo Secretário:

I - substituir o Primeiro Secretário em suas faltas ou impedimentos;

II - assumir o mandato, em caso de vacância, até o seu término;

III - prestar, de modo geral, a sua colaboração ao Primeiro Secretário.

Art. 24 - Compete ao Primeiro Tesoureiro:

I - arrecadar e contabilizar as contribuições dos associados, rendas, auxílios e donativos, mantendo em dia a escrituração da **ASCORDUGVE**;

II - pagar as contas autorizadas pela Diretoria;

III - apresentar relatórios de receitas e despesas, sempre que forem solicitados;

IV - apresentar ao Conselho Fiscal a escrituração da **ASCORDUGVE**, incluindo os relatórios de desempenho financeiro e contábil e sobre as operações patrimoniais realizadas;

V - conservar, sob sua guarda e responsabilidade, os documentos relativos à tesouraria;

VI - manter todo o numerário em estabelecimento de crédito, em conta aberta conjuntamente com o Presidente;

VII - assinar documentos financeiros e contábeis juntamente com o Presidente.

Art. 25 - Compete ao Segundo Tesoureiro:

I - substituir o Primeiro Tesoureiro em suas faltas e impedimentos;

II - assumir o mandato, em caso de vacância, até o seu término;

III - prestar, de modo geral, sua colaboração ao Primeiro Tesoureiro.

Art. 26 - O Conselho Fiscal será constituído por um presidente, um secretário, um membro e um suplente eleitos pela Assembléia Geral.

§ 1º O mandato do Conselho Fiscal será coincidente com o mandato da Diretoria;

§ 2º Em caso de vacância, o mandato será assumido pelo respectivo suplente, até o seu término.

Art. 27 - Compete ao Conselho Fiscal:

I - examinar os livros de escrituração da **ASCORDUGVE**;

II - opinar sobre os balanços e relatórios de desempenho financeiro e contábil e sobre as operações patrimoniais realizadas, emitindo pareceres.

III - requisitar a Diretoria, a qualquer tempo, documentação comprobatória das operações econômico-financeiras realizadas pela **ASCORDUGVE**;

IV - acompanhar o trabalho de eventuais auditores externos independentes;

V - convocar extraordinariamente a Assembléia Geral.

Parágrafo Único - O Conselho Fiscal se reunirá ordinariamente a cada 12 meses e extraordinariamente, sempre que necessário.

Capítulo IV - DAS ELEIÇÕES

Art. 28 - As eleições da **ASCORDUGVE** serão realizadas a cada 10 anos, observando-se o parágrafo segundo do artigo 15 deste Estatuto e itens abaixo:

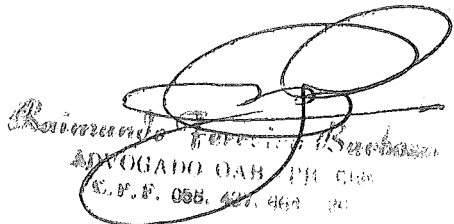
Terezinha de Liseux Gadelha Abrantes
ADVOGADO OAB PB 414
C. P. P. 058. 427. 464

TORIO DO 1º OFÍCIO DE NOTAS
Cp. Cop. Manoel Gadelha, 14
Cax (83) 3521-1211 - Sousa - PB

AUTENTICO A PRESENTE CÓPIA
REPRODUÇÃO FIEL DO ORIGINAL
QUE ME FOI EXIBIDO. DOU FÉ.

31 MAIO 2010 Sousa
PB

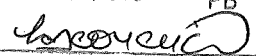
TEREZINHA DE LISEUX GADELHA ABRANTES - TABELA

347

I – Uma Assembléia Geral Extraordinária será convocada até 30 (trinta) dias antes das eleições, para aprovar as normas do pleito, escolher uma Comissão Eleitoral, que coordenará a eleição, definirá sobre os prazos de inscrição de chapas, dia e hora das eleições;

II – o edital dirá o local e será publicado com antecedência mínima de 10 (dez) dias das eleições;

III – a Comissão Eleitoral será formada por 05 (cinco) associados, os quais não poderão ser candidatos no mencionado pleito;

IV – Tanto os cargos da Diretoria quanto do Conselho Fiscal, deverão está todos preenchidos conforme a função;

V – logo após a declaração dos resultados das eleições, proclamados pela Comissão Eleitoral, será dada a posse formal aos eleitos.

Capítulo V - DOS RECURSOS FINANCEIROS

Art. 29. Os recursos financeiros necessários à manutenção da ASCORDUGVE poderão ser obtidos por:

I – Termos de Parceria, Convênios e Contratos firmados com o Poder Público pra financiamento de projetos na sua área de atuação;

II – Contratos e acordos firmados com empresas e agências nacionais e internacionais;

III – Doações, legados e heranças;

IV – Rendimentos de aplicações de seus ativos financeiros e outros, pertinentes ao patrimônio sob a sua administração;

V – Contribuição dos associados;

VI – Dos comerciais em forma de apoio cultural captados pela emissora;

VII – Recebimento de direitos autorais etc.

Parágrafo Único – As receitas da ASCORDUGVE serão utilizadas única e exclusivamente, para suas finalidades institucionais.

CONFEST COM O C...
31/05/2010

Capítulo VI - DO PATRIMÔNIO

Art. 30 - O patrimônio da ASCORDUGVE será constituído de bens móveis, imóveis, veículos, semoventes, ações e títulos da dívida pública.

Art. 31 - No caso de dissolução da ASCORDUGVE, o respectivo patrimônio líquido será transferido a outra pessoa jurídica qualificada nos termos da Lei 9.790/99, preferencialmente que tenha o mesmo objetivo social. (Lei 9.790/99, inciso IV do art. 4º)

Art. 32- Na hipótese da ASCORDUGVE obter e, posteriormente, perder a qualificação instituída pela Lei 9.790/99, o acervo patrimonial disponível, adquirido com recursos públicos durante o período em que perdurou aquela qualificação, será contabilmente apurado e transferido a outra pessoa jurídica qualificada nos termos da mesma Lei, preferencialmente que tenha o mesmo objetivo social.

Capítulo VII - DA PRESTAÇÃO DE CONTAS

Art. 33 - A prestação de contas da ASCORDUGVE observará no mínimo a Lei 9.790/99 e itens que seguem:

Raimundo Ferreira Brancos
DEPARTAMENTO GAB - 116, 612⁴
C. P. F. 058. 497. 664 - 37

CARTÓRIO DO 1º OFÍCIO DE NOTAS
Praça Cap. Manoel Godinho, 14
F. Fax (83) 3521-1211 - Sousa - PB

AUTÊNTICO A PRESENTE CÓPIA
REPRODUÇÃO FIEL DO ORIGINAL
QUE ME FOI EXIBIDO. DOU FÉ.

31 MAIO 2010 Sousa PB

Lucas

TEREZINHA DE LISIEUX GUEILHA ABRANTES - TABELIA
MAURICIO ABRANTES SOARES - SUBSTITUTO
VITOR CADELLA ABRANTES

348
2

I - os princípios fundamentais de contabilidade e as Normas Brasileiras de Contabilidade;

II - a publicidade, por qualquer meio eficaz, no encerramento do exercício fiscal, ao relatório de atividades e das demonstrações financeiras da entidade, incluindo as certidões negativas de débitos junto ao INSS e ao FGTS, colocando-os à disposição para o exame de qualquer cidadão;

III - a realização de auditoria, inclusive por auditores externos independentes se for o caso, da aplicação dos eventuais recursos objeto de Termo de Parceria, conforme previsto em regulamento;

IV - a prestação de contas de todos os recursos e bens de origem pública recebidos será feita, conforme determina o parágrafo único do Art. 70 da Constituição Federal.

Capítulo VIII - DAS DISPOSIÇÕES GERAIS

Art. 34 - A ASCORDUGVE será dissolvida por decisão da Assembléia Geral Extraordinária, especialmente convocada para esse fim, considerando os descritos no parágrafo segundo do artigo 15 deste Estatuto, quando se tornar impossível a continuação de suas atividades.

Art. 35 - O presente Estatuto poderá ser reformado, a qualquer tempo, por decisão da maioria absoluta dos sócios, em Assembléia Geral especialmente convocada para esse fim, respeitando o parágrafo segundo do artigo 15 do presente Estatuto e entra em vigor na data de seu registro em Cartório.

Art. 36 - Os casos omissos serão resolvidas pela Diretoria e referendados pela Assembléia Geral.

Jericó - PB, 19 de fevereiro de 2010.

Wireslan Ferreira de Araujo
WIRESLAN FERREIRA DE ARAUJO
Presidente

Francisco Luiz de Sousa
FRANCISCO LUIZ DE SOUSA
Vice-Presidente

Vanelci Vieira da Silva
VANELCI VIERIA DA SILVA
Primeiro Secretário

Lourandy da Silva Paixão
LOURANDY DA SILVA PAIXÃO
Segundo Secretário

José Benício Filho
JOSÉ BENÍCIO FILHO
Segundo Tesoureiro

CARTÓRIO DO 1º OFÍCIO DE NOTAS
Praça Cap. Manoel Gadelha, 14
- Fone (83) 3511-1211 - Sousa - PB

AUTENTICO A PRESENÇA DE **JOSE FERREIRA BENICIO**
REPRODUÇÃO FIDEL DO ORIGINAL
QUE ME FOI EXIBIDO. **JOSE FERREIRA BENICIO**
Primeiro Tesoureiro

31 MAIO 2010 Sousa PB

Jose Benicio

1º Ofício de notas

Terezinha de Lisieux G. Abrantes - TITULAR

Márcio Abrantes Soares - Substituto

Pro. Cap. Manoel Gadelha, 14 - Cid. de Sousa - PB - Fone/Fax: (83) 3521-1211

EREZINHA DE LISIEUX GADELHA ABRANTES - TABELIA

MARCIO ABRANTES SOARES - SUBSTITUTO

ABRANTES - SUBSTITUTO

de *Jose Benicio*

Sousa (PB) *26* de *fevereiro* de *2010*

Em Test. *Jose Benicio* da Verdade

Benício Ferreira Benício
ADVOCADO OAB - PB, 1121
C.P.F. 088.437.884 - 20

REGISTRO

CARTÓRIO DO 1º OFÍCIO DE NOTAS
Registro Geral de Imóveis, Hipotecas, Escrituras, Re-
gistro Títulos Documentais e de Pessoas Jurídicas

Sousa - Cid. de Lisieux Gadelha Abrantes de Sousa - PB

Luzia Avelino da Conceição - ESCRIVENTE AUTORIZADA
Praça Cap. Manoel Gadelha, 14 - Sousa - PB - Fone/Fax: (83) 3521-1211

Oficial do Registro

CARTÓRIO DO 1º OFÍCIO DE NOTAS
Registro Geral de Imóveis, Hipotecas, Escrituras, Re-
gistro Títulos Documentais e de Pessoas Jurídicas

Terezinha de Lisieux Gadelha Soares - TITULAR
Luzia Avelino da Conceição - ESCRIVENTE AUTORIZADA
Praça Cap. Manoel Gadelha, 14 - Sousa - PB - Fone/Fax: (83) 3521-1211

349



Handwritten initials

REPÚBLICA FEDERATIVA DO BRASIL
1º Cartório – Reg. Geral de Imóveis – Reg. De Títulos e Documentos - Tabelionato
Praça Capitão Manoel Gadelha, 14 – Sousa-PB
Tabelião – Terezinha de Lisieux Gadelha Abrantes
Substituto – Maurício Abrantes Soares

CERTIDÃO

Luzia Avelina da Conceição, Escrevente Autorizada do Registro de Pessoas jurídicas do Cartório do 1º Ofício, da Comarca de Sousa, Estado da Paraíba, na forma da Lei, etc.

Certifica, a requerimento verbal de pessoas interessadas, que às margens do livro A/3, fls. 129, sob nº 832, de 07.05.2010, foi averbado no dia 28 de maio de 2010 o seguinte: **Averbação. Certifico que foram feitas alterações na redação de artigos do Estatuto da ASCORDUGVE, conforme ata registrada no livro A/3, fls. 151, sob nº 927, em 28.05.2010, e conforme documento assinado pelo presidente, que foi devidamente arquivado neste Cartório, tendo sido anexado à via do estatuto constante nesta Serventia Extrajudicial (que fica sendo parte integrante da citada via). O referido é verdade; dou fé. Sousa/PB, 28 de maio de 2010. A Escrevente Autorizada:**

Handwritten signature

REGISTRO DO 1º OFÍCIO DE NOTAS
Registro Geral de Imóveis, Hipotecas, Escrituras, Re-
gistro Títulos Documentos e de Pessoas Jurídicas
Terezinha de Lisieux Gadelha Abrantes TITULAR
Luzia Avelina da Conceição - ESCRIVENTE AUTORIZADA
Praça Capitão Manoel Gadelha, 14 - Sousa - PB - Fone/Fax: (33) 3521-1211

Handwritten signature

AUTENTICO A PRESENTE CÓPIA
REPRODUÇÃO FIEL DO ORIGINAL
QUE ME FOI EXIBIDO. DOU FE.
28 MAIO 2010 Sousa PB
Terezinha de Lisieux Gadelha Abrantes - TABELIÃO
MAURICIO ABRANTES SOARES - SUBSTITUTO
VITOR GADELHA ABRANTES - SUBSTITUTO



350
PT
100

REPÚBLICA FEDERATIVA DO BRASIL
1º Cartório – Reg. Geral de Imóveis – Reg. De Títulos e Documentos - Tabelionato
Praça Capitão Manoel Gadelha, 14 – Sousa-PB
Tabelião – Terezinha de Lisieux Gadelha Abrantes
Substituto – Mauricio Abrantes Soares

CERTIDÃO

Luzia Avelina da Conceição, Escrevente Autorizada do Registro de Pessoas Jurídicas do Cartório do 1º Ofício, comarca de Sousa, Estado da Paraíba, na forma da Lei, etc.

Certifica, a requerimento verbal de pessoa interessada, que revendo os livros de Registro de Pessoas Jurídicas deste Cartório, e a meu cargo, neles consta o Registro da **ATA DA ASSEMBLÉIA GERAL EXTRAORDINÁRIA DA ASSOCIAÇÃO COMUNITÁRIA DE RADIODIFUSÃO DE UMBURANA, GANGORRA E VERTENTE - ASCORDUGVE**, no Livro de nº A/3, fls. 151, sob nº 927, em 28 de maio de 2010. O referido é verdade. Dou fé. Sousa/PB, 28 de maio de 2010. A Escrevente Autorizada: *Luzia Avelina da Conceição*

CARTÓRIO DO 1º OFÍCIO DE NOTAS
Praça Cap. Manoel Gadelha, 14
Sousa - PB
CEP: 56211-1211 - Sousa - PB
Tel. Fone (63) 3521-1211

AUTENTICO A PRESENTE CÓPIA
REPRODUÇÃO FIEL DO ORIGINAL
QUE ME FOI EXIBIDO. DC. FE.

28 MAIO 2010
Sousa
PB
Luzia Avelina da Conceição

TEREZINHA DE LISEUX GADDELHA ABRANTES - TABELIA
MAURICIO ABRANTES SOARES - SUBSTITUTO
VITOR GADDELHA ABRANTES - SUBSTITUTO

REPÚBLICA FEDERATIVA DO BRASIL
1º Ofício de Notas
Registro Geral de Imóveis, Hipotecas, Escrituras, Re-
gistro de Pessoas Jurídicas e de Pessoas Jurídicas
Terezinha de Lisieux Gadelha Abrantes - TITULAR
Luzia Avelina da Conceição - ESCRIVENTE AUTORIZADA
Praça Capitão Manoel Gadelha, 14 - Sousa - PB - PoneFax (63) 3521-1211

Luzia Avelina da Conceição

Associação Comunitária de Radiodifusão
351
2

**ASCORDUGVE - ASSOCIAÇÃO COMUNITÁRIA DE RADIODIFUSÃO
DE UMBURANA, GANGORRA E VERTENTE**

ESTATUTO SOCIAL

Parte averbada ao Estatuto

Art. 17 - A Diretoria será constituída por seis pessoas e só farão parte se forem natas ou naturalizadas há mais de 10 anos, com idade a partir de 18 anos, todas residentes na comunidade atendida pela emissora, sendo um Presidente, um Vice - Presidente, um Primeiro e um Segundo Secretários, um Primeiro e um Segundo Tesoureiros.

ONDE SE LER:

Parágrafo Primeiro - O mandato da Diretoria será de um decênio (120) meses, sendo vedada mais de uma reeleição consecutiva;

LEIA-SE:

Parágrafo Primeiro - O mandato da Diretoria será de um quinquênio (60) meses, sendo vedada mais de uma reeleição consecutiva;

CARTÓRIO DO 1º OFÍCIO DE NOTAS
Praça Cap. Manoel Gadelha, 14
Cidade - Sousa - PB
Tel. (83) 3521.1211 - Sousa - PB

AUTENTICO A PRESENTE CÓPIA
REPRODUÇÃO FIEL DO ORIGINAL
QUE ME FOI EXIBIDO. DCJ FÉ.

28 MAIO 2010 Sousa PB

laSouza

Capítulo IV – DAS ELEIÇÕES

TEREZINHA DE LISIEUX GADELHA ABRANTES - TABELA
 MAURICIO ABRANTES SOARES - SUBSTITUTO
 VITOR GADELHA ABRANTES - SUBSTITUTO

ONDE SE LER:

Art. 28 – As eleições da ASCORDUGVE serão realizadas a cada 10 anos, observando-se o parágrafo segundo do artigo 15 deste Estatuto e itens abaixo:

LEIA-SE;

Art. 28 – As eleições da ASCORDUGVE serão realizadas a cada 05 anos, observando-se o parágrafo segundo do artigo 15 deste Estatuto e itens abaixo:

Raimundo Ferreira Barbosa
ADVOCADO OAB - PB. 6121
C.P.F. 098.497.004 - 217

352
a

Art. 15 - A convocação da Assembléia Geral será feita por meio de edital afixado na sede da **ASCORDUGVE** e publicado na imprensa local, ou outros meios convenientes, com antecedência mínima de 15 dias.

Parágrafo Primeiro - As Assembléias se instalarão em primeira convocação com a maioria simples dos associados e, em segunda convocação, com qualquer número, exceto nos casos do parágrafo seguinte;

Parágrafo Segundo - O quorum mínimo para instalação das Assembléias Gerais que tratem de Reforma Estatutária, Eleições da Diretoria e do Conselho Fiscal e da Extinção da **ASCORDUGVE**, é 2/3 (dois terços) dos associados quites com suas obrigações estatutárias, em primeira convocação e nunca menos de 1/3 (um terço) em segunda convocação, uma hora depois.

Art. 16 - A **ASCORDUGVE** adotará práticas de gestão administrativa, necessárias e suficientes, a coibir a obtenção, de forma individual ou coletiva, de benefícios e vantagens pessoais, em decorrência da participação nos processos decisórios.

Art. 17 - A Diretoria será constituída por seis pessoas e só farão parte se forem natas ou naturalizadas há mais de 10 anos, com idade a partir de 18 anos, todas residentes na comunidade atendida pela emissora, sendo um Presidente, um Vice - Presidente, um Primeiro e um Segundo Secretários, um Primeiro e um Segundo Tesoureiros.

Parágrafo Primeiro - O mandato da Diretoria será de um quinquênio (60) meses, sendo vedada mais de uma reeleição consecutiva;

Parágrafo Segundo - As pessoas que estejam exercendo mandatos eletivos ou outras funções que lhes garantam foro privilegiado, não poderão simultaneamente exercer funções de dirigentes na Diretoria da **ASCORDUGVE**.

Art. 18 - Compete à Diretoria:

I - elaborar e submeter à Assembléia Geral a proposta de programação anual da **ASCORDUGVE**;

II - executar a programação anual de atividades da **ASCORDUGVE**;

III - elaborar e apresentar à Assembléia Geral o relatório anual;

IV - reunir-se com instituições públicas e privadas para mútua colaboração em atividades de interesse comum;

V - contratar e dispensar funcionários;

VI - regulamentar as Ordens Normativas da Assembléia Geral e emitir Ordens Executivas para disciplinar o funcionamento interno da **ASCORDUGVE**.

Art. 19 - A Diretoria se reunirá no mínimo uma vez por mês.

Art. 20 - Compete ao Presidente:

I - representar a **ASCORDUGVE** ativa e passivamente, judicial e extra-judicialmente;

II - cumprir e fazer cumprir este Estatuto e demais peças regimentais;

III - presidir a Assembléia Geral;

IV - convocar e presidir as reuniões da Diretoria;

V - assinar documentos registraes juntamente com o Secretário;

VI - assinar documentos financeiros e abertura de contas bancárias, juntamente com o Tesoureiro.

Art. 21 - Compete ao Vice-Presidente:

I - substituir o Presidente em suas faltas ou impedimentos;

II - assumir o mandato, em caso de vacância, até o seu término.

Raimundo Ferreira Barbosa
ADVOGADO OAB - PB. 6121
C. P. F. 058. 437. 804 - 20

CARTÓRIO DO 1º OFÍCIO DE NOTARIAS
Praça Cap. Manoel Gadelha, 4
FAX (83) 3521-1211-Sousa, PB

AUTENTICO A PRESENTE CÓPIA
REPRODUÇÃO FIEL DO ORIGINAL
QUE ME FOI EXIBIDO. DC, FÉ.

28 MAIO 2010
Sousa
PB

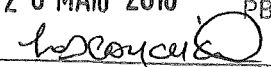
TEREZINHA DE LISEUX GADELHA ABRANTES - TABELIA
MAURICIO ABRANTES SOARES - SUBSTITUTO
VITOR GADELHA ABRANTES - SUBSTITUTO

CARTÃO DO 1º OFÍCIO DE NOTAS
Praça Cap. Manoel Godelma, 14
Cidade - Foz de Iguaçu - Paraná - Brasil
Fone: (51) 3621-1211 - Sousa - PB

AUTENTICO A PRESENTE CÓPIA
REPRODUÇÃO FIEL DO ORIGINAL
QUE ME FOI EXIBIDO. DC J. FÉ.

28 MAIO 2010 Sousa PB

Isaac

TEREZINHA DE LISEUX GADELHA ABRANTES - TABELA
MAURICIO ABRANTES SOARES - SUBSTITUTO
VITOR GABRIEL ABRANTES - SUBSTITUTO

353

III - prestar, de modo geral, sua colaboração ao Presidente.

Art. 22 - Compete ao Primeiro Secretário:

I - secretariar as reuniões da Diretoria e da Assembléia Geral e redigir as atas;

II - publicar todas as notícias das atividades da entidade;

III - assinar documentos de registro junto com o Presidente;

IV - organizar os arquivos e expedientes da **ASCORDUGVE**.

Art. 23 - Compete ao Segundo Secretário:

I - substituir o Primeiro Secretário em suas faltas ou impedimentos;

II - assumir o mandato, em caso de vacância, até o seu término;

III - prestar, de modo geral, a sua colaboração ao Primeiro Secretário.

Art. 24 - Compete ao Primeiro Tesoureiro:

I - arrecadar e contabilizar as contribuições dos associados, rendas, auxílios e donativos, mantendo em dia a escrituração da **ASCORDUGVE**;

II - pagar as contas autorizadas pela Diretoria;

III - apresentar relatórios de receitas e despesas, sempre que forem solicitados;

IV - apresentar ao Conselho Fiscal a escrituração da **ASCORDUGVE**, incluindo os relatórios de desempenho financeiro e contábil e sobre as operações patrimoniais realizadas;

V - conservar, sob sua guarda e responsabilidade, os documentos relativos à tesouraria;

VI - manter todo o numerário em estabelecimento de crédito, em conta aberta conjuntamente com o Presidente;

VII - assinar documentos financeiros e contábeis juntamente com o Presidente.

Art. 25 - Compete ao Segundo Tesoureiro:

I - substituir o Primeiro Tesoureiro em suas faltas e impedimentos;

II - assumir o mandato, em caso de vacância, até o seu término;

III - prestar, de modo geral, sua colaboração ao Primeiro Tesoureiro.

Art. 26 - O Conselho Fiscal será constituído por um presidente, um secretário, um membro e um suplente eleitos pela Assembléia Geral.

§ 1º O mandato do Conselho Fiscal será coincidente com o mandato da Diretoria;

§ 2º Em caso de vacância, o mandato será assumido pelo respectivo suplente, até o seu término.

Art. 27 - Compete ao Conselho Fiscal:

I - examinar os livros de escrituração da **ASCORDUGVE**;

II - opinar sobre os balanços e relatórios de desempenho financeiro e contábil e sobre as operações patrimoniais realizadas, emitindo pareceres.

III - requisitar a Diretoria, a qualquer tempo, documentação comprobatória das operações econômico-financeiras realizadas pela **ASCORDUGVE**;

IV - acompanhar o trabalho de eventuais auditores externos independentes;

V - convocar extraordinariamente a Assembléia Geral.

Parágrafo Único - O Conselho Fiscal se reunirá ordinariamente a cada 12 meses e, extraordinariamente, sempre que necessário.

Capítulo IV - DAS ELEIÇÕES

Art. 28 - As eleições da **ASCORDUGVE** serão realizadas a cada 05 anos, observando-se o parágrafo segundo do artigo 15 deste Estatuto e itens abaixo:

*o ato embaraço 28 05 2010
reuniram reunião de março*

Raimundo Ferreira Barbosa
RAIMUNDO FERREIRA BARBOSA
ADVOGADO OAB - PB. 6121
C. P. F. 058. 437. 664 - 20

28 MAIO 2010
44 410 32

DECLARAÇÃO

354

Nós, abaixo-assinados, na qualidade de dirigentes da *Associação Comunitária de Rádiodifusão de Umburana, Gangorra e Vertentes – ASCORDUGVE*, declaramos, para os devidos fins, que nos comprometemos ao fiel cumprimento da Lei nº 9.612/98, do Regulamento e das Normas estabelecidas para o Serviço de Radiodifusão Comunitária.

Wireslan Ferreira de Araujo
Wireslan Ferreira de Araujo
CPF: 094.972.584-61
Representante legal

Francisco Luiz de Sousa
Francisco Luiz de Sousa
CPF: 020.077.584-74
Vice-Presidente

Vanelci Vieira da Silva
Vanelci Vieira da Silva
CPF: 067.437.624-23
1º Secretário

Lourandy da Silva Paixão
Lourandy da Silva Paixão
CPF: 019.194.294-41
2º Secretário

JOSEME F. BENÍCIO
Joseme Ferreira Benício
CPF: 067.437.624-23
1º Tesoureiro

José Benício Filho
José Benício Filho
CPF: 449.155.004-20
2º Tesoureiro

Associação Comunitária de Rádiodifusão de Umburana, Gangorra e Vertentes – ASCORDUGVE
CONFECIONADO EM 02/09/2002

ASSOCIAÇÃO COMUNITARIA DE RÁDIO DIFUSÃO DE UMBURANA, GANGORRA
E VERTENTES – ASCORDUGVE
CNPJ: 09.534.576/0001-03

355

DECLARAÇÃO

Eu, WIRESLAN FERREIRA DE ARAÚJO, brasileiro, solteiro, agricultor, Presidente da ASSOCIAÇÃO COMUNITARIA DE RÁDIO DIFUSÃO DE UMBURANA, GANGORRA E VERTENTES – ASCORDUGVE, situada no Sítio Umbrana, zona rural do Município de Jericó - PB portador do RG:3.443.313 – SSP-PB, CPF: 094.972.584-61, declaro, para fins de direito, junto à Secretaria de Comunicação Eletrônica do Ministério das Comunicações, especialmente para obtenção de licença para execução de Serviços de Radiodifusão Comunitária, quem em atendimento à legislação vigente (Lei nº 9.612/98, Decreto nº 2.615/98, Portaria Ministerial nº 103 e Norma Complementar nº1/2004, que todos os dirigentes da entidade residem na área da comunidade a ser atendida pela a estação.

Jericó – PB, em 24 de Maio de 2010.

Wireslan Ferreira de Araújo
Wireslan Ferreira de Araújo
Presidente
CPF: 094.972.584-61 e RG: 3.443.313-SSP-PB

ASSOCIAÇÃO COMUNITARIA DE RÁDIO DIFUSÃO DE UMBURANA, GANGORRA E VERTENTES – ASCORDUGVE
24 ABR 2010

**ASSOCIAÇÃO COMUNITARIA DE RÁDIODIFUSÃO DE UMBURANA, GANGORRA E VERTENTES –
ASCORDUGVE
CNPJ: 09.534.576/0001-03**

DECLARAÇÃO

Eu, **WIRESLAN FERREIRA DE ARAÚJO**, brasileiro, solteiro, agricultor, Presidente da **ASSOCIAÇÃO COMUNITARIA DE RÁDIODIFUSÃO DE UMBURANA, GANGORRA E VERTENTES – ASCORDUGVE**, portador do RG:3.443.313 – SSP-PB, CPF: 094.972.584-61, declaro, para fins de direito, junto à Secretaria de Comunicação Eletrônica do Ministério das Comunicações, especialmente para obtenção de licença para execução de Serviços de Radiodifusão Comunitária, estar de acordo com a legislação vigente (Lei nº 9.612/98, Decreto nº 2.615/98, Portaria Ministerial nº 103 e Norma Complementar nº1/2004, alterada pela Portaria nº 436 de 10 de Outubro de 2005), comprometendo-me ao fiel cumprimento das normas e princípios estabelecidos para as rádios Comunitárias.

Jericó – PB, em 24 de Maio de 2010.

Wireslan Ferreira de Araújo
Wireslan Ferreira de Araújo
Presidente
CPF: 094.972.584-61 e RG: 3.443.313-SSP-PB

CONFES: COM O ORIGINAL
24 MAIO 2010

**ASSOCIAÇÃO COMUNITARIA DE RÁDIODIFUSÃO DE UMBURANA, GANGORRA
E VERTENTES –ASCORDUGVE
CNPJ: 09.534.576/0001-03**

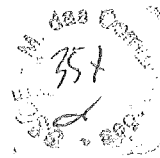

DECLARAÇÃO

Eu, **WIRESLAN FERREIRA DE ARAÚJO**, brasileiro, solteiro, agricultor, Presidente da **ASSOCIAÇÃO COMUNITARIA DE RÁDIODIFUSÃO DE UMBURANA, GANGORRA E VERTENTES – ASCORDUGVE**, portador do RG:3.443.313 – SSP-PB, CPF: 094.972.584-61, declaro, para fins de direito, junto à Secretaria de Comunicação Eletrônica do Ministério das Comunicações, especialmente para obtenção de licença para execução de Serviços de Radiodifusão Comunitária, que em atendimento a legislação vigente (Lei nº 9.612/98, Decreto nº 2.615/98, Portaria Ministerial nº 103 e Norma Complementar nº1/2004, alterada pela Portaria nº 436 de 10 de Outubro de 2005), que a entidade supra citada não é prestadora de qualquer modalidade de serviço de radiodifusão, inclusive comunitária; ou de qualquer serviço de distribuição de sinais de televisão mediante assinatura, bem como, não tem como integrantes de seu quadro diretivo ou de associados, pessoas que, nestas condições, participem de outra entidade detentora de outorga para execução de qualquer dos serviços mencionados.

Jericó – PB, em 24 de Maio de 2010.

Wireslan Ferreira de Araújo
Wireslan Ferreira de Araújo
Presidente
CPF: 094.972.584-61 e RG: 3.443.313-SSP-PB

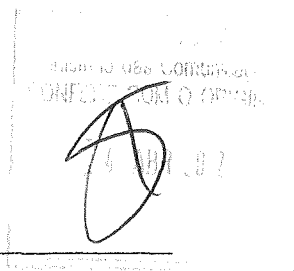

**ASSOCIAÇÃO COMUNITARIA DE RÁDIODIFUSÃO DE UMBURANA, GANGORRA E VERTENTES –
ASCORDUGVE
CNPJ: 09.534.576/0001-03**

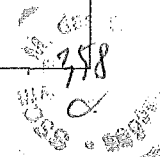

DECLARAÇÃO

Eu, FRANCISCO LUIZ DE SOUSA, brasileiro, casado, agricultor, Vice-Presidente da ASSOCIAÇÃO COMUNITARIA DE RÁDIODIFUSÃO DE UMBURANA, GANGORRA E VERTENTES – ASCORDUGVE, portador do RG:1.907.510 – SSP-PB, CPF: 020.077.584-74, declaro, para fins de direito, junto à Secretaria de Comunicação Eletrônica do Ministério das Comunicações, especialmente para obtenção de licença para execução de Serviços de Radiodifusão Comunitária, estar de acordo com a legislação vigente (Lei nº 9.612/98, Decreto nº 2.615/98, Portaria Ministerial nº 103 e Norma Complementar nº1/2004, alterada pela Portaria nº 436 de 10 de Outubro de 2005), comprometendo-me ao fiel cumprimento das normas e princípios estabelecidos para as rádios Comunitárias.

Jericó – PB, em 24 de Maio de 2010.



Francisco Luiz de Sousa

Vice-Presidente

CPF: 020.077.584-74 e RG: 1.907.510-SSP-PB

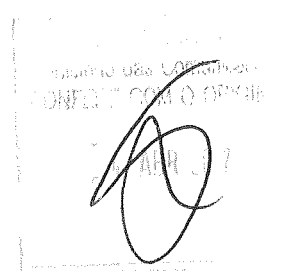

**ASSOCIAÇÃO COMUNITARIA DE RÁDIODIFUSÃO DE UMBURANA, GANGORRA E VERTENTES –
ASCORDUGVE
CNPJ: 09.534.576/0001-03**

359
2010

DECLARAÇÃO

Eu, **VANELCI VIEIRA DA SILVA**, brasileira, solteira, agricultora, Secretária da **ASSOCIAÇÃO COMUNITARIA DE RÁDIODIFUSÃO DE UMBURANA, GANGORRA E VERTENTES – ASCORDUGVE**, portador do RG: 2.988.590 – SSP-PB, CPF: 067.437.624-23, declaro, para fins de direito, junto à Secretaria de Comunicação Eletrônica do Ministério das Comunicações, especialmente para obtenção de licença para execução de Serviços de Radiodifusão Comunitária, estar de acordo com a legislação vigente (Lei nº 9.612/98, Decreto nº 2.615/98, Portaria Ministerial nº 103 e Norma Complementar nº1/2004, alterada pela Portaria nº 436 de 10 de Outubro de 2005), comprometendo-me ao fiel cumprimento das normas e princípios estabelecidos para as rádios Comunitárias.

Jericó – PB, em 24 de Maio de 2010.

Vanelci Vieira da Silva

Vanelci Vieira da Silva

1º Secretária

CPF: 067.437.624-23 e RG: 2.988.590-SSP-PB

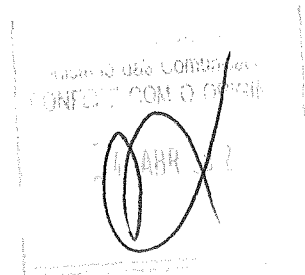

ASSOCIAÇÃO COMUNITARIA DE RÁDIODIFUSÃO DE UMBURANA, GANGORRA E VERTENTES –

ASCORDUGVE

CNPJ: 09.534.576/0001-03

360
27

DECLARAÇÃO

Eu, LOURANDY DA SILVA PAIXÃO, brasileira, solteira, agricultora, 2º SECRETARIO da ASSOCIAÇÃO COMUNITARIA DE RÁDIODIFUSÃO DE UMBURANA, GANGORRA E VERTENTES – ASCORDUGVE, portadora do RG: 1.913.307 – SSP-PB, CPF: 019.194.294-41, declaro, para fins de direito, junto à Secretaria de Comunicação Eletrônica do Ministério das Comunicações, especialmente para obtenção de licença para execução de Serviços de Radiodifusão Comunitária, estar de acordo com a legislação vigente (Lei nº 9.612/98, Decreto nº 2.615/98, Portaria Ministerial nº 103 e Norma Complementar nº1/2004, alterada pela Portaria nº 436 de 10 de Outubro de 2005), comprometendo-me ao fiel cumprimento das normas e princípios estabelecidos para as rádios Comunitárias.

Jericó – PB, em 24 de Maio de 2010.

Lourandy da Silva Paixão

Lourandy da Silva Paixão

2º Secretario

CPF: 019.194.294-41 e RG: 1.913.307-SSP-PB

Ministério das Comunicações
CONFIRMAR COM O ORIGINAL
2010

ASSOCIAÇÃO COMUNITARIA DE RÁDIODIFUSÃO DE UMBURANA, GANGORRA E VERTENTES –

ASCORDUGVE

CNPJ: 09.534.576/0001-03

361
500

DECLARAÇÃO

Eu, JOSEME FERREIRA BENICIO, brasileiro, casado, agricultor, 1º Tesoureiro da ASSOCIAÇÃO COMUNITARIA DE RÁDIODIFUSÃO DE UMBURANA, GANGORRA E VERTENTES – ASCORDUGVE, portador do RG: 1.774.021 – SSP-PB, CPF: 928.352.444-68, declaro, para fins de direito, junto à Secretaria de Comunicação Eletrônica do Ministério das Comunicações, especialmente para obtenção de licença para execução de Serviços de Radiodifusão Comunitária, estar de acordo com a legislação vigente (Lei nº 9.612/98, Decreto nº 2.615/98, Portaria Ministerial nº 103 e Norma Complementar nº1/2004, alterada pela Portaria nº 436 de 10 de Outubro de 2005), comprometendo-me ao fiel cumprimento das normas e princípios estabelecidos para as rádios Comunitárias.

Jericó – PB, em 24 de Maio de 2010.

JOSEME F. BENICIO

Joseme Ferreira Benicio

1º Tesoureiro

CPF: 928.352.444-68 e RG: 1.774.021-SSP-PB

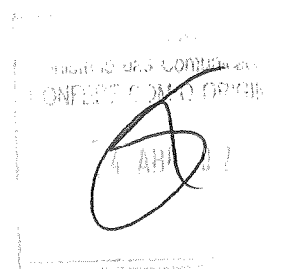

ASSOCIAÇÃO COMUNITARIA DE RÁDIODIFUSÃO DE UMBURANA, GANGORRA E VERTENTES –
ASCORDUGVE
CNPJ: 09.534.576/0001-03

DECLARAÇÃO

Eu, JOSÉ BENICIO FILHO, brasileiro, casado, agricultor, 2º Tesoureiro da ASSOCIAÇÃO COMUNITARIA DE RÁDIODIFUSÃO DE UMBURANA, GANGORRA E VERTENTES – ASCORDUGVE, portador do RG: 1.499.952 – SSP-PB, CPF: 449.155.004-20, declaro, para fins de direito, junto à Secretaria de Comunicação Eletrônica do Ministério das Comunicações, especialmente para obtenção de licença para execução de Serviços de Radiodifusão Comunitária, estar de acordo com a legislação vigente (Lei nº 9.612/98, Decreto nº 2.615/98, Portaria Ministerial nº 103 e Norma Complementar nº1/2004, alterada pela Portaria nº 436 de 10 de Outubro de 2005), comprometendo-me ao fiel cumprimento das normas e princípios estabelecidos para as rádios Comunitárias.

Jericó – PB, em 24 de Maio de 2010.

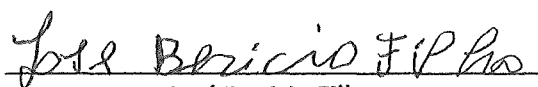

José Benício Filho
2º Tesoureiro

CPF: 449.155.004-20 e RG: 1.499.952-SSP-PB

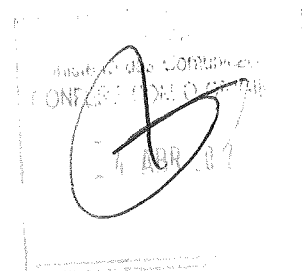

ATA DA ASSÊNBLÉIA GERAL DE FUNDAÇÃO DA ASSOCIAÇÃO COMUNITÁRIA DE RADIODIFUSÃO DE UMBURANA, GANGORRA E VERTENTE – REALIZADA EM 01 DE MAIO DE 2008.

Associação Comunitária de Radiodifusão de Umburana, Gangorra e Vertente
767

Ao primeiro dia de maio de dois mil e oito, às quatorze horas, no município de Jericó, neste Estado da Paraíba, reuniram-se em Assembléia Geral, moradores deste município, interessadas nas questões ligadas à ciência, esporte, tecnologia, arte, cultura, comunicação, informática, agricultura, comércio local, saúde, educação, especialmente no tocante a democratização em o acesso destes bens às camadas menos favorecidas da comunidade, com a finalidade de deliberar sobre a criação da Associação Comunitária de Radiodifusão de Umburana, Gangorra e Vertente, de aprovar o Estatuto Social da entidade, de eleger e dar posse aos membros da Diretoria e do Conselho Fiscal, tudo de acordo com o edital publicado e afixado em locais de fácil acesso ao público. Assumida a presidência dos trabalhos, o Sr. Carlos de Almeida Oliveira convidou a Sra. Vanelci Vieira da Silva para secretariar a reunião. A seguir, pelo Senhor. Presidente, foi proposta a constituição da Associação Comunitária de Radiodifusão de Umburana, Gangorra e Vertente. Usando da palavra o Sr. Presidente justificou a importância desta reunião para as comunidades de Umburana, Gangorra e Vertente e imediatamente colocou em discussão o nome da entidade proposto anteriormente. Diante de manifestações favoráveis, foi colocado em votação, o qual obteve aprovação unânime dos presentes. A seguir, o Senhor Presidente, pediu ao Secretário que lesse, na íntegra, o Estatuto pelo qual será regida a entidade. Depois de devidamente examinado, emendado e debatido, foi aprovado por unanimidade, o Estatuto que, para os devidos fins, será anexado a presente Ata. A seguir, o Presidente declarou aberto o processo de escolha, pelos presentes, dos nomes para os cargos da Diretoria (Presidente, Vice-Presidente, 1º e 2º. Secretários, 1º e 2º. Tesoureiros) e para o Conselho Fiscal, (Presidente, Secretário, Membro e um Suplente), para o decênio compreendido entre maio de 2008 a maio de 2018. Após amplo debate, foram votados os nomes e respectivos cargos da **Diretoria**, que apresentam um resultado unânime por parte dos presentes, ficando assim constituída e identificada: **Presidente:** Wireslan Ferreira de Araújo, brasileiro, solteiro, agricultor, identidade nº. 3.443.313-SSP/PB, CPF nº. 094.972.584-61, residente na Comunidade Umburana, CEP. 58830-000, Jericó-PB; **Vice-Presidente:** Francisco Luiz de Sousa, brasileiro, casado, agricultor, identidade nº. 1.907.510-SSP/PB, CPF nº. 020.077.584-74, residente na Comunidade Umburana CEP. 58830-000, Jericó-PB; **Primeira Secretária:** Vanelci Vieira da Silva, brasileira, solteira, agricultora, identidade nº. 2.988.590-SSP/OB, CPF nº. 067.437.624-23, residente na Comunidade Umburana CEP. 58830-000, Jericó-PB; **Segundo Secretário:** Lourandy da Silva Paixão, brasileiro, casado, agricultor, identidade nº. 1.913.307-SSP/PB, CPF nº. 019.194.294-41, residente na Comunidade Umburana, CEP. 58830-000, Jericó-PB; **Primeiro Tesoureiro:** Joseme Ferreira Benício, brasileiro, casado, agricultor, identidade nº. 1.774.021-SSP/PB, CPF nº. 928.352.444-68, residente na Comunidade Umburana, CEP. 58830-000, Jericó-PB; **Segundo Tesoureiro:** José Benício Filho, brasileiro, casado, agricultor, identidade nº. 1.499.952-SSP/PB, CPF nº. 449.155.004-20, residente na Comunidade Umburana, CEP. 58830-000, Jericó-PB. **O Conselho Fiscal** teve a seguinte composição: **Conselheira Presidente:** Maria de Fátima Sousa da Silva, brasileira, solteira, agricultora, identidade nº. 3.364.943-SSP/PB, CPF nº. 075.437.854-39, residente na Comunidade Umburana, CEP. 58830-000, Jericó-PB; **Conselheiro Secretário:** Antonio Manoel de Sousa Filho, brasileiro, solteiro, agricultor, identidade nº. 3.540.006-SSP/PB, CPF nº. 083.826.414-07, residente na Comunidade Umburana, CEP. 58830-000, Jericó-PB; **Conselheira Membro:** Silvanira

[Handwritten signature]

CARTÓRIO DO 1º OFÍCIO DE NOTAS
Praça Cel. Alexandre Gadelha, 14
Jericó - PB
Fone: (35) 3521-1211 - Sousa - PB

AUTÊNTICO A PRESENTE CÓPIA
REPRODUÇÃO FIEL DO ORIGINAL
QUE ME FOI EXIBIDO. DOU FÉ.

28 MAIO 2010
Sousa
PB

TEREZINHA DE LISIEUX GADELHA ABRANTES - TABELA
MAURICIO ABRANTES SOARES - SUBSTITUTO
VITOR GADELHA ABRANTES - SUBSTITUTO

Associação Comunitária de Radiodifusão de Umburana, Gangorra e Vertente
CONFES. COM O ORIGINAL
4 ABR 2010

364

Lindalva de Sousa, brasileira, casada, agricultora, identidade nº. 1.478.507-SSP/PB, CPF nº. 910.494.904-87, residente na Comunidade Umburana, CEP. 58830-000, Jericó-PB; **Membra Suplente:** Francisca Dantas da Silva, brasileira, solteira, agricultora, identidade nº. 2.520.518-SSP/PB, CPF nº. 028.608.224-10, residente na Comunidade Umburana, CEP. 58830-000, Jericó-PB. O Presidente da sessão, Senhor Carlos de Almeida, prontamente deu posse aos membros eleitos da Diretoria e do Conselho Fiscal, sendo, a partir daquele momento, os trabalhos coordenados pelo Presidente eleito e empossado, Senhor Wireslan Ferreira de Araújo que, usando a palavra, juntamente com os demais empossados, dedicaram palavras de agradecimentos, pelo voto de confiança. Em seguida foi aberto um debate para a criação de alguns Departamentos e nomeação dos respectivos Diretores, que foram os seguintes: Departamento de Esporte, Cultura e Lazer: Francisco José de Sousa; Departamento de Operações e Comunicação Social: Luis Francisco da Silva e Departamento de Patrimônio: Francélio Benício da Silva. Foi também mencionado que, quando necessário, outros departamentos serão criados e seus diretores indicados pela Diretoria. O Presidente verificou que a pauta da Assembléia foi cumprida e alcançados seus objetivos, agradecendo aos presentes, deu por encerrada a Assembléia, da qual, eu, Vanelci Vieira da Silva, como Secretária do dia, e agora eleita e empossada lavei a presente Ata, que segue assinada por todos os participantes desta Assembléia Geral de Fundação da ASCORDUGVE. Jericó, Estado da Paraíba, em um de maio de dois mil e oito.

Vanelci Vieira da Silva
Francisco José de Sousa
Francisca Dantas da Silva
Jose Benicio Filho
Mauricio de Lizeux Gadelha Abrantes
Antonio Haroldo Soares Silva
Francisco Jose de Sousa
Francisca Dantas da Silva
Francélio Benício da Silva

AUTENTICO A PRESENTE CÓPIA
REPRODUÇÃO FIEL DO ORIGINAL
QUE ME FOI EXIBIDO. DGO FE.

28 MAIO 2010 Sousa PB

TEREZINHA DE LIZEUX GADELHA ABRANTES-TABELIA
MAURICIO ABRANTES SOARES - SUBSTITUTO
VITOR GADELHA ABRANTES - SUBSTITUTO

[Handwritten Signature]
Raimundo Ferreira Barbosa
ADVOCADO OAB Nº. 112.112
O.P.F. 066.487.806 - 22

REGISTRO

Registro no Livro 103 Folhas 117 sob nº. 898
Sousa 26 de Fevereiro de 2010

[Handwritten Signature]
Oficial do Registro

CARTÓRIO DO 1º OFÍCIO DE NOTAS
Registro Geral de Imóveis, Hipotecas, Escrituras, Registro Títulos Documentos e de Pessoas Jurídicas
Terezinha de Lizeux Gadelha Abrantes - TITULAR
Luzia Avelino da Conceição - ESCRIVENTE AUTORIZADA
Pça. Cap. Manoel Gadelha, 14 - Sousa - PB - Fone/Fax: (33) 3521-1211

Comissão de Contratação
CONFEITO SOB O Nº 11
ABR

765
765
765

MINISTÉRIO DA FAZENDA
Receita Federal

CPF

Cadastro de Pessoas Físicas
Número de Inscrição
094.972.584-61

Nome
WIRESLAN FERREIRA DE ARAUJO

Nascimento
27/01/1980

REPÚBLICA FEDERATIVA DO BRASIL
ESTADO DA PARAIBA
SECRETARIA DA SEGURANÇA E DA DEFESA
INSTITUTO DE POLÍCIA CIENTÍFICA
DEPARTAMENTO DE IDENTIFICAÇÃO

ASSINATURA DO TITULAR

CARTÃO DE IDENTIDADE



VÁLIDA EM TODO O TERRITÓRIO NACIONAL

REGISTRO GERAL 3.443.313 DATA DE EXPEDIÇÃO 08/05/2006

NOME WIRESLAN FERREIRA DE ARAUJO

FILIAÇÃO FRANCISCO PEREIRA DE ARAUJO
MARIA DE FÁTIMA FERREIRA DE ARAUJO

27/01/1980

DOC. ORDEM NASC. N. 6885 FLS. 72 LIV. A9
CARTORIO JERICÓ PB

CPF *094.972.584-61*

João Pessoa - PB *Wireslan F. Araujo*
ASSINATURA DO DIRETOR

LEI N° 7.116 DE 29/08/83

REPÚBLICA FEDERATIVA DO BRASIL
ESTADO DA PARAIBA
SECRETARIA DA SEGURANÇA E DA DEFESA
INSTITUTO DE POLÍCIA CIENTÍFICA
DEPARTAMENTO DE IDENTIFICAÇÃO



206
0

VALIDA EM TODO O TERRITÓRIO NACIONAL

1507510 DATA DE EMISSÃO 16 JUL 1992

NOME FRANCISCO LUIZ DE SOUSA
Luiz Teodomiro de Sousa

FILIAÇÃO Zulmira Maria da Conceição

Catolé do Rocha-PB 22.06.1975
NATURALIDADE DATA DE NASCIMENTO

Cart. de Nasc. nº 374, Fls. 93-v, Liv. nº 1
A-1, Cart. de Jericó-PB

CPF

João Pessoa - PB

ALEXANDRE ASSINATARIO DIRETOR
LEI Nº 7.976 DE 29/08/84

Atestado de Confirmação
CONFIRMAÇÃO COM O CPF



17

CARTEIRA DE IDENTIDADE

10 ANOS DE VIGÊNCIA

BRASIL LIVRE DA FOME

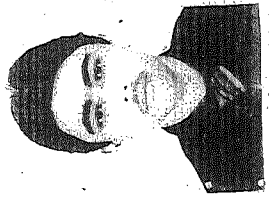
FRANCISCO LUIZ DE SOUSA

SECRETARIA DE SEGURANÇA PÚBLICA
DEPARTAMENTO DE IDENTIFICAÇÃO

DI.P.105

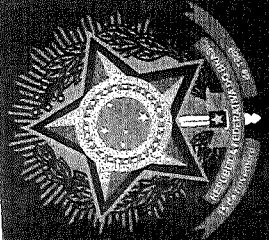

MINISTERIO DA FAZENDA
Recetta Federal

CPF

CADASTRO DE PESSOAS FISICAS

Número de Inscrição
020.077.584-74

Nome
FRANCISCO LUIZ DE SOUSA

Nascimento
22/06/1975

MINISTERIO DA FAZENDA
Secretaria de Receita Federal

CPF

Cadastro de Pessoas Físicas
Número de Inscrição

067.437.624-23

Nome
VANIELCI VIEIRA DA SILVA

Nascimento
03/04/1982

REPÚBLICA FEDERATIVA DO BRASIL

ESTADO DA PARAÍBA

SECRETARIA DA SEGURANÇA PÚBLICA
INSTITUTO DE POLÍCIA CIENTÍFICA
DEPARTAMENTO DE IDENTIFICAÇÃO

P-900

ASSINATURA DO TITULAR

VANIELCI VIEIRA DA SILVA

CARTEIRA DE IDENTIDADE



967
2

MAJUDA EM TODO O TERRITÓRIO NACIONAL

REGISTRO GERAL

2988590

Nome: **VANIELCI VIEIRA DA SILVA**

Antônio Vieira da Silva

Maria Alzina de Conceição

Capolé do Roche-PB.

CPF: Nasc. 4.443, Fls. 61, Liv. A-6, Cart. Jertico-PB.

03.04.1982

DATA DE NASCIMENTO

ASSINATURA DO TITULAR

VANIELCI VIEIRA DA SILVA

TELEFONE DE SERVIÇO

15197318 DE 230033

ASCINADO
POLÍCIA CIENTÍFICA
BRASIL
LABORATÓRIO

ABR 2012

VALE EM TODO O TERRITÓRIO NACIONAL

REGISTRO GERAL Nº 2988590 DATA DE EXPEDIÇÃO 07 MAR 2002

PROVINCIA DE VITÓRIA DA SILVA
ANTÔNIO VIELHA DA SILVA

MUNICÍPIO DE ALCIDES DE CONCEIÇÃO

CAROLÉ DO ROCHA-PR. DATA DE NASCIMENTO: 03.04.1982

NACIONALIDADE: CAT. Nº NASCIMENTO: 03.04.1982

CPF: 000.000.000-000

ASSINATURA DO DIRETOR

LEI Nº 7.166 DE 29/08/03





368
2

REPUBLICA FEDERATIVA DO BRASIL

ESTADO DA PARAIBA
SECRETARIA DA SEGURANCA PUBLICA
INSTITUTO DE POLICIA CIENTIFICA
DEPARTAMENTO DE IDENTIFICACAO

DATA: 19/04/75

ASSINATURA DO TITULAR

CARTEIRA DE IDENTIDADE

VALIDA EM TODO O TERRITÓRIO NACIONAL

REGISTRO GERAL 19194294-41 DATA DE EXPIRACAO 27 JUL 1983

NOME LOURANDY DA SILVA PAIXAO

Função Antonio Ozias da Silva

Função Louraci Adélio da Paixão

Função Jermacó-Fb

NATURA DA UNIC 19-04-1975 DATA DE NASCIMENTO

Doc Ordem Cert. Mesc. Nº 1.682, T15. 170V

CPF LIVRO A-2, Cert. de Jermacó-Fb

Assinatura: *Lourandy*

SECRETARIA DA SEGURANCA PUBLICA
INSTITUTO DE POLICIA CIENTIFICA
DEPARTAMENTO DE IDENTIFICACAO
LE Nº 7178 DE 28/08/83

MINISTÉRIO DA FAZENDA
Secretaria da Receita Federal

CPF - CADASTRO DE PESSOAS FÍSICAS

Nome LOURANDY DA SILVA PAIXAO

Nº de inscrição 019194294-41

Data do Nascimento 19/04/75



MINISTÉRIO DA FAZENDA
Secretaria da Receita Federal

CPF - CADASTRO DE PESSOAS FÍSICAS

Nome LOURANDY DA SILVA PAIXAO

Nº de inscrição 019194294-41

Data do Nascimento 19/04/75



SECRETARIA DA RECEITA FEDERAL DO BRASIL

INSTRUMENTO DE IDENTIFICACAO

CPF Nº 019194294-41

DATA 19/04/75

[Handwritten Signature]

REPÚBLICA FEDERATIVA DO BRASIL
 ESTADO DA PARAIBA
 SECRETARIA DA SEGURANÇA PÚBLICA
 INSTITUTO DE POLÍCIA CIENTÍFICA
 DEPARTAMENTO DE IDENTIFICAÇÃO



POLICIA RENEJADO



ASSINATURA DO TITULAR

Josemar Ferreira Benicio

CARTEIRA DE IDENTIDADE

VALIDA EM TODO O TERRITÓRIO NACIONAL

REGISTRO DEPARTAMENTO DE IDENTIFICAÇÃO Nº 1724021

NOME: JOSEMAR FERREIRA BENICIO

DATA DE EXPEDIÇÃO: 08/07/1974

SITUAÇÃO: []

NACIONALIDADE: []

CPF: []

DATA DE NASCIMENTO: []

ASSINATURA DO TITULAR

SECRETARIA DE SEGURANÇA PÚBLICA
 INSTITUTO DE POLÍCIA CIENTÍFICA
 DEPARTAMENTO DE IDENTIFICAÇÃO

ESSE M. dos Comissários
 969
 2

MINISTÉRIO DA FAZENDA
 Secretaria da Receita Federal

CPF

Cadastro de Pessoas Físicas
 Número de inscrição: 928.352.444-68

Nome: JOSEMAR FERREIRA BENICIO

Nascimento: 28/07/1974





CONFERE COM O ORIGINAL



270
04

REPÚBLICA FEDERATIVA DO BRASIL
ESTADO DA PARAIBA
SECRETARIA DA SEGURANÇA PÚBLICA
INSTITUTO DE POLÍCIA CIENTÍFICA
DEPARTAMENTO DE IDENTIFICAÇÃO

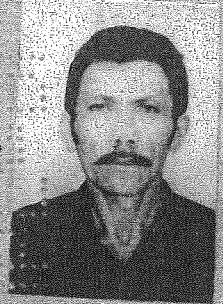
DI/P 72

IDENTIFICAÇÃO

MINISTÉRIO DA FAZENDA
Receita Federal

CPF

CADASTRO DE PESSOAS FÍSICAS

Número de Inscrição
449.155.004-20

Nome
JOSE BENICIO FILHO

Nascimento
15/03/1946



VALIDA EM TODO O TERRITÓRIO NACIONAL

REGISTRO: **1499952** DATA DE EXPIRAÇÃO: **21 AGO 1988**

NOME: **JOSE BENICIO FILHO**

FILHO DE: **José Benício da Silva**
Emília Dantas de Sousa

LAUDANDO: **Jericó-PB**

Cert. Masc. 6.579. Fls. 154-V. Liv. 18

Cart. de Jericó-PB

DATA DE NASCIMENTO: **15.03.1946**

ASSINATURA DE BENICIO FILHO

ENCARREGADO DO REGISTRO DE IDENTIFICAÇÃO
CONFIRMAÇÃO

[Handwritten Signature]

15/03/46

ASCORDUGVE – ASSOCIAÇÃO COMUNITÁRIA DE RADIODIFUSÃO DE UMBURANA, GANGORRA E VERTENTES

Sítio Umburana, Zona Rural, CEP: 58830-000 – Jericó – PB

CNPJ: 09.534.576/0001-03

RELAÇÃO DOS ASSOCIADOS PESSOAS NATURAIS

NOME	ENDEREÇO	IDENTIDADE	ORGÃO EXPEDIDOR	CPF
WIRESLAN FERREIRA DE ARAÚJO	Sítio Umburana, Zona Rural Jericó-PB	3.443.313	SSP-PB	094.972.584-61
FRANCISCO LUIZ DE SOUSA	Sítio Umburana, Zona Rural Jericó-PB	1.907.510	SSP-PB	020.077.584-74
VANELCI VIEIRA DA SILVA	Sítio Umburana, Zona Rural Jericó-PB	2.988.590	SSP-PB	067.437.624-23
LOURANDY DA SILVA PAIXÃO	Sítio Umburana, Zona Rural Jericó-PB	1.913.307	SSP-PB	019.194.294-41
JOSEME FERREIRA BENICIO	Sítio Umburana, Zona Rural Jericó-PB	1.774.021	SSP-PB	928.352.444-68
JOSÉ BENICIO FILHO	Sítio Umburana, Zona Rural Jericó-PB	1.499.952	SSP-PB	449.155.004-20
MARIA DE FATIMA SOUSA DA SILVA	Sítio Umburana, Zona Rural Jericó-PB	3.364.943	SSP-PB	075.437.854-39
ANTONIO MANEOL DE SOUSA	Sítio Umburana, Zona Rural Jericó-PB	3.540.006	SSP-PB	083.826.414-07
SILVANIRA LINDALVA DE SOUSA	Sítio Umburana, Zona Rural Jericó-PB	1.478.507	SSP-PB	910.494.904-87
FRANCISCA DANTAS DA SILVA	Sítio Umburana, Zona Rural Jericó-PB	2.520.518	SSP-PB	028.608.224-10
FRANCISCO JOSÉ DE SOUSA	Sítio Umburana, Zona Rural Jericó-PB	2.553.979	SSP-PB	036.543.004-80
LUIZ FRANCISCO DA SILVA	Sítio Umburana, Zona Rural Jericó-PB	5.249.971	SSP-PB	028.175.564-70
FRANCELIO BENICIO DA SILVA	Sítio Umburana, Zona Rural Jericó-PB	3.443.136	SSP-PB	089.359.724-44
RITA DE CASSIA OLIVEIRA DA SILVA	Sítio Gangorra, Zona Rural Jericó-PB	3.443.256	SSP-PB	084.883.924-27
RAIMUNDA DE ARAÚJO BARRETO	Sítio Gangorra, Zona Rural Jericó-PB	1.163.947	SSP-RN	114.351.528-59
JOSIVAN LUIZ DE LIMA	Sítio Gangorra, Zona Rural Jericó-PB	1.233.998	SSP-PB	622.202.924-87
LINDOBERTO PEREIRA DE LIMA	Sítio Gangorra, Zona Rural Jericó-PB	2.520.502	SSP-PB	033.911.314-62
MARIA DAS NEVES DA SILVA	Sítio Gangorra, Zona Rural Jericó-PB	2.380.515	SSP-PB	035.585.794-45
PEDRO FERREIRA BARBOSA	Sítio Gangorra, Zona Rural Jericó-PB	2.444.097	SSP-PB	030.911.454-33
RENÊ FERREIRA DE OLIVEIRA	Sítio Gangorra, Zona Rural Jericó-PB	1.537.812	SSP-PB	798.924.774-72

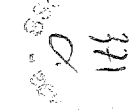

AUDENIZA MARIA DA SILVA	Sítio Vertentes, Zona Rural, Jericó-PB	2.271.699	SSP-PB	873.691.414-20
LUZIANA MESQUITA DINIZ BARBOSA	Sítio Vertentes, Zona Rural, Jericó-PB	2.064.787	SSP-PB	043.635.004-17
DAMIANA MARIA DE SOUSA	Sítio Vertentes, Zona Rural, Jericó-PB	2.835.820	SSP-PB	045.073.844-27
RITA MARIA DE SOUSA	Sítio Vertentes, Zona Rural, Jericó-PB	2.175.908	SSP-PB	024.227.264-96
ARLANGE BENICIO DA SILVA	Sítio Vertentes, Zona Rural, Jericó-PB	3.365.100	SSP-PB	096.025.314-95
MARIA REUMA VIEIRA DA SILVA	Sítio Vertentes, Zona Rural, Jericó-PB	2.988.647	SSP-PB	104.320.064-94

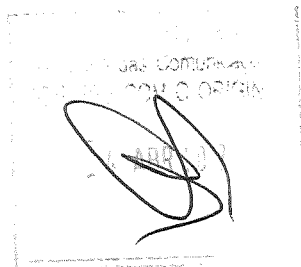

A handwritten signature in blue ink, possibly "Rita", is written over a circular stamp. The stamp contains the text "MUNICÍPIO DE JERICÓ" and "PARAÍBA".

7521077-0

REGISTRADO URGENTE
REGISTERED PRIORITY

PESO/WEIGHT (kg)
0,180

RK 84676638 7 BR



Para:
 Ministério Comunicações
 ex planada
 P L "R" Anexo "B" Bloco - 303
 70044-900 Brasília - DF



373

Row:

Assoc. Comunitária Radioelétricas
de Umburanas, Garças e Vertentes

Ortório Vertentes

58830-000

Fornico-PB

MINISTÉRIO DAS COMUNICAÇÕES
SECRETARIA DE SERVIÇOS DE RADIODIFUSÃO
DEPARTAMENTO DE OUTORGA DE SERVIÇOS DE RADIODIFUSÃO



ANÁLISE DE ATENDIMENTO DE EXIGÊNCIAS

Referente Ofício nº 1227 /010/RADCOM/DOS/SSCE-MC de 18/03/2010

Processo nº 53000.024062/2008 Localidade: Jericó - PB

Entidade: Associação Comunitária de Radiodifusão de Umburana, Gangorra e Vertentes.

única entidade no local ou;
 com concorrentes: arquivado(s), em análise, em exigência, instruído

EXIGÊNCIAS TÉCNICAS:

- Cumpridas integralmente – Processo instruído (1ª Fase) .
 Cumpridas parcialmente, restando a apresentação da seguinte documentação abaixo descrita:
 Cumpridas integralmente – Processo instruído (2ª Fase) – ENTIDADE HABILITADA

Observações:

Solicitada novamente, pela última vez, nova declaração ref. à alínea "m" do subitem 7.1 da Norma 01/2004, dado que a referida documentação não foi apresentada até o momento, em resposta aos Ofícios nº 4943/2009 e nº 6118/2009.

Brasília, 27/07/2010

Analista responsável: Letícia R. Cardoso

Letícia Ribeiro Cardoso
SIAPE: Engenheira - Matr.: 1629766
SCE/RADCOM

EXIGÊNCIAS JURÍDICAS:

- Cumpridas integralmente
 Cumpridas parcialmente, restando a apresentação da seguinte documentação:

Observações:

Processo juridicamente regular e instruído.

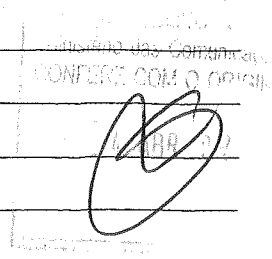

SEDE: Fls. 33 - Comunidade Umburana, Zona Rural

DENOMINAÇÃO FANTASIA: FLs. 50 - Educativa Fm

DENOMINAÇÃO:

CNPJ - FLs. 08

ESTATUTO SOCIAL - FLs. 316 - 322 → devidamente registrado

ATA DE FUNDAÇÃO/CONSTITUIÇÃO - FLs. 09 → devidamente registrada

ATA DE ALTERAÇÃO/DEFINIÇÃO DA DENOMINAÇÃO - FLs.

DIRETORIA: VÁLIDA ATÉ: 01/05/2013 MANDATO: 5 ANOS - ART. 17, § 1º

MEMBROS FLs. 363

* As alterações estatutárias mencionadas encontram-se
às fls. 340 (registradas às fls. 349)

• Presidente: Wireslan Ferreira de Araújo ✓

• Vice-Presidente: Francisco Luiz de Sousa ✓

• 1ª Secretária: Lanceli Vieira da Silva ✓

• 2ª Secretário: Karandy da Silva Paixão ✓

• 1º Tesoureiro: Jorne Ferreira Benício ✓

• 2º Tesoureiro: José Benício Filho ✓

Brasília, 08/07/2010

Analista responsável:

SIAPÉ:

Ministério das Comunicações
315
9

MINISTÉRIO DAS COMUNICAÇÕES
SECRETARIA DE SERVIÇOS DE COMUNICAÇÃO ELETRÔNICA
DEPARTAMENTO DE OUTORGA DE SERVIÇOS
Esplanada dos Ministérios – Bloco “R” – 3º andar - anexo oeste - sala 300 – 70044-900 – Brasília/DF
Fone: (61) 3311-6177 – Fax: (61) 311-6617

Ofício nº 3752 /2010/RADCOM/DOS/SSCE-MC

Brasília, 27 de julho de 2010.

A Sua Senhoria o Senhor

Wireslan Ferreira de Araújo

Associação Comunitária de Radiodifusão de Umburana, Gangorra e Vertentes - ASCORDUGVE

Sítio Umburana, s/nº – Zona Rural

58830-000

Jericó / PB

Assunto: **Solicitação de Documentação**

Senhor Representante,

Tendo em vista a análise realizada no processo n.º 53000.021062/08, na localidade de **Jericó / PB**, no qual essa Entidade requer autorização para execução do Serviço de Radiodifusão Comunitária e considerando a documentação já apresentada pela requerente, solicitamos a V. Sª que seja enviada a seguinte documentação:

DOCUMENTAÇÃO TÉCNICA - 1ª FASE:

1) **nova declaração**, assinada pelo **representante legal**, de que o local pretendido para a instalação do sistema irradiante possibilita o atendimento do disposto no subitem 18.2.7.1 **ou** no 18.2.7.1.1, conforme disposto no **subitem 7.1, alínea “m”** da Norma Complementar nº 01/2004, devido às novas coordenadas informadas, dado que esta documentação não foi apresentada, conforme solicitado repetidamente nos Ofícios nº 4943/2009 e nº 6118/2009. ✓

Será facultado a essa entidade, pela última vez, no prazo de **30 (trinta) dias contados do recebimento deste ofício que está sendo acompanhado de AR Postal (Aviso de recebimento)**, apresentar os itens solicitados sob pena de indeferimento do processo.

Outrossim, informamos que o referido prazo poderá ser prorrogado, por uma única vez, por igual período, desde que a requerente apresente, no prazo para cumprimento das exigências, uma solicitação formal neste sentido e ainda, toda a **documentação enviada deverá ser apresentada no original ou em cópia autenticada**, conforme determinação disposta no subitem 7.3 da Norma Complementar 01/2004.

Atenciosamente,

Carlos Alberto Freire Resende
Diretor do Departamento de Outorga de Serviços

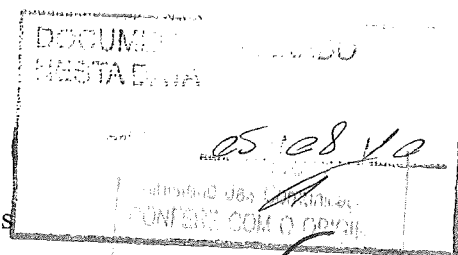

25.º EXTB. 21062108

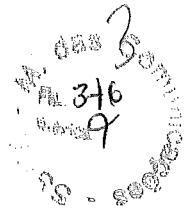

ASCORDUGVE

ASSOCIAÇÃO COMUNITÁRIA DE RADIOFUSÃO DE UMBURANA,
GANGORRA E VERTENTES

Sítio Umburana, s/n – Zona Rural – Jericó-PB - CEP: 58830-000

Ofício nº 010/2010/ASCORDUGVE

Jericó-PB, 06 de Setembro de 2010.

MINISTÉRIO DAS COMUNICAÇÕES
BRASÍLIA - DF

53000 046902/2010-39

SEAPA/SE

15/09/2010-10:38

A Sua Excelência o Senhor
Carlos Alberto Freire Resende
Diretor do Departamento de Outorga de Serviços
Ministério das Comunicações
Esplanada dos Ministérios – Bloco R 3º Andar Anexo Oeste – Sala 300 –
Brasília-DF
CEP: 70044-900

Assunto: Atendimento a Solicitação de Documentos referenciados no Ofício nº 3752/2010/RADCOM/DOS/SSCE-MC.

Senhor Diretor,

Conforme solicitado estamos encaminhando a nova declaração, assinada pelo representante legal desta instituição, declarando que o local pretendido para instalação do sistema irradiante possibilita o atendimento do disposto do subitem 18.2.7.1 ou 18.2.7.1.1, conforme disposto no subitem 7.1, alínea "m" da Norma Complementar nº 01/2004, com as coordenadas aferidas conforme projeto técnico.

Atenciosamente,

Wireslan Ferreira de Araújo
Wireslan Ferreira de Araújo
Presidente da Associação

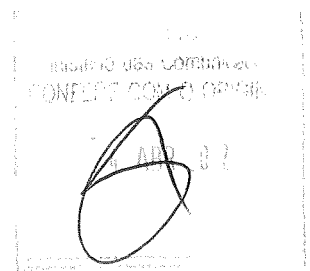

Sealco



ANEXO 3 - MODELO DE DECLARAÇÃO

DECLARAÇÃO ASSINADA PELO REPRESENTANTE LEGAL DA ENTIDADE

WIRESLAN FERREIRA DE ARAUJO, na qualidade de representante legal da ASSOCIAÇÃO COMUNITÁRIA DE RADIODIFUSÃO DE UMBURANA, GANGORRA E VERTENTE - ASCORDUGVE, declaro para os devidos fins que:

- o endereço completo da sede da entidade é no Sítio Umburana, s/nº – Zona Rural, CEP. 58830-000 – Jericó, Estado da Paraíba; ✓
- todos os dirigentes da entidade residem na área da comunidade a ser atendida pela estação ou, se a localidade for menor ou igual a 3,5 Km, na área urbana da localidade;
- a entidade não é executante de qualquer modalidade de serviço de radiodifusão, inclusive comunitária, ou de qualquer serviço de distribuição de sinais de televisão mediante assinatura, bem como a entidade não tem como integrante de seu quadro diretivo ou de associados, pessoas que, nessas condições, participem de outra entidade detentora de outorga para execução de qualquer dos serviços mencionados;
- o nome fantasia da Entidade ou da emissora, se este for utilizado, será Rádio Comunitária Educativa FM;
- o local pretendido para a instalação do sistema irradiante possibilita o atendimento do disposto no subitem 18.2.7.1 ou 18.2.7.1.1 da Norma Complementar nº 1/2004. ✓
- as coordenadas geográficas, na padronização GPS-SAD69 ou WGS 84, são: 06° S 31' 15,7" de latitude e 37°W 49' 42,6" de longitude e o endereço proposto para instalação do sistema irradiante é: Sítio Umburana s/nº, Zona Rural, CEP. 58830-000 – Jericó, Estado da Paraíba; ✓
- a entidade apresentará Projeto Técnico de acordo com as disposições da Norma Complementar nº 1/2004 e com os dados indicados em seu requerimento, caso seja selecionada; ✓
- a Entidade requerente não possui qualquer vínculo de subordinação ou que a sujeite à gerência, à administração, ao domínio, ao comando ou a orientação de qualquer outra entidade, em respeito ao disposto no art. 11 da lei 9612/98.

Jericó – PB, 02 de setembro de 2010.

Wireslan Ferreira de Araujo
WIRESLAN FERREIRA DE ARAUJO
Representante Legal da Entidade

Endereço para correspondência : _Sítio Umburana s/nº, Zona Rural, na cidade de Jericó, Estado da Paraíba, CEP 58830-000,
Telefone para contato: 0XX- 83- 9905-6078 e 9637-1663;
Correio eletrônico (e-mail): fb.segundo@gmail.com

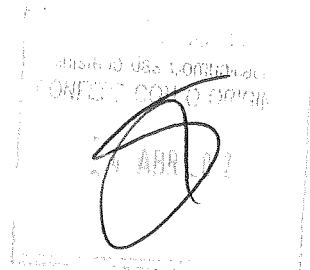

P/ MINISTÉRIO DAS COMUNICAÇÕES

BL"R" - ANEXO "B" - SALA - 300

BRASÍLIA / DF

70044-900.

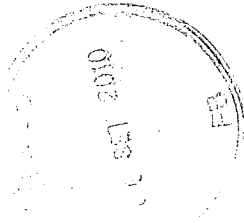

REGISTRADO URGENTE
REGISTERED PRIORITY



PESO / WEIGHT (kg)

0,027

RJ 537767545 BR

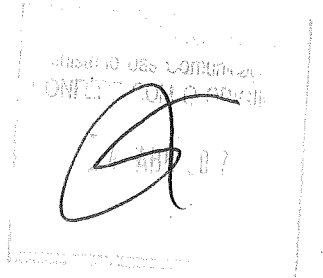



REMETENTE: ASSOCIAÇÃO COMUNITÁRIA RADIODIFUSÃO DE UMBURANA,
GRANDEZA E VEREADORE.

SÍTIO VEREADORES

SERVIÇO 1PB

58830-000

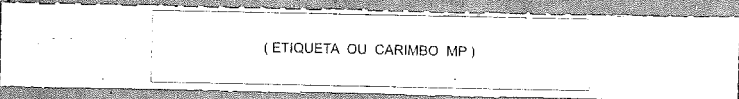

(ETIQUETA OU CARIMBO MP)



Superintendência de Serviços de Comunicação de Massa
Gerência de Licitações, Outorga e Licenciamento
Gerência de Licitação



Data/Hora: 06/10/2010 14:14:55

Relatório de RADCOM - Plano de Referência

UF: **PB**

Município: **Jericó**

Município

Canal

Frequência

Jericó

200

87,9

Usuário: -

Data: 06/10/2010

Hora: 14:14:55

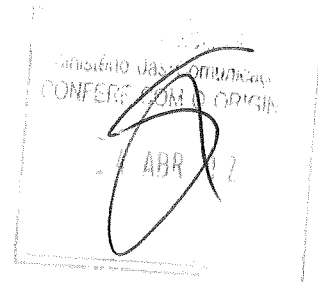

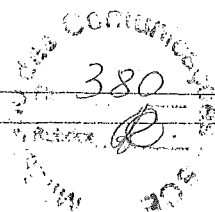

ADVOCACIA-GERAL DA UNIÃO
CONSULTORIA-GERAL DA UNIÃO
CONSULTORIA JURÍDICA JUNTO AO MINISTÉRIO DAS COMUNICAÇÕES
COORDENAÇÃO-GERAL DE ASSUNTOS JURÍDICOS DE COMUNICAÇÃO ELETRÔNICA

COTA Nº 261/2010/DPF/CGCE/CONJUR-MC/AGU

ASSUNTO : Autorização para execução de serviço de radiodifusão comunitária. Necessidade de instrução complementar acerca da comprovação de idoneidade dos dirigentes.

Senhor Coordenador do Departamento de Outorga de Serviços de Radiodifusão Comunitária,

CONSIDERANDO que o art. 221 da Lei Maior estatui que a produção e a programação das emissoras de rádio e televisão atenderão às finalidades educativas, artísticas, culturais e informativas, respeitando valores éticos e sociais da pessoa e da família.

CONSIDERANDO a inegável presença do interesse público em todas as outorga relativas aos serviços de radiodifusão, vez que de livre e direto recebimento pelo público em geral.

CONSIDERANDO que a Lei 9.612/98 dispõe em seu art. 2º que o serviço de radiodifusão comunitária obedecerá, no que couber, ao disposto no Código Brasileiro de Telecomunicações e demais disposições legais.

CONSIDERANDO que o art. 34, a, do Código Brasileiro de Telecomunicações trata da necessidade da comprovação de idoneidade daqueles que pretendem executar serviço de radiodifusão.

CONSIDERANDO os princípios setoriais que regulamentam a atividade de radiodifusão, dentre eles a prestação do serviço em caráter *intuitu personae*.

CONSIDERANDO a necessidade de verificação da idoneidade dos dirigentes das entidades associativas que pretendem executar serviço de radiodifusão comunitária.

1. Utilizo-me do presente para solicitar a Vossa Senhoria que passe a adotar as medidas necessárias à verificação da idoneidade dos dirigentes das entidades que forem consideradas aptas à execução do serviço de radiodifusão comunitária.
2. Informo que para tanto deverão ser exigidas dos dirigentes associativos, certidões relativas a feitos criminais (Justiça Comum e Federal) dos últimos 5 (cinco) anos do local de residência, bem como se em desfavor destes há existência de imputação de execução de serviço de radiodifusão clandestina.
3. Este é o motivo pelo qual restituo os processos relativos à outorga para execução do serviço de radiodifusão comunitária, em trâmite nesta Coordenação-Geral Assuntos Jurídicos de Comunicação Eletrônica, vez que apenas será conferido regular prosseguimento ao feito após a adoção das medidas sugeridas.

Brasília, 27 de setembro de 2010.

DANIEL PEREIRA DE FRANCO

Advogado da União

Coordenador-Geral de Assuntos Jurídicos de Comunicação Eletrônica

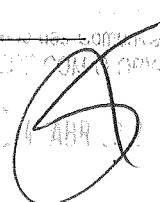

Page 1 of 1
 381
 BOA TARDE
 Leticia Ribeiro Cardoso
 Sistemas Interativos

Ministério das Comunicações

Destaque do Governo



Menu Principal

RADAR :: Sistema de Fiscalização | Internet | tela | menu | ajuda

Código	Nome Entidade	Tipo Serviço	UF da Entidade	Município da Entidade	Nome do Responsável	Frequência da Entidade	Situação da Entidade
<input type="radio"/> PB20040037	ASSOCIAÇÃO COMUNITÁRIA DOS MORADORES DE JERICÓ	Radiodifusão Comunitária	PB	Jericó	EVANILDO PEREIRA DE LIMA	87,90 MHZ	Desativada ✓

Total da Consulta: 1 Entidade(s)

Logira do Usuário: LETÍCIA.MC UF: DF Orgão: MC Data corrente: 06/10/2010 Hora Corrente: 13:17:02 Tempo Processamento: 0,3594 Segundos



Número:

Ministério das Comunicações
 CONFERE
 [Handwritten Signature]

MINISTÉRIO DAS COMUNICAÇÕES
SECRETARIA DE SERVIÇOS DE RADIODIFUSÃO
DEPARTAMENTO DE OUTORGA DE SERVIÇO DE RADIODIFUSÃO
ROTEIRO DE ANÁLISE TÉCNICA DE RADCOM

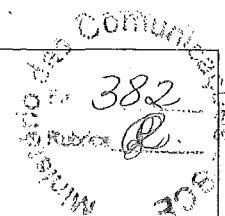

Identificação do Processo

Número: 53000.021062/08 Localidade/UF: Jerico/PB
 Entidade: ASSOCIAÇÃO COMUNITÁRIA DE RADIODIFUSÃO DE UMBURANA, GANGORRA E VERTENTES
 Aviso: ³⁰ ~~28~~ - ASCORDUGVE Publicação: 12/05/2009 Prazo: 26/06/2009 Canal: 200

COORDENADAS		
	Proposta (A)	IBGE (B)
Latitude:	06S3116	06S3313
Longitude	37W4943	37W4831

DISTÂNCIA	
Distância A:B (IBGE)	4.24

Processo

1.	Entregou documentação tempestivamente?	Sim
2.	Endereço da Antena Proposta	
Sítio Umburana, s/nº - Zona Rural		
2.1.	Endereço do Studio	
Sítio Umburana, s/nº - Zona Rural		
3.	Relação de concorrentes (d <= 4000 m)	

4.	Dependentes ordenados pela precedência do aviso de inscrição (d < 4000 m)	
----	---	--

5.	Conclusão com base na análise dos distanciamentos do mesmo canal	VIÁVEL
6.	A estação situa-se em município de Faixa de Fronteira?	Não
7.	Declaração do representante legal da entidade relativa ao item 6.7, IX da Norma 02/98.	Sim
8.	Apresenta planta de arruamento que atende ao item 6.7, X da Norma 02/98?	Não

9.	A área urbana da localidade é <= 3,5 km?	Sim
----	--	-----

10.	Endereço da Sede Administrativa da Emissora	
Sítio Umburana, s/nº - Zona Rural		

11.	Este endereço está sediado na área da comunidade para qual a emissora pretende prestar o serviço?	Sim
-----	---	-----

12.	Conclusão da Análise	
-----	----------------------	--

Em relação à primeira análise técnica, o processo encontra-se instruído.

Em resposta ao Ofício nº 3752/2010, a entidade apresentou a documentação solicitada, estando completa a documentação referente às alíneas "m", "n" e "o" do subitem 7.1 da Norma 01/2004 (vide fl. 377 dos autos).

** OBS: A entidade localiza-se em zona rural. **

*** Não tem concorrentes a menos de quatro quilômetros.

Leticia R. Cardoso

Leticia Ribeiro Cardoso
 Engenheira - Matr.: 1629765
 SCE/RADCOM

MINISTÉRIO DAS COMUNICAÇÕES
383
CGCE

MINISTÉRIO DAS COMUNICAÇÕES
SECRETARIA DE SERVIÇOS DE COMUNICAÇÃO ELETRÔNICA
DEPARTAMENTO DE OUTORGA DE SERVIÇOS

Esplanada dos Ministérios – Bloco “R” – 3º andar - anexo oeste - sala 300 – 70044-900 – Brasília/DF.
Fone: (61) 311-6890 – Fax: (61) 311-6617

DESPACHO TÉCNICO

Entidade: ASSOCIAÇÃO COMUNITÁRIA DE RADIODIFUSÃO DE UMBURANA,
GANGORRA E VERTENTES - ASCORDUGVE

Localidade: JERICÓ

UF: PB

Processo: 53000.021062/08

Em atendimento à Cota nº 261/2010/DPF/CGCE/CONJUR-MC/AGU, anexada à folha 380 dos autos, informo o que se segue:

Não há, nesta localidade, fiscalização de Entidade não autorizada em que constam razão social, nome fantasia, endereço, coordenadas ou CNPJ da Entidade supracitada, de acordo com o Sistema de Fiscalização RADAR.

Encaminho à área jurídica para providências.

Brasília, 06 de outubro de 2010.

Leticia R. Cardoso

Leticia R. Cardoso / SIAPE: 1629765

Leticia Ribeiro Cardoso
Engenheira - Matr.: 1528785
SCENADCOM

MINISTÉRIO DAS COMUNICAÇÕES
CONJUNTO DE SERVIÇOS TÉCNICOS
4 ABR 2011

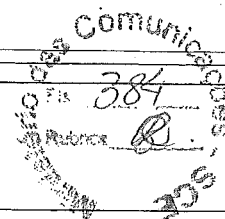

ANÁLISE DE ATENDIMENTO DE EXIGÊNCIAS

Referente Ofício nº 3752 /1010/RADCOM/DOS/SSCE-MC de 27/07/2010

Processo nº 53000.021062/08 Localidade: Jericó - PB

Entidade: Assoc. Comunitária de Radiodifusão de Umburana, Gangorra e Vertentes - AR ASCORDUGVE

única entidade no local ^(a menos de 4km) ou;
 com concorrentes: arquivado(s), em análise, em exigência, instruído

EXIGÊNCIAS TÉCNICAS:

- Cumpridas integralmente – Processo instruído (1ª Fase).
 Cumpridas parcialmente, restando a apresentação da seguinte documentação abaixo descrita:
 Cumpridas integralmente – Processo instruído (2ª Fase) – ENTIDADE HABILITADA

Observações:

A entidade cumpriu as exigências, estando completa a documentação ref. às alíneas "m", "n" e "o" do subitem 7.1 da Norma 01/2004.

Brasília, 06/10/2010

Analista responsável: Leticia R. Cardoso

SIAPE: Engenheira 1628786
SCE/RADCOM

EXIGÊNCIAS JURÍDICAS:

- Cumpridas integralmente
 Cumpridas parcialmente, restando a apresentação da seguinte documentação:

Observações:

A entidade deverá encaminhar certidões criminais dos administradores.

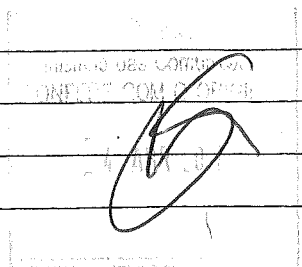

SEDE: FLS. 344 - Sítio Umbuolina, s/nº - Zona Rural

DENOMINAÇÃO FANTASIA: FLS. 344 - Rádio Comunitária Educativa FM.

DENOMINAÇÃO:

CNPJ - FLS. 08

ESTATUTO SOCIAL - FLS. 316 - 322

ATA DE FUNDAÇÃO/CONSTITUIÇÃO - FLS. 09

ATA DE ALTERAÇÃO/DEFINIÇÃO DA DENOMINAÇÃO - FLS.

DIRETORIA: VÁLIDA ATÉ: 01/05/2013 MANDATO: 5 ANOS - ART. 17, § 1º

MEMBROS FLS. 363

vide fls. 344 verso

Brasília, 07/10/2010

Analista responsável:

SIAPÉ:

Glennio A. T. J.



MINISTÉRIO DAS COMUNICAÇÕES
SECRETARIA DE SERVIÇOS DE COMUNICAÇÃO ELETRÔNICA
DEPARTAMENTO DE OUTORGA DE SERVIÇOS
Esplanada dos Ministérios - Bloco "R" - 3º andar - anexo oeste - sala 300 - 70044-900 - Brasília/DF
Fone: (61) 3311-6177 - Fax: (61) 311-6617

Ofício nº 6162 /2010/RADCOM/DOS/SSCE-MC

Brasília, 14 de outubro de 2010.

Ao Senhor

Wireslan Ferreira de Araújo

Associação Comunitária de Radiodifusão de Umburana, Gangorra e Vertentes - ASCORDUGVE
Sítio Umburana, s/nº - Zona Rural
58830-000 Jericó-PB

Assunto: **Solicitação de Documentação**

Senhor Representante,

Tendo em vista a análise realizada no processo n.º 53000.021062/08, na localidade de **Jericó-PB**, no qual essa Entidade requer autorização para execução do Serviço de Radiodifusão Comunitária e considerando a documentação já apresentada pela requerente, solicitamos a V. Sª que sejam enviados os seguintes documentos:

DOCUMENTAÇÃO JURÍDICA:

a) Em atenção à COTA Nº 261/2010/DPF/CGCE/CONJUR-MC/AGU, que solicita a adoção de medidas necessárias à verificação da idoneidade dos dirigentes das entidades que forem consideradas aptas à execução do serviço de radiodifusão comunitária, essa Associação deverá encaminhar os seguintes documentos relativos aos dirigentes associativos:

- Certidão de feito criminal da justiça estadual e federal dos últimos 05(cinco) anos do local de residência, de todos os diretores ou cargos similares. ✓

Será facultado a essa entidade, no prazo de 30 (trinta) dias contados do recebimento deste ofício que está sendo acompanhado de AR Postal (Aviso de recebimento), apresentar os itens solicitados sob pena de arquivamento do processo.

Outrossim, informamos que o referido prazo poderá ser prorrogado, por uma única vez, por igual período, desde que a requerente apresente, no prazo para cumprimento das exigências, uma solicitação formal neste sentido e ainda, toda a documentação enviada deverá ser apresentada no original ou em cópia autenticada, conforme determinação disposta no subitem 7.3 da Norma Complementar 01/2004.

Atenciosamente,

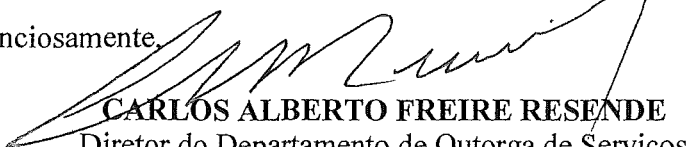
CARLOS ALBERTO FREIRE RESENDE
Diretor do Departamento de Outorga de Serviços

CONFEC. COM O ORIGINAL

28-EX16

02

Comitê das Comunicações
386
Rubrica: 7

SOLICITAÇÃO PARA PRORROGAÇÃO DE PRAZO

Ao Senhor Diretor de Outorga de Serviços,

Assunto: Documentação em resposta ao ofício nº 6162/RADCOM/DOS/SSCE-MC de 14/10/2010

Processo nº: **53000.021062/08**

MINISTÉRIO DAS COMUNICAÇÕES
BRASÍLIA - DF

Local: **Jericó** UF: **PB**

53000 06 1751/2010-49

SEAPASCE

30/11/2010-11:13

Em atenção ao ofício acima indicado e relativo à solicitação de documentação para sanear pendências constadas no requerimento de autorização para execução do Serviço de Radiodifusão Comunitária, em nome da Associação Comunitária de Radiodifusão de Umburana, Gangorra e Vertentes - ASCORDUVE, solicito prorrogação de prazo por mais 30 dias, vez que será necessário mais tempo para cumprir todas as exigências.

Jericó-PB, 23 de Novembro de 2010.

Wireslan Ferreira de Araújo
assinatura do representante da entidade

Nome do representante da entidade: **Wireslan Ferreira de Araújo**
CPF: **094.972.584-61**

Endereço para correspondência : **Sítio Umburana, na cidade de Jericó, Estado da Paraíba, CEP 58.830-000,**
Telefone para contato: **0XX-83-9916-4663;**
Correio eletrônico (e-mail): _____

DOCUMENTO ANEXADO
NESTA DATA
03/12/2010
Ferreira

ATENÇÃO: A prorrogação do prazo somente poderá ser concedida se a requerente apresentá-la antes do fim do prazo indicado para a resposta.

SEBEO

1) MINISTÉRIO DAS COMUNICAÇÕES
SECRETARIA DE SERVIÇOS DE COMUNICAÇÃO
DEPARTAMENTO DE OUTORGA DE SERVIÇOS

ESPLANADA DOS MINISTÉRIOS, BLOCO "K", 3º ANDAR - ANEXO DESTA

SALA 300 -

BRASÍLIA / DF

70044-900

75210381-2
CORREIOS
REGISTRADO URGENTE
REGISTERED PRIORITY
PESO / WEIGHT (kg)
0,021
KJ 5377682 U B K

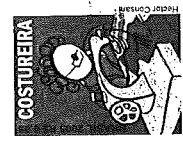
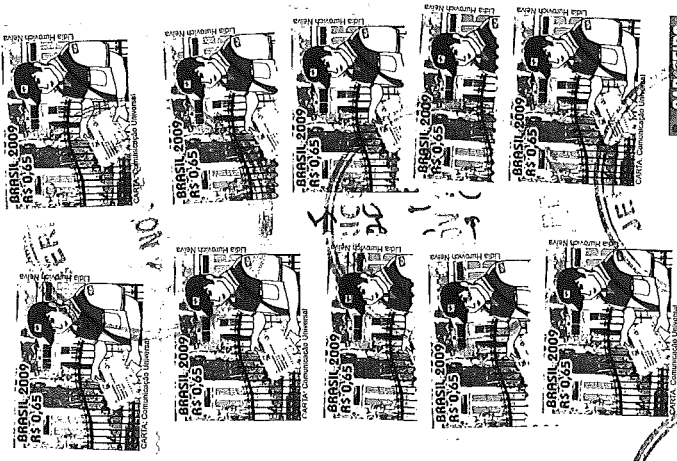
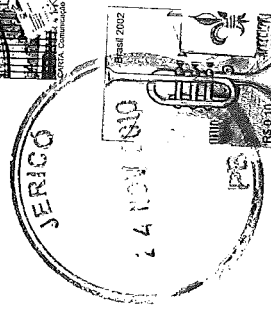
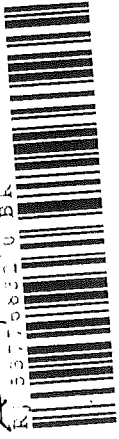

SOCIEDADE
M. das
Comunicações

Recebido das Comunicações
CONFERENCIAR O ORIGINAL

Handwritten signature and date: 24/11/10

Remetente: Associação Comunitária de Radioaficionados de Umburama, Gen-
Gora e Vertentes.

Sítio Umburama

Itaipava / PB

58830-000

(ETIQUETA OU CARIMBO MP)

Jerico PB 28°

21062/08 Exig 13



N.: 999999

PAG: 001
12:16:28

CERTIDAO CRIMINAL NEGATIVA

CERTIFICO NA FORMA DA LEI E POR ME HAVER SIDO REQUERIDO, QUE PESQUISANDO O BANCO DE DADOS DO SISCOM, NO QUE SE REFERE AOS REGISTROS DE DISTRIBUICAO DE ACOES CRIMINAIS ATIVAS NO(S) CARTORIO(S) COMUM(NS) E/OU ESPECIALIZADO(S) DESTA COMARCA COM OBSERVANCIA AO DISPOSTO NA TABELA B, INCISO V, LEI 5.672, DO REGIMENTO DE CUSTAS DO ESTADO DA PARAIBA, NADA HAVER EM NOME DE:

WIRESLAN FERREIRA DE ARAUJO

PAI : FRANCISCO PEREIRA DE ARAUJO
MAE : MARIA DE FATIMA FERREIRA DE ARAUJO
NASCIMENTO: 27 01 1990 NATURALIDADE: POMBAL - PB
RG/CPF/CGC: 3443313 PB

CATOLE DO ROCHA, 30 DE NOVEMBRO DE 2010

Katia Simone Alves da Silva
CENTRAL DE CERTIDOES

Kátia Simone Alves da Silva
Técnica Judiciária
Mat. 473.755-5

MINISTÉRIO DAS COMUNICAÇÕES
BRASILIA - DF
53000 067908/2010-40
SEAP/SCCE
23/12/2010-09:28

Suato

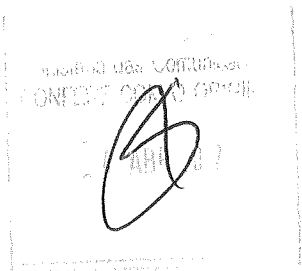

Fls. 389
Publca: 2

N.: 999999

PAG: 001
12:17:22

CERTIDAO CRIMINAL NEGATIVA

CERTIFICO NA FORMA DA LEI E POR ME HAVER SIDO REQUERIDO, QUE PESQUISANDO O BANCO DE DADOS DO SISCOM, NO QUE SE REFERE AOS REGISTROS DE DISTRIBUICAO DE ACOES CRIMINAIS ATIVAS NO(S) CARTORIO(S) COMUM(NS) E/OU ESPECIALIZADO(S) DESTA COMARCA COM OBSERVANCIA AO DISPOSTO NA TABELA B, INCISO V, LEI 5.672, DO REGIMENTO DE CUSTAS DO ESTADO DA PARAIBA, NADA HAVER EM NOME DE:

FRANCISCO LUIZ DE SOUSA

PAI : LUIZ TEODOMIRO DE SOUSA
MAE : ZULMIRA MARIA DA CONCEICAO
NASCIMENTO: 22 06 1975 NATURALIDADE: CATOLE DO ROCHA - PB
RG/CPF/CGC: 1907510 PB

CATOLE DO ROCHA, 30 DE NOVEMBRO DE 2010

Kátia Simone Alves da Silva
CENTRAL DE CERTIDOES

Kátia Simone Alves da Silva
Técnica Judiciária
Mat. 473.755-5

CONFESIT COM O ORIGIN
24 APR 2011

N.: 999999

PAG: 001
12:23:52

CERTIDAO CRIMINAL NEGATIVA

CERTIFICO NA FORMA DA LEI E POR ME HAVER SIDO REQUERIDO, QUE PESQUISANDO O BANCO DE DADOS DO SISCOM, NO QUE SE REFERE AOS REGISTROS DE DISTRIBUICAO DE ACOES CRIMINAIS ATIVAS NO(S) CARTORIO(S) COMUM(NS) E/OU ESPECIALIZADO(S) DESTA COMARCA COM OBSERVANCIA AO DISPOSTO NA TABELA B, INCISO V, LEI 5.672, DO REGIMENTO DE CUSTAS DO ESTADO DA PARAIBA, NADA HAVER EM NOME DE:

VANELCI VIEIRA DA SILVA

PAI : ANTONIO VIEIRA DA SILVA
MAE : MARIA ALCINA DA CONCEICAO
NASCIMENTO: 03 04 1982 NATURALIDADE: CATOLE DO ROCHA - PB
RG/CPF/CGC: 2988590 PB

CATOLE DO ROCHA, 30 DE NOVEMBRO DE 2010

Kátia Simone Alves da Silva
CENTRAL DE CERTIDOES

Kátia Simone Alves da Silva
Técnica Judiciária
Mat. 473.755-5

Módulo das Comarca
CONFERT. COMARCA DO ROCHA
PARAIBA

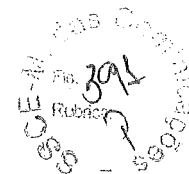

N.: 999999

PAG: 001
12:24:53

CERTIDAO CRIMINAL NEGATIVA

CERTIFICO NA FORMA DA LEI E POR ME HAVER SIDO REQUERIDO, QUE PESQUISANDO O BANCO DE DADOS DO SISCOM, NO QUE SE REFERE AOS REGISTROS DE DISTRIBUICAO DE ACOES CRIMINAIS ATIVAS NO(S) CARTORIO(S) COMUM(NS) E/OU ESPECIALIZADO(S) DESTA COMARCA COM OBSERVANCIA AO DISPOSTO NA TABELA B, INCISO V, LEI 5.672, DO REGIMENTO DE CUSTAS DO ESTADO DA PARAIBA, NADA HAVER EM NOME DE:

LOURANDY DA SILVA PAIXAO

PAI : ANTONIO OZIAS DA SILVA
MAE : LOURACI ADELIA DA PAIXAO
NASCIMENTO: 19 04 1975 NATURALIDADE: JERICO - PB
RG/CPF/CGC: 1913307 PB

CATOLE DO ROCHA, 30 DE NOVEMBRO DE 2010

Katia Simone Alves da Silva
CENTRAL DE CERTIDOES

Kátia Simone Alves da Silva
Técnica Judiciária
Mat. 473.755-5

Tribunal de Justiça do Estado da Paraíba
Comarca de Catole do Rocha
24 NOV 2010



N.: 999999

PAG: 001
12:22:13

CERTIDAO CRIMINAL NEGATIVA

CERTIFICO NA FORMA DA LEI E POR ME HAVER SIDO REQUERIDO, QUE PESQUISANDO O BANCO DE DADOS DO SISCOM, NO QUE SE REFERE AOS REGISTROS DE DISTRIBUICAO DE ACOES CRIMINAIS ATIVAS NO(S) CARTORIO(S) COMUM(NS) E/OU ESPECIALIZADO(S) DESTA COMARCA COM OBSERVANCIA AO DISPOSTO NA TABELA B, INCISO V, LEI 5.672, DO REGIMENTO DE CUSTAS DO ESTADO DA PARAIBA, NADA HAVER EM NOME DE:

JOSEME FERREIRA BENICIO

PAI : JOSE BENICIO FILHO
MAE : OZELITA MARIA FERREIRA
NASCIMENTO: 16 02 1974 NATURALIDADE: JERICO - PB
RG/CPF/CGC: 1774021 PB

CATOLE DO ROCHA, 30 DE NOVEMBRO DE 2010

Kátia Simone Alves da Silva
CENTRAL DE CERTIDOES

Kátia Simone Alves da Silva
Técnica Judiciária
Mat. 473.755-5

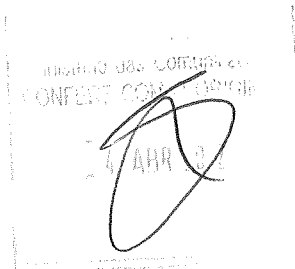

COMARCA DE CATOLE DO ROCHA
N.º 393
JBS

N.: 999999

PAG: 001
12:25:46

CERTIDAO CRIMINAL NEGATIVA

CERTIFICO NA FORMA DA LEI E POR ME HAVER SIDO REQUERIDO, QUE PESQUISANDO O BANCO DE DADOS DO SISCOM, NO QUE SE REFERE AOS REGISTROS DE DISTRIBUICAO DE ACOES CRIMINAIS ATIVAS NO(S) CARTORIO(S) COMUM(NS) E/OU ESPECIALIZADO(S) DESTA COMARCA COM OBSERVANCIA AO DISPOSTO NA TABELA B, INCISO V, LEI 5.672, DO REGIMENTO DE CUSTAS DO ESTADO DA PARAIBA, NADA HAVER EM NOME DE:

JOSE BENICIO FILHO

PAI : JOSE BENICIO DA SILVA
MAE : EULALIA DANTAS DE SOUSA
NASCIMENTO: 15 03 1946 NATURALIDADE: JERICO - PB
RG/CPF/CGC: 1499952 PB

CATOLE DO ROCHA, 30 DE NOVEMBRO DE 2010

Kátia Simone Alves da Silva
CENTRAL DE CERTIDOES

Kátia Simone Alves da Silva
Técnica Judiciária
Mat. 473.755-5

COMARCA DE CATOLE DO ROCHA
CONSELHO DO OAB
ABR 2011

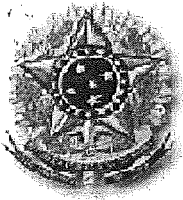

Poder Judiciário
Justiça Federal - 5a. Região
Seção Judiciária da Paraíba

Página 1 of 1

Esc. M. das Co.
Fls. 394
Rubrica: [assinatura]

CERTIDÃO DE DISTRIBUIÇÃO
AÇÕES E EXECUÇÕES

Natureza: Cível, Exec. Fiscal e Criminal

Nº
2010152465

CERTIFICO, REVENDO OS REGISTROS DE DISTRIBUIÇÃO, A PARTIR DE
25 DE ABRIL DE 1967, ATÉ A

A PESSOA FÍSICA

WIRESLAN FERREIRA DE ARAUJO
CPF: 094.972.584-61

RG: 3.443.313 SSP/PB

N A D A C O N S T A

Sousa, 14 de dezembro de 2010. (08:59h)

TARCISIO DA SILVA VIRIATO
SETOR DE PROTOCOLO E CERTIDÕES

Justiça Gratuita

Referente ao pedido de certidão número 2010.152465-0
CONFERIR OS DADOS COM DOCUMENTOS ORIGINAIS

OBS.: A PRESENTE CERTIDÃO ABRANGE OS FEITOS DISTRIBUÍDOS NAS
VARAS FEDERAIS NO ESTADO DA PARAÍBA

Esc. M. das Co.
Fls. 394
Rubrica: [assinatura]

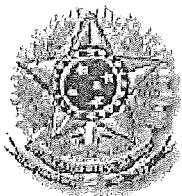

Poder Judiciário
Justiça Federal - 5a. Região
Seção Judiciária da Paraíba

Página 1 of 1

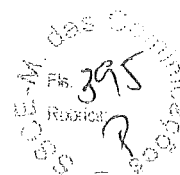

CERTIDÃO DE DISTRIBUIÇÃO
AÇÕES E EXECUÇÕES

Natureza: Cível, Exec. Fiscal e Criminal

Nº
2010150946

CERTIFICO, REVENDO OS REGISTROS DE DISTRIBUIÇÃO, A PARTIR DE
25 DE ABRIL DE 1967, ATÉ A

A PESSOA FÍSICA

FANCISCO LUIZ DE SOUSA
CPF: 020.077.584-74

RG: 1907510 SSP/PB

NADA CONSTA

Sousa, 9 de dezembro de 2010. (11:29h)

TARCISIO DA SILVA VIRIATO
SETOR DE PROTOCOLO E CERTIDÕES

Justiça Gratuita

Referente ao pedido de certidão número 2010.150946-0
CONFERIR OS DADOS COM DOCUMENTOS ORIGINAIS

OBS.: A PRESENTE CERTIDÃO ABRANGE OS FEITOS DISTRIBUÍDOS NAS
VARAS FEDERAIS NO ESTADO DA PARAÍBA

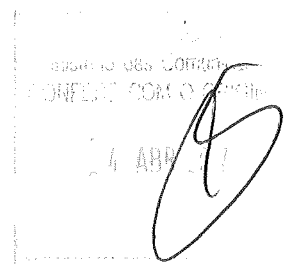

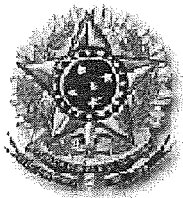

Poder Judiciário
Justiça Federal - 5a. Região
Seção Judiciária da Paraíba

Página 1 of 1

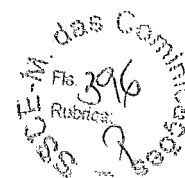

CERTIDÃO DE DISTRIBUIÇÃO
AÇÕES E EXECUÇÕES

Natureza: Cível, Exec. Fiscal e Criminal

Nº
2010152473

CERTIFICO, REVENDO OS REGISTROS DE DISTRIBUIÇÃO, A PARTIR DE
25 DE ABRIL DE 1967, ATÉ A

A PESSOA FÍSICA

VANELCI VIEIRA DA SILVA
CPF: 067.437.624-23

RG: 2988590 SSP/PB

NADA CONSTA

Sousa, 14 de dezembro de 2010. (09:02h)

TARCÍSIO DA SILVA VIRIATO
SETOR DE PROTOCOLO E CERTIDÕES

Justiça Gratuita

Referente ao pedido de certidão número 2010.152473-0
CONFERIR OS DADOS COM DOCUMENTOS ORIGINAIS

OBS.: A PRESENTE CERTIDÃO ABRANGE OS FEITOS DISTRIBUÍDOS NAS
VARAS FEDERAIS NO ESTADO DA PARAÍBA

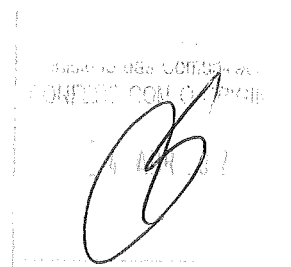

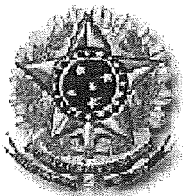

Poder Judiciário
Justiça Federal - 5a. Região
Seção Judiciária da Paraíba

Página 1 of 1



CERTIDÃO DE DISTRIBUIÇÃO

AÇÕES E EXECUÇÕES

Natureza: Cível, Exec. Fiscal e Criminal

Nº
2010152476

CERTIFICO, REVENDO OS REGISTROS DE DISTRIBUIÇÃO, A PARTIR DE
25 DE ABRIL DE 1967, ATÉ A

A PESSOA FÍSICA

LOURANDY DA SILVA PAIXAO
CPF: 019.194.294-41

RG: 1913307 SSP/PB

NADA CONSTA

Sousa, 14 de dezembro de 2010. (09:04h)

TARCISIO DA SILVA VIRIATO
SETOR DE PROTOCOLO E CERTIDÕES

Justiça Gratuita

Referente ao pedido de certidão número 2010.152476-0
CONFERIR OS DADOS COM DOCUMENTOS ORIGINAIS

**OBS.: A PRESENTE CERTIDÃO ABRANGE OS FEITOS DISTRIBUÍDOS NAS
VARAS FEDERAIS NO ESTADO DA PARAÍBA**

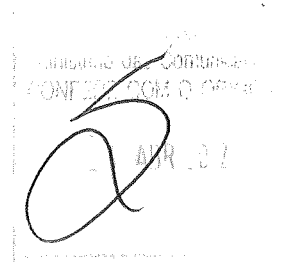

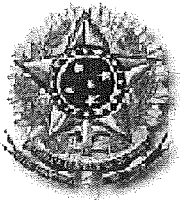

Poder Judiciário
Justiça Federal - 5a. Região
Seção Judiciária da Paraíba

Página 1 of 1



CERTIDÃO DE DISTRIBUIÇÃO
AÇÕES E EXECUÇÕES

Natureza: Cível, Exec. Fiscal e Criminal

Nº
2010152479

CERTIFICO, REVENDO OS REGISTROS DE DISTRIBUIÇÃO, A PARTIR DE
25 DE ABRIL DE 1967, ATÉ A

A PESSOA FÍSICA

JOSEME FERREIRA BENICIO
CPF: 928.352.444-68

RG: 1774021 SSP/PB

NADA CONSTA

Sousa, 14 de dezembro de 2010. (09:06h)

TARCÍSIO DA SILVA VIRIATO
SETOR DE PROTOCOLO E CERTIDÕES

Justiça Gratuita

Referente ao pedido de certidão número 2010.152479-0
CONFERIR OS DADOS COM DOCUMENTOS ORIGINAIS

OBS.: A PRESENTE CERTIDÃO ABRANGE OS FEITOS DISTRIBUÍDOS NAS
VARAS FEDERAIS NO ESTADO DA PARAÍBA

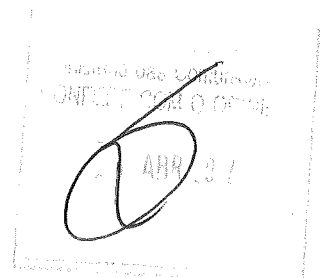

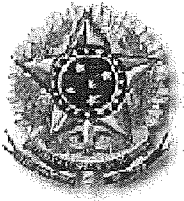

Poder Judiciário
Justiça Federal - 5a. Região
Seção Judiciária da Paraíba

Página 1 of 1



CERTIDÃO DE DISTRIBUIÇÃO
AÇÕES E EXECUÇÕES

Natureza: Cível, Exec. Fiscal e Criminal

Nº
2010152481

CERTIFICO, REVENDO OS REGISTROS DE DISTRIBUIÇÃO, A PARTIR DE
25 DE ABRIL DE 1967, ATÉ A

A PESSOA FÍSICA

JOSE BENICIO FILHO
CPF: 449.155.004-20

RG: 1499952 SSP/PB

NADA CONSTA

Sousa, 14 de dezembro de 2010. (09:08h)

TARCÍSIO DA SILVA VIRIATO
SETOR DE PROTOCOLO E CERTIDÕES

Justiça Gratuita

Referente ao pedido de certidão número 2010.152481-0
CONFERIR OS DADOS COM DOCUMENTOS ORIGINAIS

OBS.: A PRESENTE CERTIDÃO ABRANGE OS FEITOS DISTRIBUÍDOS NAS
VARAS FEDERAIS NO ESTADO DA PARAÍBA

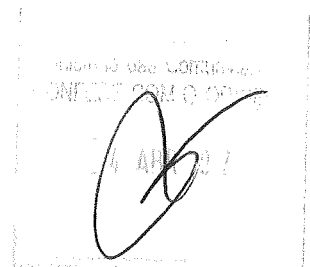

R/ MINISTÉRIO DAS COMUNICAÇÕES

SECRETARIA DE SERVIÇOS DE COMUNICAÇÃO ELETRÔNICA
DEPARTAMENTO DE OUTORGA DE SERVIÇOS

ESPLANADA DOS MINISTÉRIOS - BLOCO "K" - 3ª ANDAR - ANEXO OESTE
SALA 300.

BRASÍLIA / DF

70044-900

75240384-2

REGISTRADO URGENTE
REGISTERED PRIORITY

COBRAR AR

PESO / WEIGHT (kg) **0,063**

RJ 53776867 3 BR

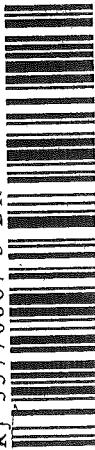
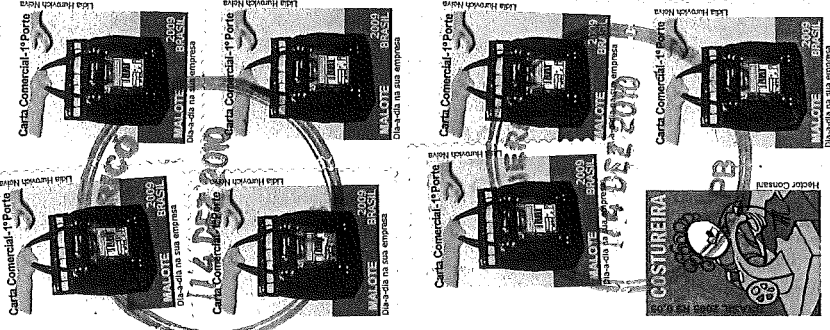
MINISTÉRIO DAS COMUNICAÇÕES
SECRETARIA DE SERVIÇOS DE COMUNICAÇÃO ELETRÔNICA



DEMENTE: ASSOCIAÇÃO COMUNITÁRIA DE RAÍODIFUSÃO DE UMBURANA, GRANJOLLA E VIZINHAS.
SÍTIO UMBURANA
ZONA URBAN
JENICÓ / PB
58830-000

(ETIQUETA OU CARIMBO MP)

MINISTÉRIO DAS COMUNICAÇÕES
SECRETARIA DE SERVIÇOS DE RADIODIFUSÃO
DEPARTAMENTO DE OUTORGA DE SERVIÇOS DE RADIODIFUSÃO

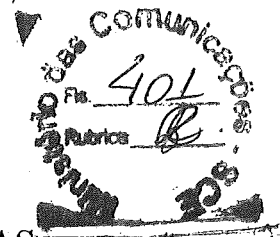

ANÁLISE DE ATENDIMENTO DE EXIGÊNCIAS

Referente Ofício nº 6162 / 1010/RADCOM/DOS/SSCE-MC de 14 / 10 / 2010

Processo nº 53000-021062/08 Localidade: Jericó - PB

Entidade: Associação Comunitária de Radiodifusão de Umbuara, Gangorra e Vertentes - ASCORDUGVE

única entidade no local ou;
 com concorrentes: arquivado(s), em análise, em exigência, instruído

EXIGÊNCIAS TÉCNICAS:

- Cumpridas integralmente – Processo instruído (1ª Fase) → v. fl. 382
 Cumpridas parcialmente, restando a apresentação da seguinte documentação abaixo descrita:
 Cumpridas integralmente – Processo instruído (2ª Fase) – ENTIDADE HABILITADA

Observações:

Como o processo está juridicamente instruído, solicita-se o projeto técnico.

Brasília, 04/01/2011

Analista responsável: Letícia R. Cardoso

Letícia Ribeiro Cardoso
Engenheira - Matr.: 1829785
SCE/RADCOM

EXIGÊNCIAS JURÍDICAS:

- Cumpridas integralmente
 Cumpridas parcialmente, restando a apresentação da seguinte documentação:

Observações:

Processo juridicamente regular e instruído

SEDE: Fls. 377 - Sítio Umbucana, 5/7 - Zona Rural

DENOMINAÇÃO FANTASIA: FLS. 377 - Rádio Comunitária Educativa FM

DENOMINAÇÃO:

CNPJ - FLS. 08

ESTATUTO SOCIAL - FLS. 316 - 322

ATA DE FUNDAÇÃO/CONSTITUIÇÃO - FLS. 09

ATA DE ALTERAÇÃO/DEFINIÇÃO DA DENOMINAÇÃO - FLS.

DIRETORIA: VÁLIDA ATÉ: 01/05/2013 MANDATO: 5 ANOS - ART. 11, §1º

MEMBROS FLS. 363

vide fls. 374 → verso

Brasília, 03/01/2011

Analista responsável:

SIAPÉ:

MINISTÉRIO DAS COMUNICAÇÕES
SECRETARIA DE SERVIÇOS DE COMUNICAÇÃO ELETRÔNICA
DEPARTAMENTO DE OUTORGA DE SERVIÇOS

Esplanada dos Ministérios - Bloco "R" - 3º andar - anexo oeste - sala 300 - 70044-900 - Brasília/DF
Fone: (61) 3311-6177 - Fax: (61) 311-6617



Ofício nº 71 /2011/RADCOM/DOS/SSCE-MC

Brasília, 06 de janeiro de 2011.

A Sua Senhoria o Senhor

Wireslan Ferreira de Araújo

Associação Comunitária de Radiodifusão de Umburana, Gangorra e Vertentes - ASCORDUGVE

Sítio Umburana, s/nº - Zona Rural

58830-000 Jericó / PB

Assunto: Solicitação de Documentação

Senhor Representante,

Tendo em vista a análise realizada no processo nº 53000.021062/08, na localidade de Jericó / PB, no qual essa Entidade requer autorização para execução do Serviço de Radiodifusão Comunitária e considerando a documentação já apresentada pela requerente, solicitamos a V. Sª que sejam enviados os seguintes documentos:

DOCUMENTAÇÃO TÉCNICA:

Toda a documentação citada no subitem 12.1 e suas alíneas da Norma Complementar 01/2004, aprovada pela Portaria nº 103, de 23/01/04, ou seja, o Projeto Técnico, conforme detalhado no Anexo deste Ofício.

Será facultado a essa entidade, no prazo de 30 (trinta) dias contados do recebimento deste ofício que está sendo acompanhado de AR Postal (Aviso de recebimento), apresentar os itens solicitados sob pena de arquivamento do processo.

Outrossim, informamos que o referido prazo poderá ser prorrogado, por uma única vez, por igual período, desde que a requerente apresente, no prazo para cumprimento das exigências, uma solicitação formal neste sentido e ainda, toda a documentação enviada deverá ser apresentada no original ou em cópia autenticada, conforme determinação disposta no subitem 7.3 da Norma Complementar 01/2004.

Atenciosamente,

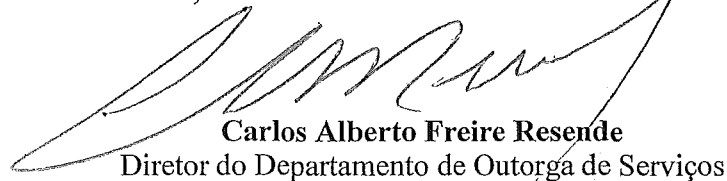
Carlos Alberto Freire Resende
Diretor do Departamento de Outorga de Serviços

LRC - DOS/SSCE-MC

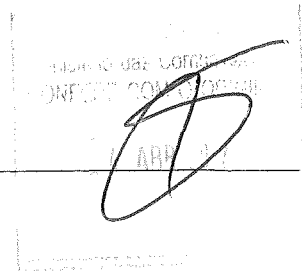

403
 403
 403

ANEXO – DOCUMENTAÇÃO TÉCNICA

2ª FASE:

<p>a) Novo Formulário de Informações Técnicas, devidamente preenchido e assinado pelo Engenheiro responsável, contendo as características técnicas de instalação e operação pretendidas para a estação de RadCom, conforme disposto no subitem 12.1 alínea “a”, no qual <u>deverá atentar principalmente para os seguintes itens:</u></p> <ul style="list-style-type: none"> - item 5 – LOCALIZAÇÃO DO TRANSMISSOR E SISTEMA IRRADIANTE – preencher com endereço completo e coordenadas geográficas corretos; - item 6 – ENDEREÇO DO ESTÚDIO – preencher com endereço completo correto; - item 7 – TRANSMISSOR – indicar um transmissor certificado pela ANATEL, especificamente para o serviço de radiodifusão comunitária, com potência máxima de 25 Watts, categoria 2H, informando fabricante, modelo e o correto número de certificação/homologação do equipamento a ser utilizado de acordo com o disposto no subitem 18.3.1 da Norma 01/2004; - item 8 – ANTENA/TORRE – informar fabricante da antena, modelo, ganho, altura em relação ao solo, altura da torre e altitude do local; - item 9 – LINHA DE TRANSMISSÃO – informar dados corretos da linha a ser usada, devendo-se atentar para os cálculos efetuados; - itens 10 e 11 – POTÊNCIA EFETIVA IRRADIADA e INTENSIDADE DE CAMPO NO LIMITE DA ÁREA DE SERVIÇO – atentar para os valores utilizados e para os cálculos efetuados. 	<p>✓</p> <p style="font-size: 2em; font-weight: bold;">✓</p> <p>ps. 414-415</p>
<p>b) Declaração firmada pelo representante legal da entidade, conforme disposto no subitem 12.1, subalíneas “b.1” e “b.2” da Norma Complementar 01/2004 , ou seja:</p> <p>b.1) Declaração firmada pelo representante legal da entidade indicando que na ocorrência de interferências prejudiciais causadas pela estação requerente, a mesma interromperá imediatamente as suas transmissões até que sejam sanadas;</p> <p>b.2) Declaração firmada pelo representante legal da entidade indicando que na ocorrência de interferências indesejáveis causadas pela estação requerente, a mesma interromperá suas transmissões caso não sejam sanadas no prazo estipulado pela Anatel.</p>	<p>✓</p> <p>ps. 405</p> <p>✓</p> <p>ps. 405</p>
<p>c) Planta de arruamento em escala, indicada e compatível com a área da localidade objeto da outorga, e que permita a visualização do nome das ruas, indicando o local de instalação do sistema irradiante, o endereço e as coordenadas geográficas no formato GG°MM'SS” assim como o traçado de circunferência de até um quilômetro de raio, que delimita a área abrangida pelo contorno de 91 dBμ. Na planta de arruamento também devem estar indicados o local e endereço tanto da sede quanto do estúdio da emissora, em conforme ao disposto no subitem 12.1, alínea “c” da Norma Complementar 01/2004.</p>	<p>X</p> <p>ps. 416</p>

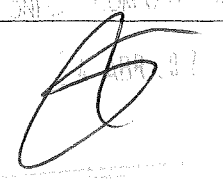
 ANATEL - COM O GRUPO

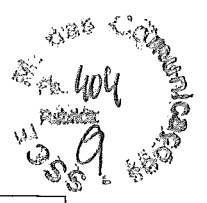

 Comissão de Licitação
 Nº 404
 09/09/2004

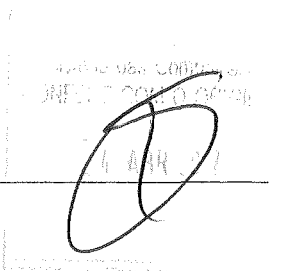
<p>d) Diagrama de irradiação horizontal da antena transmissora, com a indicação do Norte Verdadeiro; diagrama de irradiação vertical e especificações técnicas do sistema irradiante proposto; no caso de antenas de polarização circular ou elíptica, devem ser apresentadas curvas distintas das componentes horizontal e vertical dos diagramas, conforme disposto no subitem 12.1, alínea “d” da Norma Complementar 01/2004. Este diagrama deverá ser correspondente ao indicado no item 8 do formulário de informações técnicas.</p>	<p>X</p>	<p>fls. 408-409</p>
<p>e) Declaração do profissional habilitado de que a cota do terreno, no local de instalação do sistema irradiante, atende as condições exigidas no item 18.2.7.1 ou estudo específico conforme determina o item 18.2.7.1.1, conforme disposto no subitem 12.1, alínea “e” da Norma Complementar 01/2004.</p>	<p>X</p>	<p>fl. 410</p>
<p>f) Declaração do profissional habilitado atestando que a instalação proposta não fere os gabaritos de proteção aos aeródromos, ou declaração do órgão competente do Ministério da Aeronáutica autorizando a instalação proposta, ou, se for o caso, declaração de inexistência de aeródromos na localidade, conforme disposto no subitem 12.1, alínea “f” da Norma Complementar 01/2004.</p>	<p>✓</p>	<p>fl. 411</p>
<p>g) Parecer conclusivo, assinado pelo profissional habilitado, atestando que a instalação proposta atende a todas as exigências das normas técnicas em vigor aplicáveis à mesma e que o contorno de até 91dBμ da emissora não fica situado a mais de um quilômetro de distância da antena transmissora em nenhuma direção, conforme disposto no subitem 12.1, alínea “g” da Norma Complementar 01/2004.</p>	<p>✓</p>	<p>fl. 412</p>
<p>h) Anotação de Responsabilidade Técnica - ART referente à instalação proposta, conforme disposto no subitem 12.1, alínea “h” da Norma Complementar 01/2004; acompanhada de comprovante de pagamento ou autenticação bancária.</p>	<p>✓</p>	<p>fls. 407 e 413</p>

 Comissão de Licitação
 Nº 404
 09/09/2004

28º Exig.

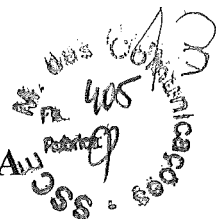
023062/08



DECLARAÇÃO ASSINADA PELO REPRESENTANTE LEGAL DA ENTIDADE

WIRESLAN FERREIRA DE ARAÚJO, na qualidade de representante legal da ASSOCIAÇÃO COMUNITARIA DE RADIODIFUSÃO DE UMBURANA, GANGORA E VERTENTES - ASCORDUGVE, declaro para os devidos fins que:

- na ocorrência de interferências prejudiciais causadas pela estação, serão interrompidas imediatamente as transmissões até que essas sejam sanadas;
- na ocorrência de interferências indesejáveis causadas pela estação, caso essas não sejam sanadas no prazo estipulado pela ANATEL, serão interrompidas suas transmissões;

Jericó - PB, 15 de Fevereiro de 2011.

Wireslan Ferreira de Araújo

Wireslan Ferreira de Araújo
Representante da entidade

MINISTÉRIO DAS COMUNICAÇÕES
BRASÍLIA - DF

53000 009463/2011-54

SE/ATA/SCE

23/02/2011-08:35

Endereço para correspondência : Sitio Umburana, na cidade de Jericó, Estado Paraíba, CEP: 58830-00
Telefone para contato: 0XX-83-9637-1663/9905-6078; Correio eletrônico (e-mail): segundo@gmail.com,

ATENÇÃO: Os documentos abaixo indicados e conforme com o disposto no subitem 12.1 da Norma

Complementar nº 01/2004, deverão ser apresentados juntamente com esta declaração, que por sua vez deverá

ser enviada apenas diante da seleção da entidade.

- formulário padronizado, devidamente preenchido, contendo as características técnicas de instalação e de

operação da estação;

- planta de arruamento em escala compatível com a área da localidade objeto da outorga, que permita a

visualização do nome das ruas, onde deverão estar assinalados o local de instalação do sistema irradiante, com

indicação das coordenadas geográficas na forma GG°MM'SS", o traçado de circunferência de até um

quilômetro de raio, que delimita a área abrangida pelo contorno de 91 dB, e o local da sede da entidade;

DOCUMENTO ANEXADO
NESTA DATA

28/02/2011

Juno



SEACO

Min. das Comunicações
406
R. ...
S.S.

- diagrama de irradiação horizontal da antena transmissora, com a indicação do Norte Verdadeiro; diagrama de irradiação vertical e especificações técnicas do sistema irradiante proposto; no caso de antenas de polarização circular ou elíptica, devem ser apresentadas curvas distintas das componentes horizontal e vertical dos diagramas;
- declaração do profissional habilitado de que a cota do terreno, no local de instalação do sistema irradiante, atende as condições exigidas no item 18.2.7.1 ou estudo específico, conforme determina o item 18.2.7.1.1;
- declaração do profissional habilitado atestando que a instalação proposta não fere os gabaritos de proteção aos aeródromos, ou declaração do órgão competente do Ministério da Aeronáutica autorizando a instalação proposta, ou, se for o caso, declaração de inexistência de aeródromos na localidade;
- parecer conclusivo, assinado pelo profissional habilitado, atestando que a instalação proposta atende a todas as exigências das normas técnicas em vigor aplicáveis à mesma e que o contorno de 91dB da emissora não fica situado a mais de um quilômetro de distância da antena transmissora em nenhuma direção; e
- anotação de Responsabilidade Técnica - ART referente à instalação proposta.

Min. das Comunicações
INFLUÊNCIA COM...
21/04/2012
D

M. das Comunicações
407
R. 100

 <p>CONFEA/CREA-PB Conselho Regional de Engenharia, Arquitetura e Agronomia da Paraíba ART - Anotação de Responsabilidade Técnica - Lei Federal No 6496/77</p>	<p>No. ART 00016079479355010115</p>  <p>ART Fácil 2.0.1</p>
---	---

CONTRATADO			
1 - TÍTULO(S) DO PROFISSIONAL ENGENHEIRO ELETRICISTA - ELETROTÉCNICA	2 - NOME DO PROFISSIONAL FRANCISCO DAS CHAGAS SOUZA JUNIOR	3 - CARTEIRA CREA ORIGEM 1607947935XXXX	
4 - ENDEREÇO PARA CORRESPONDÊNCIA RUA JOAO JULIAO MARTINS 413 AP. 302	5 - BAIRRO UNIVERSITARIO	6 - CIDADE CAMPINA GRANDE	7 - UF PB
8 - CEP 58429100	9 - FONE	10 - E-MAIL FCSOUZAJR@GMAIL.COM	
11 - EMPRESA CONTRATADA XX		12 - REGISTRO NO CREA XX	
13 - ENDEREÇO PARA CORRESPONDÊNCIA		14 - BAIRRO XXXXXXXXXXXXXXXXXXXXXXXXXXXXXXXXXXXX	
15 - CIDADE XX	16 - UF XXXXXX	17 - CEP XXXXXXXXXXXXXXXXXX	18 - FONE XXXXXXXXXXXXXXXXXXXXXXXXXXXXXXXXXXXX

CONTRATANTE			
19 - NOME DO CONTRATANTE DA OBRA / SERVIÇO ASSOCIAÇÃO COMUNITÁRIA DE RADIODIFUSÃO DE UMBURANA, GANGORRA E CANTOFAS		20 - CPF / CNPJ 09534576000103	
21 - ENDEREÇO PARA CORRESPONDÊNCIA SÍTIO UMBURANA		22 - BAIRRO ZONA RURAL	
23 - CIDADE JERICÓ	24 - UF PB	25 - CEP 58883000	26 - FONE 96371663

DADOS DA OBRA / SERVIÇO			
27 - NOME DO PROPRIETÁRIO DA OBRA / SERVIÇO ASSOCIAÇÃO COMUNITÁRIA DE RADIODIFUSÃO DE UMBURANA, GANGORRA E CANTOFAS		28 - CPF / CNPJ 09534576000103	29 - FONE 96371663
30 - ENDEREÇO DA OBRA / SERVIÇO SÍTIO UMBURANA		31 - BAIRRO ZONA RURAL	32 - CIDADE JERICÓ
33 - UF PB	34 - CEP 58883000		35 - TIPO DE ART 1 - Normal (Cálculo: Tabela OU)
36 - PARTICIPAÇÃO 1 - Individual		37 - VINCULADA A ART	37.1 - DO PROFISSIONAL (CARTEIRA) XXXXXXXXXXXXXXXXXXXXXXXXXXXX

CLASSIFICAÇÃO DA ART					
	ATIVIDADE TÉCNICA	NÍVEL	DESCRIÇÃO DO TRABALHO	QUANTIDADE	UNIDADE
38	12-PROJETO	1-ATUACAO	B0109-RADIOFUSAO	1,00	45-UNIDADES
39	XXXXXXXXXXXXXXXXXXXXXXXXXX	XXXXXXXXXXXX	XX	XXXXXXXXXX	XXXXXXXXXXXXXXXXXXXXXXXXXXXX
40	XXXXXXXXXXXXXXXXXXXXXXXXXX	XXXXXXXXXXXX	XX	XXXXXXXXXX	XXXXXXXXXXXXXXXXXXXXXXXXXXXX
41	XXXXXXXXXXXXXXXXXXXXXXXXXX	XXXXXXXXXXXX	XX	XXXXXXXXXX	XXXXXXXXXXXXXXXXXXXXXXXXXXXX
42	XXXXXXXXXXXXXXXXXXXXXXXXXX	XXXXXXXXXXXX	XX	XXXXXXXXXX	XXXXXXXXXXXXXXXXXXXXXXXXXXXX
43	XXXXXXXXXXXXXXXXXXXXXXXXXX	XXXXXXXXXXXX	XX	XXXXXXXXXX	XXXXXXXXXXXXXXXXXXXXXXXXXXXX

44 - RESUMO DO CONTRATO
Projeto técnico para avaliação por parte do Ministério das Comunicações como parte necessária para recebimento de autorização para prestação de serviços de radiodifusão comunitária a ser prestado pela Associação de Radiodifusão Comunitário de Umburana, Gangorra e Vertentes.

45-Valor Obra/Serviço R\$ 7.000,00	45.1-PERÍODO DA OBRA // Até //	46-ENTIDADE DE CLASSE NAO OPTARAM	47-HONORÁRIOS R\$ 800,00	48-TAXA R\$ 33,00
--	--	---	------------------------------------	-----------------------------

Local e Data João Pessoa, 11 de Fevereiro de 2011	Declaro como verdadeiras as informações acima <i>Francisco das Chagas Souza Junior</i> FRANCISCO DAS CHAGAS SOUZA JUNIOR CPF - 05916051476	Declaro como verdadeiras as informações acima <i>Winston Ferreira de Araújo</i> ASSINATURA DO CONTRATANTE
---	--	--

Este Documento anota perante o CREA-PB, para os efeitos legais, o contrato escrito ou verbal realizado entre as partes (Lei Federal 6.496/77)

- Observações:**
- | | |
|---|---|
| (1) Pagável em qualquer agência bancária, Internet ou Casas Lotéricas. | (5) A guarda da via assinada desta ART é de responsabilidade do profissional e do contratante, com o objetivo de documentar o vínculo contratual. |
| (2) Uma via desta ART deverá permanecer no local da obra/serviço para fins de fiscalização. | (6) ART é um importante instrumento de valorização profissional e fiscalização do exercício legal. |
| (3) Este documento somente terá validade mediante apresentação do comprovante de pagamento. | (7) Ao encerrar as atividades e/ou contrato, informar a Baixa desta ART junto ao CREA-PB. |
| (4) O Boleto Bancário referente a esta ART é 615462 | |

[1a via CREA-PB] [2a via PROFISSIONAL] [3a via CONTRATANTE] [4a via OBRA/SERVIÇO]

<p>CONFEA/CREA-PB COMPROVANTE DE ENTREGA DE ART ON LINE Nº da ART: 00016079479355010115 Boleto: 615462</p>	<p>Entrega do Formulário: _____ / _____ / _____</p> <p>Data de Registro da ART: _____ / _____ / _____</p>
---	---

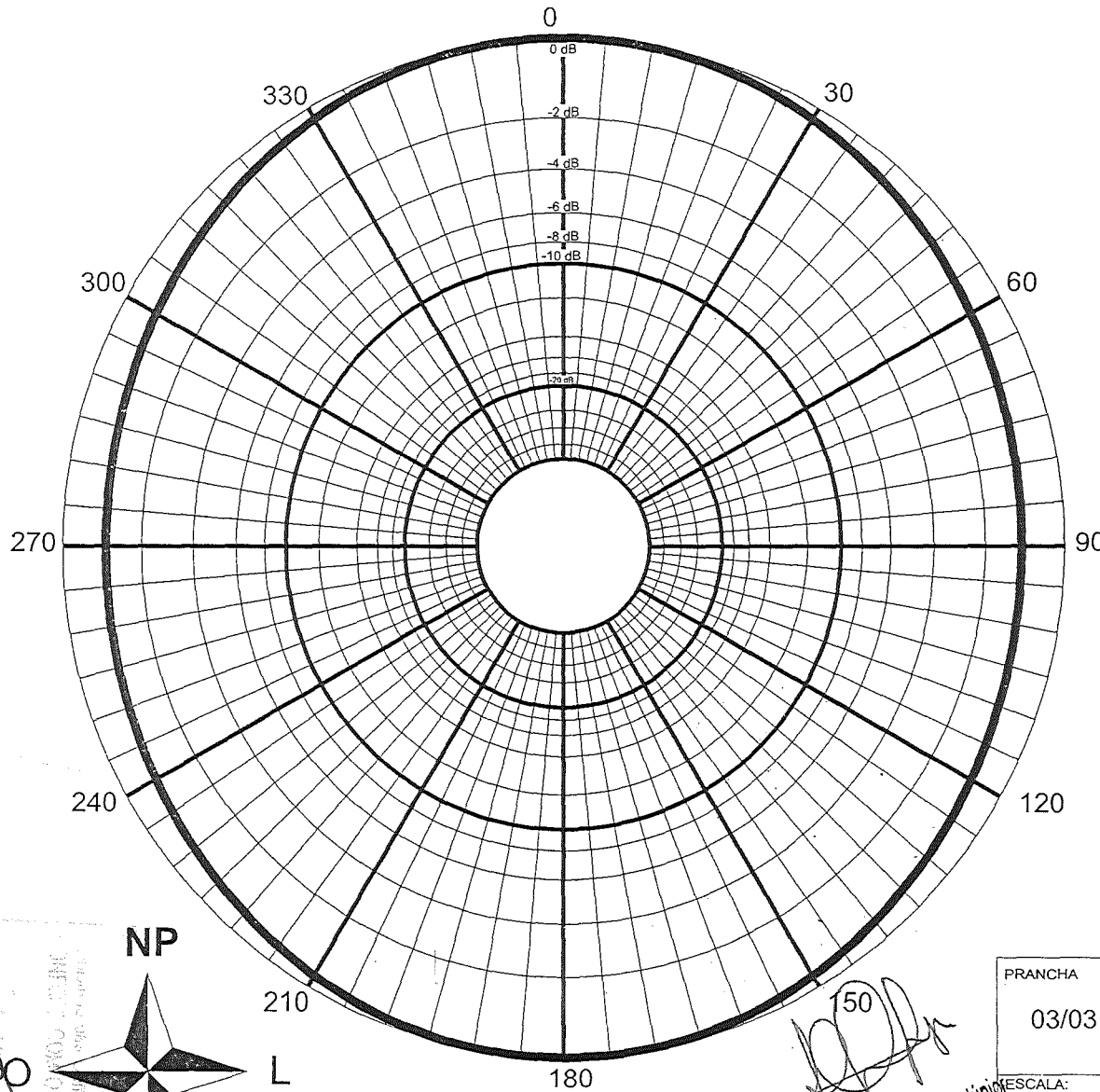

Ganho da Antena por Radial (Plano Horizontal)

Graus	dB	Graus	dB	Graus	dB
0	0	120	-1	240	-0,7
5	0	125	-0,8	245	-0,8
10	0	130	-0,7	250	-1
15	0	135	-0,6	255	-1,1
20	-0,05	140	-0,5	260	-1,15
25	-0,1	145	-0,4	265	-1,2
30	-0,2	150	-0,3	270	-1,25
35	-0,3	155	-0,2	275	-1,3
40	-0,4	160	-0,1	280	-1,3
45	-0,5	165	-0,05	285	-1,25
50	-0,6	170	0	290	-1,2
55	-0,7	175	0	295	-1,15
60	-0,8	180	0	300	-1,1
65	-1	185	0	305	-1
70	-1,1	190	0	310	-0,8
75	-1,15	195	0	315	-0,7
80	-1,2	200	0	320	-0,6
85	-1,25	205	-0,05	325	-0,5
90	-1,3	210	-0,1	330	-0,4
95	-1,3	215	-0,2	335	-0,3
100	-1,25	220	-0,3	340	-0,2
105	-1,2	225	-0,4	345	-0,1
110	-1,15	230	-0,5	350	-0,05
115	-1,1	235	-0,6	355	0

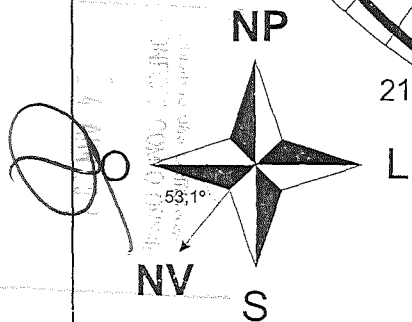

PLANO HORIZONTAL

Francisco das Chagas Souza Júnior
 ENGº ELETRICISTA
 CREA: 160794793 - 5

PRANCHA 03/03	ASSUNTO DIAG. IRRADIAÇÃO (PL. HORIZONTAL)
LOCAL SÍTIO UMBURANA, JERICÓ - PB	REQUERENTE ASS. COM. DE RADIODIFUSÃO DE UMBURANA, GANGORRA e VERTENTES
ESCALA: -	DATA: 02/2011 REVISÃO: A
RESPONSÁVEL: Engº. FRANCISCO DAS CHAGAS SOUZA JÚNIOR - CREA: 1607947935 - PB	Souza Jr Consultoria e Serviços
PLANTA: DIAGRAMA DE IRRADIAÇÃO DA ANTENA	Rua João Julião Martins Tel.: (083) 9994-8548 Campina Grande - PB

Handwritten notes and stamps, including a circular stamp with the number '50' and a signature.

ESPEC. TÉCNICAS

Frequência	87,9 MHz
Ganho	0 dB
Tipo	Dipolo aberto
Impedância	50 ohms
Polarização	Vertical
Modelo	MTDIP100-1
Alt. p/ solo	30 m
Alt. da torre	20 m

Fabricio ?

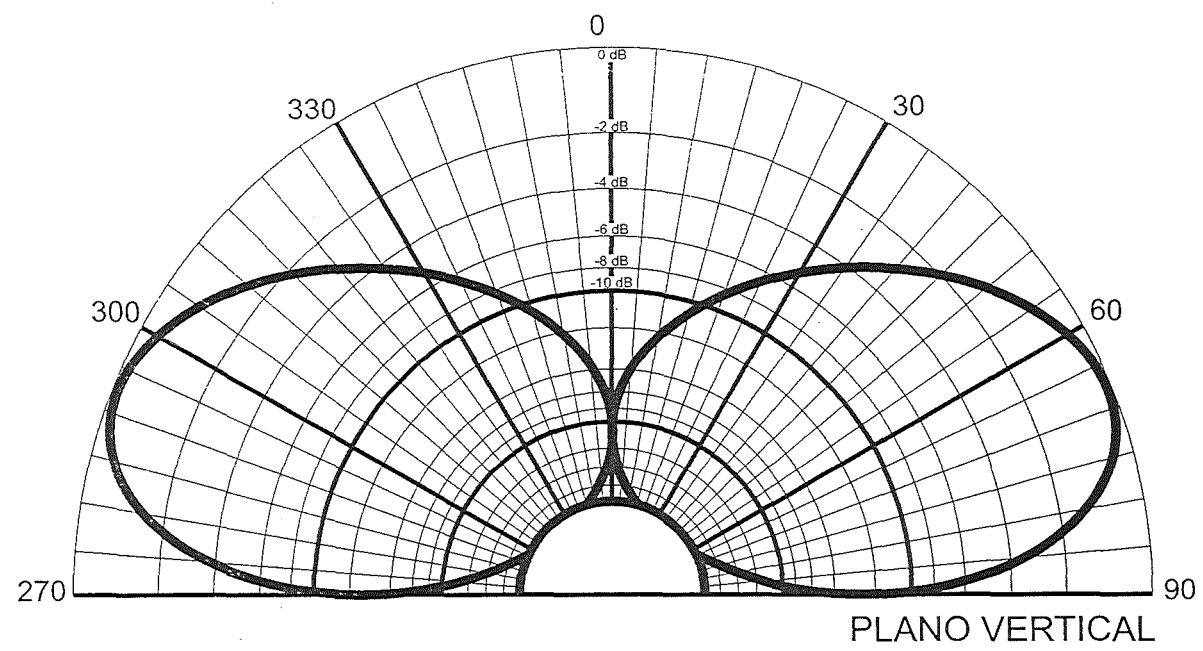

Ganho da Antena por Radial (Plano Vertical)

Graus	dB	Graus	dB	Graus	dB
0	-20	35	-4,2	70	0
5	-14	40	-3,5	75	-1
10	-11	45	-2	80	-1,5
15	-10	50	-1,5	85	-4
20	-9	55	-1	90	-10
25	-7	60	-0,5	-	-
30	-5,8	65	0	-	-

Francisco das Chagas Souza Junior
ENG° ELETRICISTA
CREA: 160794793 - 5

PRANCHA	ASSUNTO	DIAG. IRRADIAÇÃO (PL. VERTICAL)
02/03	LOCAL	SÍTIO UMBURANA, JERICÓ - PB
	REQUERENTE	ASS. COM. DE RÁDIO-DIFUSÃO DE UMBURANA, GANGORRA e VERTENTES
ESCALA: -	DATA:	02/2011
	REVISÃO:	A
RESPONSÁVEL:	Eng°. FRANCISCO DAS CHAGAS SOUZA JÚNIOR - CREA: 1607947935 - PB	
PLANTA:	DIAGRAMA DE IRRADIAÇÃO DA ANTENA	

Souza Jr
 Consultoria e Serviços
 Rua João Julião Martins, 33
 Tel.: (083) 3361-2559
 Campina Grande - PB

Francisco das Chagas Souza Junior



DECLARAÇÃO

Declaro para os devidos fins de direito que o local onde será instalado o sistema irradiante da Rádio Comunitária **EDUCATIVA FM**, de responsabilidade da **ASSOCIAÇÃO COMUNITÁRIA DE RADIODIFUSÃO DE UMBURANA, GANGORA E VERTENTES – ASCORDUGVE**, localizado no Sítio Umburana, Zona Rural do município de Jericó - PB, tem cota menor que 30 (trinta) metros, quando comparada a qualquer outro local no raio de 1 (um) quilômetro contato a partir deste, atendendo assim, as condições exigidas no item 18.2.7.1.1 da Norma Complementar Nº 01/2004, conforme disposto no subitem 12.1, alínea “e” da mesma norma. X

Campina Grande – PB, em 08 de Fevereiro de 2011

Francisco das Chagas Souza Júnior
ENGº ELETRICISTA
CREA: 160794793 - 5

Francisco das Chagas Souza Júnior

Engenheiro Eletricista
CREA - 1607947935

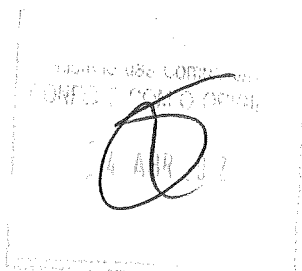

Endereço para correspondência: Rua João Julião Martins, 413, Bairro Bodocongó, Campina Grande – PB, CEP: 58249-100
Telefone para Contato: (083) 9994-8599

Handwritten marks and stamps in the top right corner, including the number '411' and the word 'LOCK'.

DECLARAÇÃO

Declaro para os devidos fins de direito a inexistência de aeródromos, ou entidades afins, no entorno do local onde será instalada a Rádio Comunitária **EDUCATIVA FM**, de responsabilidade da **ASSOCIAÇÃO COMUNITÁRIA DE RADIODIFUSÃO DE UMBURANA, GANGORA E VERTENTES – ASCORDUGVE**, situada no Sítio Umburana, Zona Rural do município de Jericó – PB, CEP: 58830-000, estando deste modo, em conformidade com o disposto no subitem 12.1, alínea “f” da Norma Complementar nº 01/2004.

(ou)

Campina Grande – PB, em 08 de Fevereiro de 2011

Francisco das Chagas Souza Júnior
ENG^o ELETRICISTA
CREA: 160794793 - 5

Francisco das Chagas Souza Júnior

Francisco das Chagas Souza Júnior

Engenheiro Eletricista

CREA – 160794793-5 PB

Stamp and handwritten signature in the bottom right corner.

Endereço para correspondência: Rua João Julião Martins, 413, Bairro Bodocongó, Campina Grande – PB, CEP: 58249-100
Telefone para Contato: (083) 9994-8599



DECLARAÇÃO

De acordo com os documentos do projeto técnico ora apresentados, requeridos por este Ministério como parte necessária para instalação do serviço de radiodifusão comunitária, a ser executado pela **ASSOCIAÇÃO COMUNITÁRIA DE RADIODIFUSÃO DE UMBURANA, GANGORA E VERTENTES – ASCORDUGVE**, localizado no Sítio Umburana, Zona Rural do município de Jericó - PB, eu, **FRANCISCO DAS CHAGAS SOUZA JÚNIOR**, engenheiro eletrícista com registro no CREA-PB sob Nº 160794793-5, atesto que o referido sistema de radiodifusão proposto atende a todos os pré-requisitos exigidos nas normas técnicas do setor, bem como que o contorno de 91 dB μ da emissora tem raio sempre inferior a 1 (um) quilômetro, contados a partir do ponto de instalação do sistema irradiante, em todas as direções, de acordo com o subitem 18.2.2 da Norma Complementar 01/2004.

Campina Grande – PB, em 08 de Fevereiro de 2011

Francisco das Chagas Souza Júnior
ENGº ELETRICISTA
CREA: 160794793 - 5

Francisco das Chagas Souza Júnior

Engenheiro Eletrícista

CREA - 1607947935

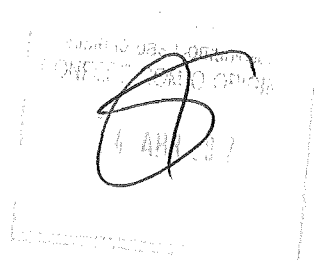

Endereço para correspondência: Rua João Julião Martins, 413, Bairro Bodocongó, Campina Grande – PB, CEP: 58249-100
Telefone para Contato: (083) 9994-8599

RECIBO DO SACADO

413
 11/02/2011
 08667024000100

BANCO DO BRASIL | 001-9 | 00194.59536 50000.000005 00615.462215 2 48850000003300

Cedente: Conselho Regional de Engenharia, Arquitetura e Agronomia da Paraíba. Agência / Código do Cedente: 0011-6 / 00002111-3. Espécie: R\$. Quantidade: 33,00. Nosso número: 00000000000615462

Número do documento: 1607947935XXXX. Contrab: 459535. CPF/CEI/CNPJ: 08667024000100. Vencimento: 21/02/2011. Valor documento: 33,00

Instruções (Texto de responsabilidade do cedente): 601 - Anotacao Resp. Tecnica - ART - 2011 - 00016079479355010115 - 33,00 (01/01)

NAO RECEBER APOS O VENCIMENTO.

(-) Descont / Abatimen (-) Outras deduções (+) Mora / Multa (+) Outros acréscimos (=) Valor cobrado

Sacado: FRANCISCO DAS CHAGAS SOUZA JUNIOR

Ficha de Compensação

Autenticação mecânica

Corte na linha pontilhada

BANCO DO BRASIL | 001-9 | 00194.59536 50000.000005 00615.462215 2 48850000003300

Local de pagamento: QUALQUER BANCO ATÉ O VENCIMENTO. Vencimento: 21/02/2011

Cedente: Conselho Regional de Engenharia, Arquitetura e Agronomia da Paraíba. Agência/Código cedente: 0011-6 / 00002111-3

Data do documento: 11/02/2011. No. documento: 1607947935XXXX. Espécie doc.: Aceite. Data process.: 11/02/2011. Nosso número: 00000000000615462

Uso do banco: 18-051. Carteira: R\$. Quantidade: x Valor: 33,00. (=) Valor documento: 33,00

Instruções (Texto de responsabilidade do cedente): 601 - Anotacao Resp. Tecnica - ART - 2011 - 00016079479355010115 - 33,00 (01/01)

NAO RECEBER APOS O VENCIMENTO.

(-) Descont / Abatimen
 (-) Outras deduções
 (+) Mora / Multa
 (+) Outros Acréscimos
 (=) Valor cobrado

Sacado: FRANCISCO DAS CHAGAS SOUZA JUNIOR
 RUA JOAO JULIAO MARTINS, 413, AP. 302 - UNVERSITARIO - CAMPINA GRANDE/PB CEP:58429-100

Operator :

Sacador/Avalista

Cód. baixa

Ficha de Compensação

Autenticação mecânica



Corte na linha

14/02/2011 11:25:56 0057
 BANCO DO BRASIL
 941774795
 QUILOMÉTRIA BB 0800 729 5678
 COMPROVANTE DE PAGAMENTO DE TITULOS
 CLIENTE: FRANCISCO CHAGAS SOUZA JR
 AGENCIA: 1591-1 CONTA: 12.562-8
 BANCO DO BRASIL
 0019459536500000000500615462215248850000003300
 NR. DOCUMENTO 21.401
 NOSSO NUMERO 615462
 CONVENIO 00459535
 CONSELHO REGIONAL ENGENH AROUJ
 AGENCIA/COD: CEDENTE 0011/00002111
 DATA DE VENCIMENTO 21/02/2011
 DATA DO PAGAMENTO 14/02/2011
 VALOR DO DOCUMENTO 33,00
 VALOR COBRADO 33,00
 NR. AUTENTICACAO 4.FE5.04F.585.10A.685

413
 11/02/2011
 08667024000100



ANEXO 14 - MODELO DE FORMULÁRIO PADRONIZADO

FORMULÁRIO PADRONIZADO DE CARACTERÍSTICAS TÉCNICAS DO PROJETO TÉCNICO OU PARA ALTERAÇÃO NA INSTALAÇÃO DA ESTAÇÃO



MINISTÉRIO DAS COMUNICAÇÕES
Secretaria de Serviços de Comunicação Eletrônica – Departamento de Outorga de Serviços

FORMULÁRIO DE INFORMAÇÕES TÉCNICAS

1 - SERVIÇO

RADIODIFUSÃO COMUNITÁRIA - RadCom

2 - REGISTRO FISTEL

USO EXCLUSIVO DA ANATEL

3 - IDENTIFICAÇÃO DA ENTIDADE

DENOMINAÇÃO SOCIAL

A S S C O M D E R A D I O D I F U S Ã O D E U M B U R A -

DENOMINAÇÃO SOCIAL (CONTINUAÇÃO)

N A G A N G E V E R T E N T E S

CGC

0 9 5 3 4 5 7 6 0 0 0 1 0 3

DENOMINAÇÃO DE FANTASIA

E D U C A T I V A

4 - ENDEREÇO PARA CORRESPONDÊNCIA

LOGRADOURO

S Í T I O U M B U R A N A

LOGRADOURO (CONTINUAÇÃO)

BAIRRO

Z O N A R U R A L

CIDADE

UF

J E R I C Ó P B

CEP

5 8 8 3 0 - 0 0 0

FONE

0 8 3 - 9 6 3 7 - 1 6 6 3

FAX

E-MAIL

5 - LOCALIZAÇÃO DO TRANSMISSOR E SISTEMA IRRADIANTE

LOGRADOURO

S Í T I O U M B U R A N A

BAIRRO

CIDADE

Z O N A R U R A L J E R I C Ó

CIDADE (CONTINUAÇÃO)

UF

COORDENADAS GEOGRÁFICAS

P B 0 6 ° 3 1 ' 1 5 " S 3 7 ° 4 9 ' 4 2 " W

6 - ENDEREÇO DO ESTÚDIO

LOGRADOURO

S Í T I O U M B U R A N A

BAIRRO

CIDADE

Z O N A R U R A L J E R I C Ó

CIDADE (CONTINUAÇÃO)

UF

P B

7 - TRANSMISSOR

FABRICANTE

A P E L

MODELO

A T F M - R C

POTÊNCIA

2 5 , 0 Watts

CERTIFICAÇÃO

0 8 0 2 / 0 4

8 - ANTENA/TORRE

FABRICANTE DA ANTENA

M O N T E L

MODELO

M T D I P 1 0 0 - 1

(v. fls. 424-425)

Handwritten signature and stamp.

Handwritten notes: PE, 424-425

GANHO max (Gt) 0,0 dB ALTURA EM RELAÇÃO AO SOLO 30,0 m ALTURA DA TORRE 20,0 m ALTITUDE DO LOCAL 256,0 m

9 - LINHA DE TRANSMISSÃO

FABRICANTE R A D I O F L E X MODELO R G - 2 1 3

COMPRIMENTO(L) 30,0 m ATENUAÇÃO EM 100 m (AL) 6,9 dB PERDAS NA LINHA (PL) 2,1 dB EFICIÊNCIA DA LINHA(η) 0,62

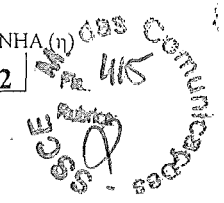

Perdas na linha (PL) = $\frac{L \cdot AL}{100}$ Eficiência da linha (EF) = $10 \frac{-PL}{10}$

10 - POTÊNCIA EFETIVA IRRADIADA (ERP)

ERP (dBk) = $10 \log (Pt \cdot Ght \cdot Gvt \cdot \eta) = 10 \log (0,025 \times 1 \times 1 \times 0,62) = -18,1 \text{ dBk}$

- Pt = Potência do transmissor, em kW.
- Ght = Ganho da antena, no plano horizontal, em vezes.
- Gvt = Ganho da antena, no plano vertical, em vezes
- η = Eficiência da linha de transmissão

Obs.: A potência efetiva irradiada (ERP) por emissora do RadCom deverá ser igual ou inferior a 25 Watts.

11 - INTENSIDADE DE CAMPO NO LIMITE DA ÁREA DE SERVIÇO

E(dBμ) = 107 + ERP(dBk) - 20 log d (km)

ERP(dBk) II potência efetiva irradiada

d (km) = distância da antena transmissora ao limite da área de serviço (raio da área de serviço)

E(dBμ) = 107 + (-18,1) - 20 log 1 = 88,9 (dBμ)

Obs.: O máximo valor de intensidade de campo no limite da área de serviço será de 91 dBμ.

12 - OUTRAS INFORMAÇÕES DE INTERESSE

13 - DADOS DO ENGENHEIRO PROJETISTA

NOME COMPLETO

F R A N C I S C O D A S C H A G A S S O U Z A J Ú N I O R

REG.CREA

1 6 0 7 9 4 7 9 3 - 5 J O Ã O J U L I Ã O M A R T I N S

ENDEREÇO

ENDEREÇO (CONTINUAÇÃO)

B O D O C O N G O

BAIRRO

CIDADE

C A M P I N A G R A N D E U F P B

CEP

5 8 4 2 9 - 1 0 0 0 8 3 - 9 9 9 4 8 5 9 9 FAX

TELEFONE

FAX

E-MAIL

F C S O U Z A J R @ G M A I L . C O M

LOCAL

J E R I C Ó

DATA

1 0 / 0 2 / 2 0 1 1

ASSINATURA

Francisco das Chagas Souza Júnior

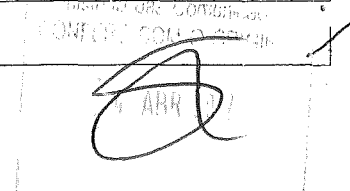

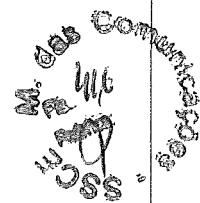



entes

Acesso à
Vertentes

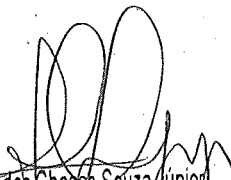
Acesso à
Jericó

Francisco das Chagas Souza Júnior
ENGº ELETRICISTA
CREA: 160794793 - 5

PRANCHA 01/03	ASSUNTO PLANTA DE ARRUEAMENTO	
	LOCAL SÍTIO UMBURANA, JERICÓ - PB	
	REQUERENTE ASS. COM. DE RADIODIFUSÃO DE UMBURANA, GANGORRA e VERTENTES	
ESCALA: 1:50	DATA: 02/2011	REVISÃO: A
RESPONSÁVEL: Engº FRANCISCO DAS CHAGAS SOUZA JÚNIOR - CREA: 1607947935 - PB		 Souza Jr Consultoria e Serviços Rua João Julião Martins, 413 Tel.: (083) 9994-8599 Campina Grande - PB
PLOTAGEM: A-2		

CE
M. 0255
PA. 417
R. 1
P. 1

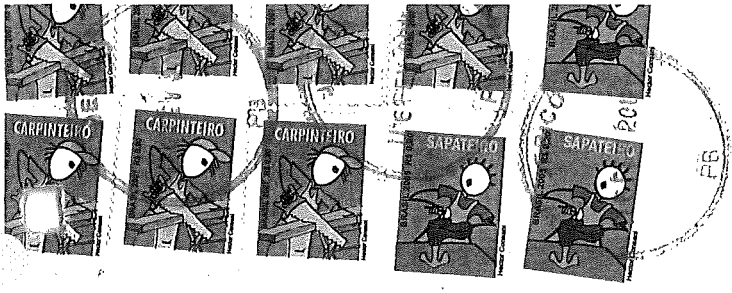

JERICO
11 & FEV 2011
PB

021062/2008.

Para: Minist. Comun./Sec. Serv. de Com. Eletrônica
Expansão Mm. BL "R" - 3º andar Anexo Oeste
Sala 300
70044-900 Brasília - DF

SERVIÇO PÚBLICO FEDERAL
Administração das Comunicações
CONFERE COM O ORIGINAL
24 FEV 2011
Luciano

REGISTRADO URGENTE
REGISTERED PRIORITY
FEB 11 086
152148821 BR
24 FEB 2011

CONFERE COM O ORIGINAL

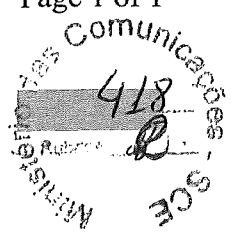

Sistemas Interativos

Menu Principal ▾

SGCH | menu ajuda

Tela Inicial Homologados

Consultar Produtos Homologados (Resultado)

O filtro de equipamentos por características técnicas está disponível somente para produtos homologados!

Nº Homologação	Número Uso Sitar	Modelo do Produto	Arquivo	Fabricante	Tipo do Produto	Validade
0264020312	097802WWW0312	MTFM98		Montel Sistemas de Comunicação Ltda.	Transmissor de Radiodifusão Comunitária	Cancelado
0680030528	456403WWW0528	SP5025		Auad Correa Equipamentos Eletrônicos Ltda	Transmissor de Radiodifusão Comunitária	Indeterminada
0861030580	560703WWW0580	STR 25		José Wilson Rocha - EPP	Transmissor de Radiodifusão Comunitária	Suspensão
1363030559	613203WWW0559	TA-25		RFTOOLS IND. E COM. DE EQUIP. ELETRÔNICOS LTDA.	Transmissor de Radiodifusão Comunitária	Indeterminada
0802040001	948404WWW0001	ATFM-RC		APEL - Aplicações Eletrônicas Ind. e Com. Ltda.	Transmissor de Radiodifusão Comunitária	Indeterminada
0916060312	1491906WWW0312	MTFM98		Montel Sistemas de Comunicação Ltda.	Transmissor de Radiodifusão Comunitária	Indeterminada
0124073708	1726607WWW3708	T-25		SAM Ind. e Com. de Equip. Eletrônicos Ltda	Transmissor de Radiodifusão Comunitária	Indeterminada
0786073865	1849407WWW3865	STFM-25C		Str do Brasil	Transmissor de Radiodifusão Comunitária	Suspensão
1427074013	1979307WWW4013	T-100		Radio e Transmissores FM Castro Ltda.	Transmissor de Radiodifusão Comunitária	Indeterminada
0119112884	3776311WWW2884	EX25		Sinteck Sistemas Eletrônicos Ltda.	Transmissor de Radiodifusão Comunitária	Indeterminada

Registro 1 até 10 de 10 registros

Página: [1] [Ir] [Reg]

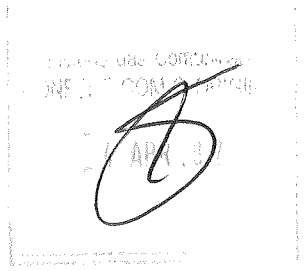

MINISTÉRIO DAS COMUNICAÇÕES
SECRETARIA DE SERVIÇOS DE RADIODIFUSÃO
DEPARTAMENTO DE OUTORGA DE SERVIÇO DE RADIODIFUSÃO
ROTEIRO DE ANÁLISE DE INSTALAÇÃO DA ESTAÇÃO DE RADCOM

419
 S.C.E.

Identificação do Processo

Número: 53000.021062/08 Localidade/UF: Jerico/PB
 Entidade: ASSOCIAÇÃO COMUNITÁRIA DE RADIODIFUSÃO DE UMBURANA, GANGORRA E VERTENTES
 Aviso: - ASCORDUGVE Publicação: 12/05/2009 Prazo: 26/06/2009 Canal: 200
 30
 28

Processo					
1.	Entregou documentação tempestivamente? Sim				
2.	Apresentou Formulário padronizado DOUL/RADCOM 02? Sim				
3.	Apresentou Declaração firmada pelo representante legal da entidade de que na ocorrência de interferência tomará as providências previstas nas letras "a" e "b" do item 6.11 da Normal 02/98, Portaria 191 de 06/08/98, DOU 07/08/98? a. Sim b. Sim				
4.	Apresentou planta de arruamento, em escala de denominador máximo igual a 10.000, onde deverá estar assinalado o local de instalação do sistema irradiante, com indicação da coordenadas geográficas com precisão de segundos, e traçada a circunferência de até 1Km de raio. que limita a área abrangida pelo contorno de serviços?(nº III, item 6.11) Não				
5.	Apresentou diagrama de irradiação horizontal da antena transmissora, com a indicação do norte verdadeiro, diagrama de irradiação vertical e especificações técnicas do sistema irradiante proposto; no caso de antenas de polarização circular ou elíptica, devem ser apresentadas curvas distintas das componentes horizontal e vertical dos diagramas? (nº IV, item 6.11) Não				
6.	Apresentou declaração do profissional habilitado de que a cota do terreno, no local de instalação do sistema irradiante, atende as condições exigidas no item 14.2.7.1 ou estado específico, conforme determina o item 14.2.7.1.1? (nº V, item 6.11) Não				
7.	Apresentou declaração do profissional habilitado atestando que a instalação proposta não fere os gabaritos de proteção aos aeródromos, ou declaração do órgão competente do Ministério da Aeronáutica autorizando a instalação proposta, ou se for o caso, declaração da inexistência de aeródromo na localidade? (nº VI, item 6.11) Sim				
8.	Apresentou parecer conclusivo, assinado pelo profissional habilitado, atestando q.a instalação proposta atende a todas as exigências das normas técnicas em vigor aplicáveis à mesma e que o contorno de 91 dBu da emissora não fica situado a mais de 1Km de distância da antena transmissora Sim				
9.	Apresentou Anotação de Responsabilidade Técnica - ART referente à instalação proposta? (nº VIII, item 6.11) Sim				
10.	Verificar no Formulário de Informação Técnicas se o Ganho de antena <= 0,0 dBu? Sim				
<table style="width: 100%; border: none;"> <tr> <td style="border: none;">a. Ganho Máximo: 0,0</td> <td style="border: none;">b. Fabricante: Montel Sistemas de Comunicação</td> <td style="border: none;">c. Modelo: MTDIP100/1</td> </tr> </table>		a. Ganho Máximo: 0,0	b. Fabricante: Montel Sistemas de Comunicação	c. Modelo: MTDIP100/1	
a. Ganho Máximo: 0,0	b. Fabricante: Montel Sistemas de Comunicação	c. Modelo: MTDIP100/1			
11.	Altura da antena em relação ao solo <= 30m? Sim <table style="width: 100%; border: none;"> <tr> <td style="border: none;">Altura: 30,0</td> </tr> </table>	Altura: 30,0			
Altura: 30,0					
12.	Potência efetiva irradiada (ERP) <= 25W (-16,02 dBk)? Sim				
13.	O transmissor está certificado? Sim				
<table style="width: 100%; border: none;"> <tr> <td style="border: none;">a. Fabricante: Apel - Aplicações Eletrônicas Ind. e Com. Ltda.</td> <td style="border: none;">b. Modelo: ATFM-RC</td> <td style="border: none;">c. Categoria: 2H</td> <td style="border: none;">d. Certificado: 0802040001</td> </tr> </table>		a. Fabricante: Apel - Aplicações Eletrônicas Ind. e Com. Ltda.	b. Modelo: ATFM-RC	c. Categoria: 2H	d. Certificado: 0802040001
a. Fabricante: Apel - Aplicações Eletrônicas Ind. e Com. Ltda.	b. Modelo: ATFM-RC	c. Categoria: 2H	d. Certificado: 0802040001		
14.	Intensidade de campo no limite da área de serviço <= 91 dBu? Sim				
15.	As coordenadas geográficas do local de instalação são as mesmas do aviso que torna público a relação das entidades SELECIONADAS para a prestação do serviço? Não				
16.	Conclusão da Análise				
<p>Em relação à segunda análise técnica, o processo não se encontra instruído.</p> <p>Em resposta ao Of. nº 71/2011, a planta apresentada (fl. 416) possui indicações divergentes de escala, sendo uma numérica e outra gráfica, estando a numérica inclusive incompatível com o contorno traçado e com as dimensões das ruas e dos locais indicados; a documentação ref. à alínea "d" do subitem 12.1 da Norma 01/2004 (fls. 408-409) não explicita o nome do fabricante da antena; e o texto da declaração ref. à alínea "e" do mesmo subitem (fl. 410) encontra-se incorreto. O restante do projeto técnico foi apresentado corretamente (v. fls. 405-409, 411-415).</p>					

Ministério das Comunicações

Fls. _____
Rubrica _____

MINISTÉRIO DAS COMUNICAÇÕES
SECRETARIA DE SERVIÇOS DE RADIODIFUSÃO
DEPARTAMENTO DE OUTORGA DE SERVIÇO DE RADIODIFUSÃO

ROTEIRO DE ANÁLISE DE INSTALAÇÃO DA ESTAÇÃO DE RADCOM

Identificação do Processo

Número: 53000.021062/08 Localidade/UF: Jerico/PB
Entidade: ASSOCIAÇÃO COMUNITÁRIA DE RADIODIFUSÃO DE UMBURANA, GANGORRA E VERTENTES
Aviso: - ASCORDIGVE
30
28
Publicação: 12/05/2009 Prazo: 26/06/2009 Canal: 200

Emitido ofício de exigência em 10/08/2011 solicitando correções nas alíneas "c", "d" e "e" do subitem 12.1 da Norma 01/2004.

** Houve mudança de coordenadas: v. fls. 01, 52, 302/377 e 414-415 dos autos.

Leticia R. Cardoso

Leticia Cardoso

(Analista) Leticia R. Cardoso
Engenheira - Matr.: 1628765
SCE/RADCOM

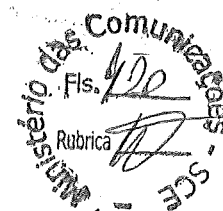

MINISTÉRIO DAS COMUNICAÇÕES
Secretaria de Serviços de Comunicação Eletrônica
Departamento de Outorga de Serviços de Comunicação Eletrônica
Esplanada dos Ministérios, Bloco R, 3º andar 70044-900 - Brasília - DF
(61) 3311-6177

Ofício nº 4714 /2011/CGRC/DEOC/SCE-MC

Brasília, // de agosto de 2011.

Ao Senhor

WIRESLAN FERREIRA DE ARAUJO

Representante Legal da Associação Comunitária de Radiodifusão de Umburana, Gangorra e Vertentes - ASCORDUGVE
Sítio Umburana, s/nº - Zona Rural
58830-000 Jericó - PB

Assunto: **Solicitação de Documentação / Processo nº 53000.021062/08.**

Senhor Representante Legal,

1. Tendo em vista a análise realizada no processo nº 53000.021062/08, na localidade de **Jericó / PB**, no qual essa Entidade requer autorização para execução do Serviço de Radiodifusão Comunitária e considerando a documentação já apresentada pela requerente, solicitamos o envio da seguinte documentação:

DOCUMENTAÇÃO TÉCNICA - 2ª FASE:

I. Planta de arruamento em escala, indicada e compatível com a área da localidade objeto da outorga, e que permita a visualização do nome das ruas, indicando o local de instalação do sistema irradiante, o endereço e as coordenadas geográficas no formato GG°MM'SS", bem como o traçado de circunferência de até um quilômetro de raio, que delimita a área abrangida pelo contorno de 91 dBµ. Na planta de arruamento também devem estar indicados o local e endereço tanto da sede quanto do estúdio da emissora, conforme disposto no subitem 12.1, alínea "c", da Norma Complementar nº 01/2004. Ressalte-se que, na planta encaminhada em resposta ao Ofício nº 71/2011, há duas indicações divergentes de **escala**, sendo uma numérica ("1:50") e outra gráfica, inclusive estando a escala numérica incompatível com o contorno traçado e com as dimensões das ruas e dos locais indicados.

II. Diagrama de irradiação horizontal da antena transmissora, com a indicação do Norte Verdadeiro; diagrama de irradiação vertical e especificações técnicas do sistema irradiante proposto; no caso de antenas de polarização circular ou elíptica, devem ser apresentadas curvas distintas das componentes horizontal e vertical dos diagramas, conforme disposto no subitem 12.1, alínea "d", da Norma Complementar nº 01/2004. A documentação apresentada deverá ser correspondente ao indicado no item 8 do formulário de informações técnicas. Salientamos que o **nome do fabricante** da antena a ser utilizada deve estar explicitamente indicado nas especificações apresentadas.

426
425
424
425

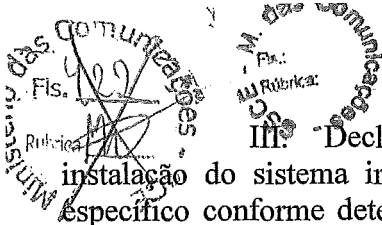

III. Declaração do profissional habilitado de que a cota do terreno, no local de instalação do sistema irradiante, atende às condições exigidas no item 18.2.7.1, ou estudo específico conforme determina o item 18.2.7.1.1, de acordo com o disposto no subitem 12.1, alínea "e", da Norma Complementar n.º 01/2004, dado que o texto da declaração apresentada em resposta ao Ofício n.º 71/2011 encontra-se incorreto, devendo o profissional responsável definir qual é a real situação da cota do terreno. → n. fl. 423

2. Comunicamos, por fim, o prazo de 30 (trinta) dias, contados a partir da data de recebimento deste ofício de acordo com o AR Postal (Aviso de Recebimento) que o acompanha, para que a entidade apresente toda a documentação solicitada. Transcorrido esse prazo sem que haja respostas ou caso as respostas não atendam a todos os itens levantados, o pleito de outorga será indeferido.

3. O referido prazo poderá ser prorrogado por uma única vez, por igual período, **apenas** na ocorrência de caso fortuito ou de força maior, bem como nos casos de emergência ou de calamidade pública, regularmente comprovados, desde que a requerente apresente uma solicitação formal neste sentido, dentro do prazo para cumprimento das exigências. Ressaltamos que eventual pedido será submetido à análise da Secretaria de Comunicação Eletrônica e não serão aceitas prorrogações de prazo enviadas por fax, e-mail ou telefone.

4. Aproveitamos para informar que esta Secretaria poderá, a seu critério, enviar comunicados oficiais via SMS e documentos digitalizados via internet às entidades interessadas, desde que complementem seu cadastro com telefone celular e mantenham atualizado o endereço eletrônico do respectivo representante legal. Ressalte-se que o fornecimento de tais dados implica anuência dessa entidade em receber as referidas comunicações oficiais e deve ser feito por meio de ofício, com assinatura do seu representante legal. Os conteúdos encaminhados por esses meios referem-se tão somente à entidade destinatária e não serão considerados para fins legais como contagem de prazo e ciência de interessado.

Atenciosamente,

SIBELA LEANDRA PORTELLA MATIAS
Coordenadora-Geral de Radiodifusão Comunitária
Substituta

07

28 Ex 2

021062108

**ASSOCIAÇÃO COMUNITÁRIA DE RADIODIFUSÃO DE UMBURANA,
GANGORRA E VERTENTES – ASCORDUGVE**

**SÍTIO UMBURANA
CEP: 58830-000
JERICÓ – PARAÍBA**

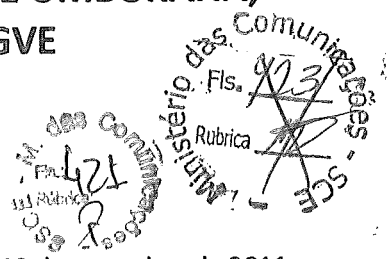

Ofício nº 01/2011

Jericó, 12 de setembro de 2011

A Senhora
SIBELA LEANDRA PORTELLA MATIAS
Coordenadora-Geral de Radiodifusão Comunitária
Secretaria de Serviços de Comunicações Eletrônica
Esplanada dos Ministérios, Bloco R, 3º andar
70044-900 Brasília-DF

MINISTÉRIO DAS COMUNICAÇÕES
BRASÍLIA - DF
53000 049353/2011-35
SEAPASCE
28/09/2011-08:11

Assunto: Encaminhamento de documentação solicitada.

Senhora Coordenadora-Geral de Radiodifusão Comunitária,

Em atendimento ao ofício nº 4714/2011, estamos enviando a seguinte documentação solicitada no ofício citado:

- I. Planta de arruamento da localidade da outorga, em escala 1:5000;
- II. Diagrama de irradiação horizontal e vertical da antena transmissora com indicação do fabricante da mesma;
- III. Declaração de profissional habilitado contendo a cota real do local onde será instalado o sistema irradiante da referida associação, bem como diagramas de curva de nível do referido terreno.

Atenciosamente,

Wireslan Ferreira da Araújo
WIRESLAN FERREIRA ARAÚJO

Representante Legal Da Associação Comunitária De Radiodifusão De Umburana, Gangorra E Vertentes - ASCORDUGVE

Seabra

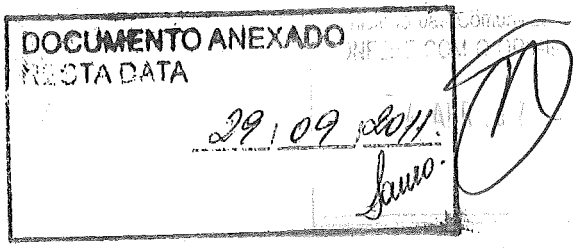

DECLARAÇÃO



Declaro para os devidos fins de direito que o local onde será instalado o sistema irradiante da Rádio Comunitária EDUCATIVA FM de responsabilidade da ASSOCIAÇÃO COMUNITÁRIA DE RADIODIFUSÃO DE UMBURANA, GANGORA E VERTENTES – ASCORDUGVE, localizado no Sítio Umburana, Zona Rural do município de Jericó - PB, tem cota real igual a 257 m, em relação ao nível do mar, porém, quando comparada a qualquer outro local no raio de um quilômetro contado a partir deste, possui cota relativa sempre menor que 30 (trinta) metros, como pode ser verificado na planta de curvas de nível apresentada em ANEXO. Desta forma, as condições exigidas no item 18.2.7.1.1 da Norma Complementar Nº 01/2004 do Ministério das Comunicações são plenamente atendidas neste requisito.

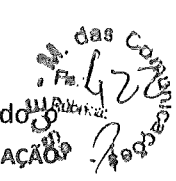

Lo N. fl. 423:
cota < 30 m
(OK)

Campina Grande – PB, 30 de Agosto de 2011

Francisco das Chagas Souza Júnior

Francisco das Chagas Souza Júnior

Engenheiro Eletricista

CREA - 1607947935

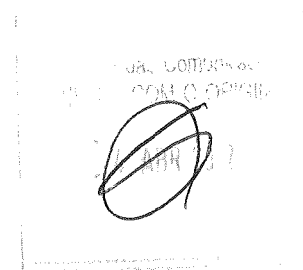

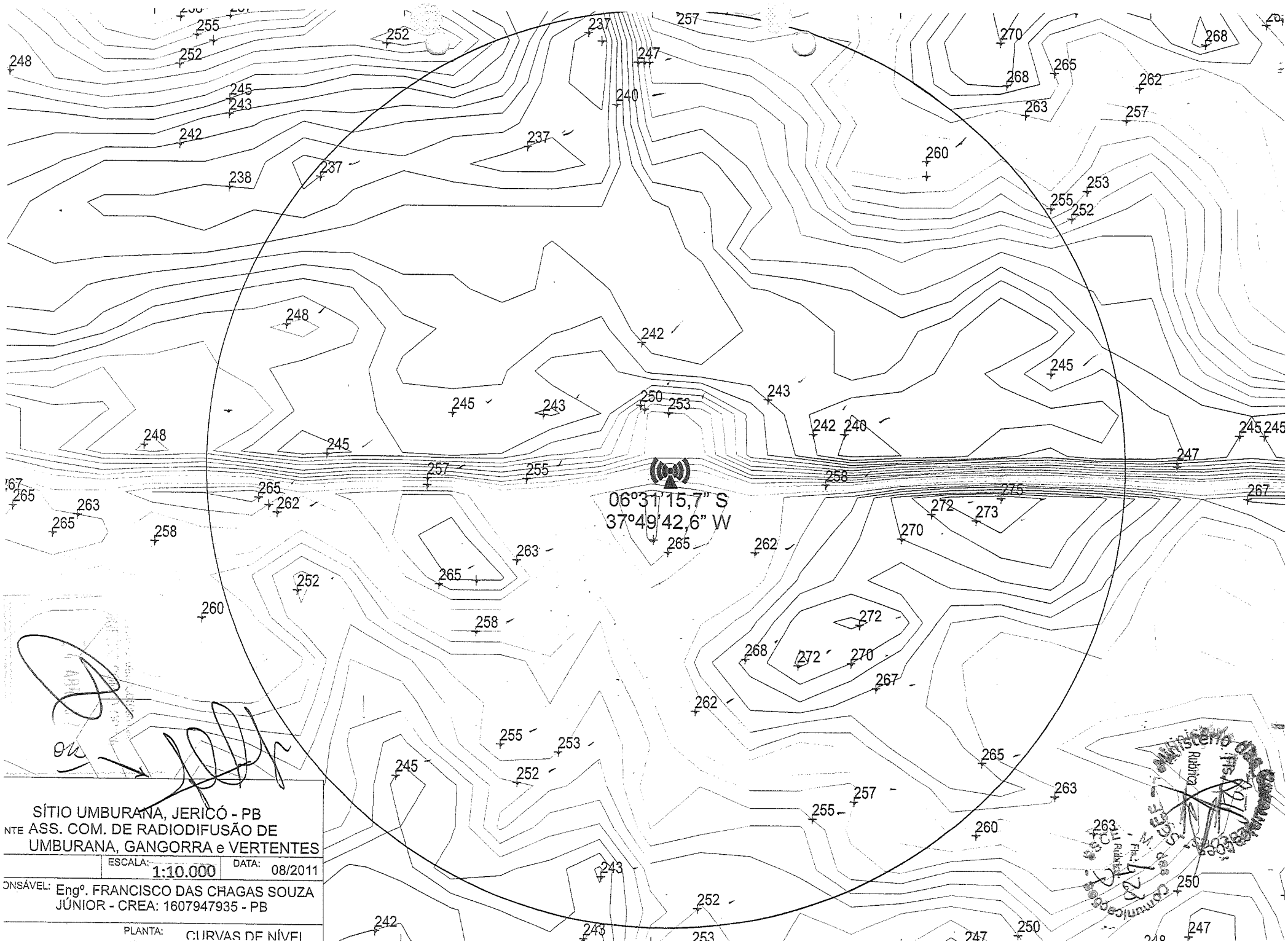

06°31'15,7" S
37°49'42,6" W

SÍTIO UMBURANA, JERICÓ - PB
 NTE ASS. COM. DE RADIODIFUSÃO DE
 UMBURANA, GANGORRA e VERTENTES

ESCALA:	1:10.000	DATA:	08/2011
---------	----------	-------	---------

ONSÁVEL: Engº. FRANCISCO DAS CHAGAS SOUZA
 JÚNIOR - CREA: 1607947935 - PB

PLANTA: CURVAS DE NÍVEL

Ministério da
 Rubrica
 263
 260
 250
 247

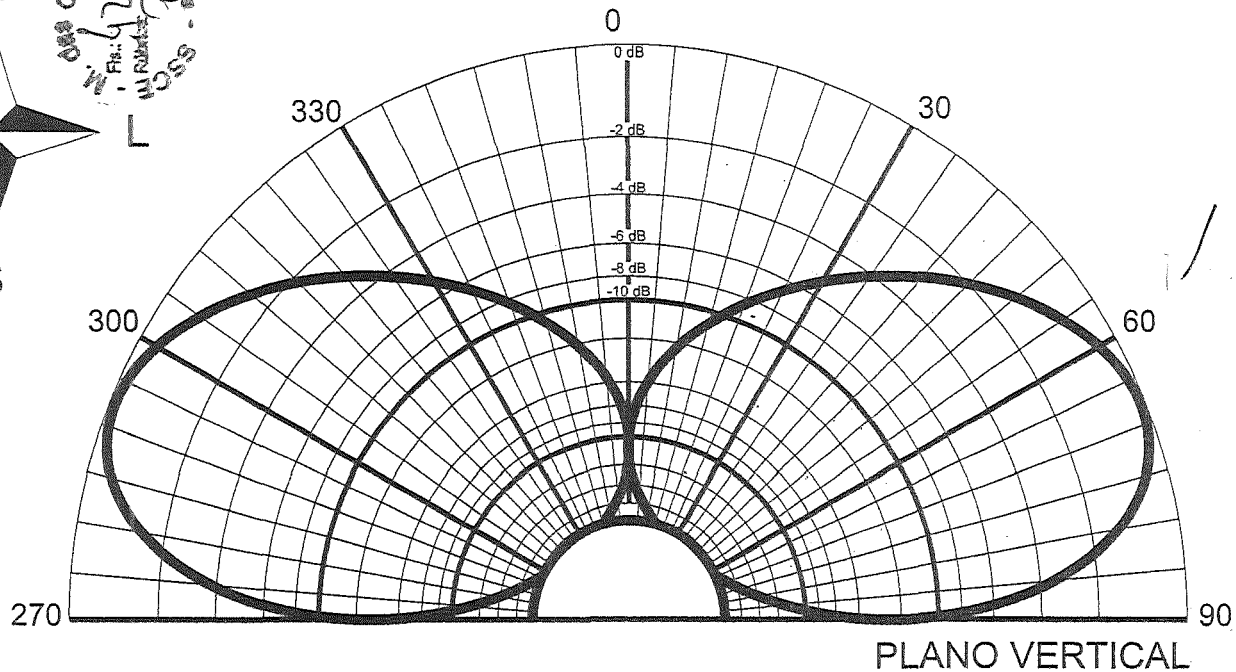
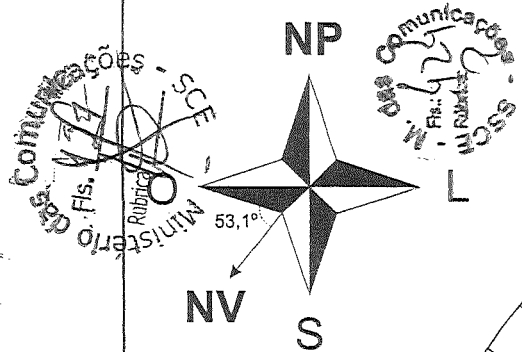

ESPEC. TÉCNICAS

Fabricante Montel
 Frequência 87,9 MHz
 Ganho 0 dB
 Tipo Dipolo aberto
 Impedância 50 ohms
 Polarização Vertical
 Modelo MTDIP100-1
 Alt. p/ solo 30 m
 Alt. da torre 20 m

LEGENDA:
 NV - Norte Verdadeiro
 NP - Norte de Projeto

Ganho da Antena por Radial (Plano Vertical)

Graus	dB	Graus	dB	Graus	dB
0	-20	35	-4,2	70	0
5	-14	40	-3,5	75	-1
10	-11	45	-2	80	-1,5
15	-10	50	-1,5	85	-4
20	-9	55	-1	90	-10
25	-7	60	-0,5	-	-
30	-5,8	65	0	-	-

PRANCHA	ASSUNTO	DIAG. IRRADIAÇÃO (PL. VERTICAL)
02/03	LOCAL	SÍTIO UMBURANA, JERICÓ - PB
	REQUERENTE	ASS. COM. DE RADIODIFUSÃO DE UMBURANA, GANGORRA e VERTENTES
ESCALA:	DATA:	REVISÃO:
-	08/2011	B
RESPONSÁVEL:	Engº. FRANCISCO DAS CHAGAS SOUZA JÚNIOR - CREA: 1607947935 - PB	
PLANTA:	DIAGRAMA DE IRRADIAÇÃO DA ANTENA	

Souza Jr
 Consultoria e
 Serviços
 Rua João Julião Martins, 413
 Tel.: (053) 9994-8589
 Campina Grande - PB

Comunicações
 Filial
 Alameda

PLANO HORIZONTAL

OBS: Espec. Técnica constante na prancha 02/03.

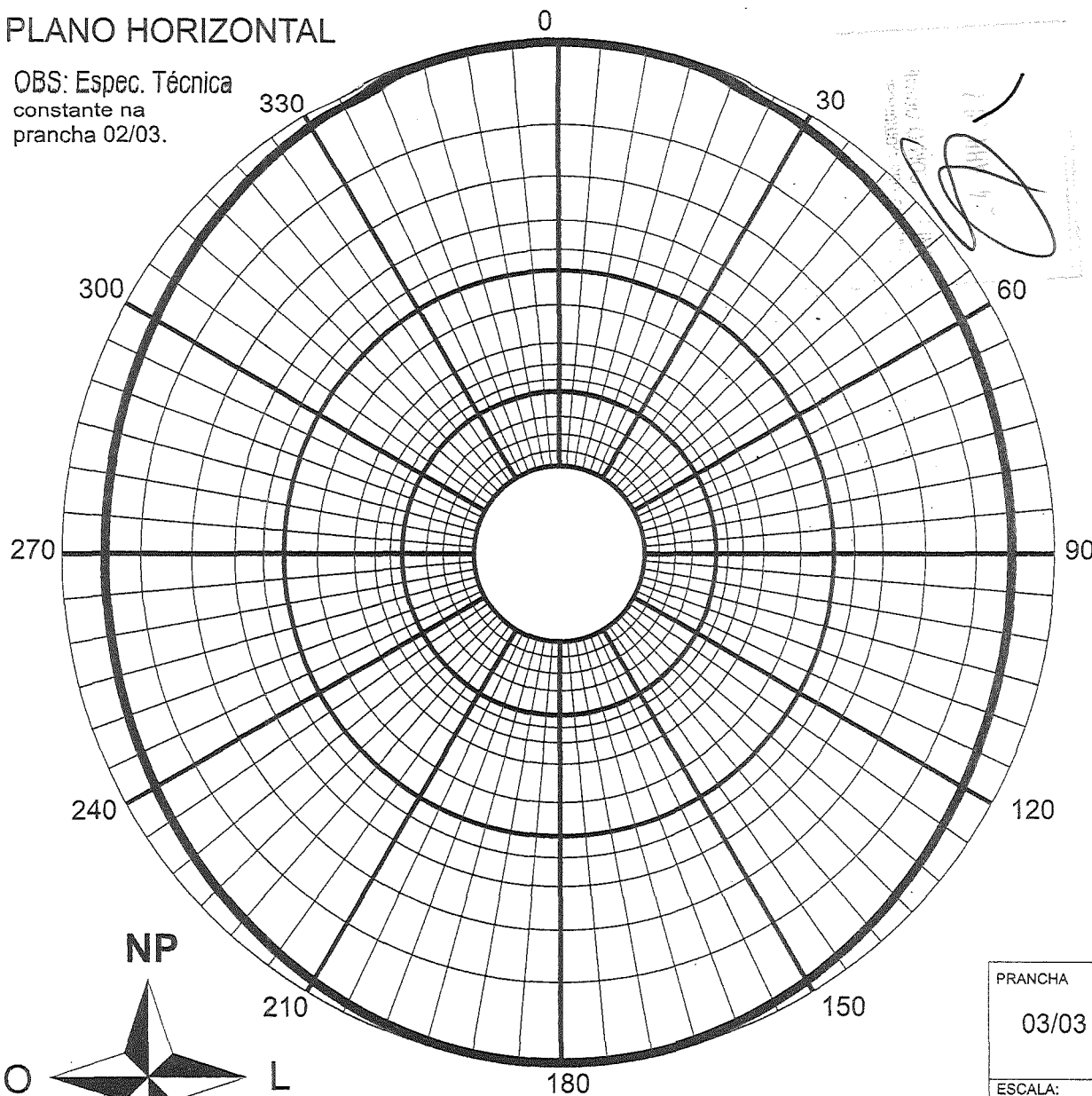

Graus	dB	Graus	dB	Graus	dB
0	0	120	-1	240	-0,7
5	0	125	-0,8	245	-0,8
10	0	130	-0,7	250	-1
15	0	135	-0,6	255	-1,1
20	-0,05	140	-0,5	260	-1,15
25	-0,1	145	-0,4	265	-1,2
30	-0,2	150	-0,3	270	-1,25
35	-0,3	155	-0,2	275	-1,3
40	-0,4	160	-0,1	280	-1,3
45	-0,5	165	-0,05	285	-1,25
50	-0,6	170	0	290	-1,2
55	-0,7	175	0	295	-1,15
60	-0,8	180	0	300	-1,1
65	-1	185	0	305	-1
70	-1,1	190	0	310	-0,8
75	-1,15	195	0	315	-0,7
80	-1,2	200	0	320	-0,6
85	-1,25	205	-0,05	325	-0,5
90	-1,3	210	-0,1	330	-0,4
95	-1,3	215	-0,2	335	-0,3
100	-1,25	220	-0,3	340	-0,2
105	-1,2	225	-0,4	345	-0,1
110	-1,15	230	-0,5	350	-0,05
115	-1,1	235	-0,6	355	0

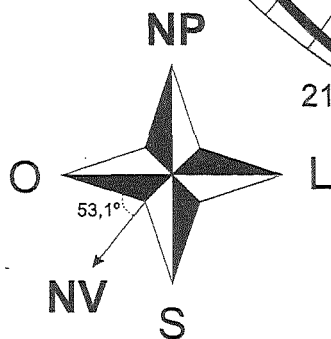

LEGENDA:
 NV - Norte Verdadeiro
 NP - Norte de Projeto

PRANCHA	ASSUNTO	DIAG. IRRADIAÇÃO PL. HORIZONTAL)	
03/03	LOCAL	SÍTIO UMBURANA, JERICÓ - PB	
	REQUERENTE	ASS. COM. DE RADIODIFUSÃO DE UMBURANA, GANGORRA e VERTENTES	
ESCALA:	DATA:	08/2011	REVISÃO: B
RESPONSÁVEL:	Engº. FRANCISCO DAS CHAGAS SOUZA JÚNIOR - CREA: 1607947935 - PB		
PLANTA:	DIAGRAMA DE IRRADIAÇÃO DA ANTENA		

Souza Jr
 Consultoria e Serviços
 Rua João Julião Martins, 413
 Tel.: (083) 9994-8599
 Campina Grande - PB

Vertentes

Acesso à
Vertentes

Acesso à
Jericó

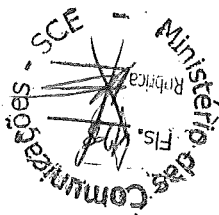

PRANCHA	ASSUNTO	PLANTA DE ARRUAMENTO			
01/01	LOCAL	SÍTIO UMBURANA, JERICÓ - PB			
	REQUERENTE	ASS. COM. DE RADIODIFUSÃO DE UMBURANA, GANGORRA e VERTENTES			
ESCALA:	1:5.000	DATA:	08/2011	REVISÃO:	B
RESPONSÁVEL:	Engº. FRANCISCO DAS CHAGAS SOUZA JÚNIOR - CREA: 1607947935 - PB			 Rua João Julião Martins, 413 Tel.: (083) 9994-8599 Campina Grande - PB	
PLOTAGEM:	A-2				

~~Ministério das Comunicações~~
Rafael
13 SET 2011

Ministério das Comunicações

BL 011, ANEXO "B11", SMLA 300

BRASÍLIA | DF

70044-900

REGISTRADO URGENTE
REGISTERED PRIORITY
CORREIOS
AB
PESO | WEIGHT (kg)
0,057
R) 912569277 BR

JERICÓ
13 SET 2011
PB

Ministério das Comunicações
Rafael
13 SET 2011

COSTURIEIRA
Hector Consani
SAPATEIRO
Hector Consani
Candido Portinari
Candido Portinari
Candido Portinari
Candido Portinari

~~Ministério das Comunicações~~
Rafael
13 SET 2011

(ETIQUETA OU CARIMBO MP)

Remetente: Associação Comunitária Radiodi Fusão Umburama, Garças e Ventos

Sítio Ventos
Jericó / PB

58830-000



Superintendência de Serviços de Comunicação de Massa
Gerência de Licitações, Outorga e Licenciamento
Gerência de Licitação



Data/Hora: 19/01/2012 11:36:00

Relatório de RADCOM - Plano de Referência

UF: PB	Município: Jericó		
Município	Canal	Frequência	
Jericó	200	87,9	
Usuário: -	Data: 19/01/2012	Hora: 11:36:00	

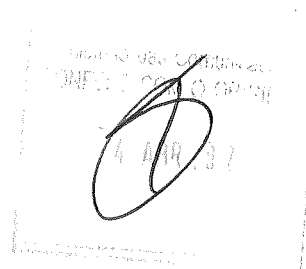

MINISTÉRIO DAS COMUNICAÇÕES
SECRETARIA DE SERVIÇOS DE RADIODIFUSÃO
DEPARTAMENTO DE OUTORGA DE SERVIÇO DE RADIODIFUSÃO
ROTEIRO DE ANÁLISE TÉCNICA DE RADCOM

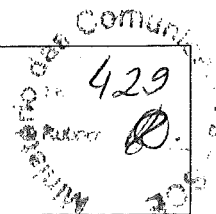

Identificação do Processo

Número: 53000.021062/08 Localidade/UF: Jerico/PB
 Entidade: ASSOCIAÇÃO COMUNITÁRIA DE RADIODIFUSÃO DE UMBURANA, GANGORRA E VERTENTES
 Aviso: - ASCORDUGVE 28 Publicação: 12/05/2009 Prazo: 26/06/2009 Canal: 200

COORDENADAS		
	Proposta (A)	IBGE (B)
Latitude:	06S3115	06S3313
Longitude	37W4942	37W4831

DISTÂNCIA	
Distância A:B (IBGE)	4.25

Processo

1.	Entregou documentação tempestivamente?	Sim
2.	Endereço da Antena Proposta	
Sítio Umbrana - Zona Rural		
2.1.	Endereço do Studio	
Sítio Umbrana - Zona Rural		
3.	Relação de concorrentes (d <= 4000 m)	
4.	Dependentes ordenados pela precedência do aviso de inscrição (d < 4000 m)	
5.	Conclusão com base na análise dos distanciamentos do mesmo canal	VIÁVEL
6.	A estação situa-se em município de Faixa de Fronteira?	Não
7.	Declaração do representante legal da entidade relativa ao item 6.7, IX da Norma 02/98.	Sim
8.	Apresenta planta de arruamento que atende ao item 6.7, X da Norma 02/98?	Sim
9.	A área urbana da localidade é <= 3,5 km?	Sim
10.	Endereço da Sede Administrativa da Emissora	
Sítio Umbrana - Zona Rural		
11.	Este endereço está sediado na área da comunidade para qual a emissora pretende prestar o serviço?	Sim
12.	Conclusão da Análise	
Em relação à primeira análise técnica, o processo encontra-se instruído. A entidade apresentou corretamente a documentação referente às alíneas "m", "n" e "o" do subitem 7.1 da Norma Complementar 01/2004 (vide fls. 377/414-415 dos autos). ** OBS: A entidade localiza-se em Zona Rural. ** ** Não tem concorrentes do mesmo Aviso a menos de 4 km.		

430
B.

MINISTÉRIO DAS COMUNICAÇÕES
SECRETARIA DE SERVIÇOS DE RADIODIFUSÃO
DEPARTAMENTO DE OUTORGA DE SERVIÇO DE RADIODIFUSÃO
ROTEIRO DE ANÁLISE DE INSTALAÇÃO DA ESTAÇÃO DE RADCOM

Identificação do Processo

Número: 53000.021062/08 Localidade/UF: Jerico/PB
Entidade: ASSOCIAÇÃO COMUNITÁRIA DE RADIODIFUSÃO DE UMBURANA, GANGORRA E VERTENTES
Aviso: - ASCORDUGVE 28 Publicação: 12/05/2009 Prazo: 26/06/2009 Canal: 200

Processo	
1.	Entregou documentação tempestivamente? Sim
2.	Apresentou Formulário padronizado DOUL/RADCOM 02? Sim
3.	Apresentou Declaração firmada pelo representante legal da entidade de que na ocorrência de interferência tomará as providências previstas nas letras "a" e "b" do item 6.11 da Normal 02/98, Portaria 191 de 06/08/98, DOU 07/08/98? a. Sim b. Sim
4.	Apresentou planta de arruamento, em escala de denominador máximo igual a 10.000, onde deverá estar assinalado o local de instalação do sistema irradiante, com indicação da coordenadas geográficas com precisão de segundos, e traçada a circunferência de até 1Km de raio. que limita a área abrangida pelo contorno de serviços?(nº III, item 6.11) Sim
5.	Apresentou diagrama de irradiação horizontal da antena transmissora, com a indicação do norte verdadeiro, diagrama de irradiação vertical e especificações técnicas do sistema irradiante proposto; no caso de antenas de polarização circular ou elíptica, devem ser apresentadas curvas distintas das compontes horizontal e vertical dos diagramas? (nº IV, item 6.11) Sim
6.	Apresentou declaração do profissional habilitado de que a cota do terreno, no local de instalação do sistema irradiante, atende as condições exigidas no item 14.2.7.1 ou estado específico, conforme determina o item 14.2.7.1.1? (nº V, item 6.11) Sim
7.	Apresentou declaração do profissional habilitado atestando que a instalação proposta não fere os gabaritos de proteção aos aeródromos, ou declaração do órgão competente do Ministério da Aeronáutica autorizando a instalação proposta, ou se for o caso, declaração da inexistência de aeródromo na localidade? (nº VI, item 6.11) Sim
8.	Apresentou parecer conclusivo, assinado pelo profissional habilitado, atestando q a instalação proposta atende a todas as exigências das normas técnicas em vigor aplicáveis à mesma e que o contorno de 91 dBu da emissora não fica situado a mais de 1Km de distância da antena transmissora Sim
9.	Apresentou Anotação de Responsabilidade Técnica - ART referente à instalação proposta? (nº VIII, item 6.11) Sim
10.	Verificar no Formulário de Informação Técnicas se o Ganho de antena <= 0,0 dBu? Sim
a. Ganho Máximo: 0,0 b. Fabricante: Montel Sistemas de Comunicação c. Modelo: MTDIP100/1	
11.	Altura da antena em relação ao solo <= 30m? Sim Altura: 30,0
12.	Potência efetiva irradiada (ERP) <= 25W (-16,02 dBk)? Sim
13.	O transmissor está certificado? Sim
a. Fabricante: Apel - Aplicações Eletrônicas Ind. e Com. Ltda. b. Modelo: ATFM-RC c. Categoria: 2H d. Certificado: 0802040001	
14.	Intensidade de campo no limite da área de serviço <= 91 dBu? Sim
15.	As coordenadas geográficas do local de instalação são as mesmas do aviso que torna público a relação das entidades SELECIONADAS para a prestação do serviço? Não
16.	Conclusão da Análise
<p>Em relação à segunda análise técnica, o processo encontra-se instruído.</p> <p>A entidade encaminhou documentação em atendimento ao Ofício nº 4714/2011, podendo ser considerado completo o projeto técnico (v. fls. 405, 407, 411-415 e 423-426 dos autos).</p> <p>** Houve mudança de coordenadas: v. fls. 01, 52, 302/377 e 414-415 dos autos.</p>	

Leticia R. Cardoso
Leticia Roberto Cardoso

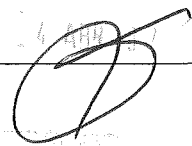



MINISTÉRIO DAS COMUNICAÇÕES
Secretaria de Serviços de Comunicação Eletrônica
Departamento de Outorga de Serviços de Comunicação Eletrônica

Nota Técnica nº 0223/2012/CGRC/DEOC/SCE-MC

Assunto: **Encaminhamento de Processo Instruído para Revisão da Consultoria Jurídica.**

Referência: Processo nº 53000.021062/08

SUMÁRIO EXECUTIVO

1. Trata-se de requerimento de autorização da **Associação Comunitária de Radiodifusão de Umburana, Gangorra e Vertentes** para a execução do Serviço de Radiodifusão Comunitária, na localidade de **Jericó**, Estado da **Paraíba**, protocolizado em 20/05/2008.

ANÁLISE

2. A **Associação Comunitária de Radiodifusão de Umburana, Gangorra e Vertentes**, inscrita no CNPJ sob o número **09.534.576/0001-03**, com sede ao **Sítio Umburana, s/n – Zona Rural**, no município de **Jericó**, no estado da **Paraíba**, dirigiu-se ao Senhor Ministro de Estado das Comunicações, conforme requerimento datado de 08/05/2008, subscrito por representante legal, no qual demonstrou interesse na exploração do Serviço de Radiodifusão Comunitária nos termos do artigo 12, do Regulamento do Serviço de Radiodifusão Comunitária, aprovado pelo Decreto nº 2.615, de 03/06/1998.

3. A entidade, que doravante passa a ser tratada como requerente, baseou o seu pleito nos termos do Aviso de Habilitação publicado no Diário Oficial da União - D.O.U. de 12/05/2009, com prazo final em 30/07/2009 que contempla a localidade onde pretende instalar o seu transmissor, assim como o sistema irradiante e respectivo estúdio.

4. Em atendimento à citada convocação e ainda, considerando a distância de 4 Km entre as interessadas nesta localidade, comunicamos que apenas a mencionada entidade demonstrou seu interesse na prestação do referido serviço, não havendo concorrentes.

5. O Departamento de Outorga de Serviços, em atendimento às Normas e critérios estabelecidos para a regular análise dos requerimentos, passou ao exame do pleito formulado pela requerente, bem como toda a documentação apresentada e vem por meio deste, relatar toda a instrução do presente processo administrativo, em conformidade com a legislação, especialmente a Lei no 9.612, de 19/02/1998, o Regulamento do Serviço de Radiodifusão Comunitária, aprovado pelo Decreto no 2.615, de 03/03/1998 e Norma Complementar nº 01/2004, de 26/01/2004.

6. Preliminarmente, a requerente indicou em sua petição que os equipamentos seriam instalados em área abrangida pelo círculo de raio igual a 1 km, com centro localizado na Comunidade Umburana, no Município de **Jericó**, Estado da **Paraíba**, de coordenadas geográficas em 06°31'08"S de latitude e 37°49'27"W de longitude. Antes mesmo da primeira

análise, mediante solicitação datada de 03/06/2009, a entidade aferiu o endereço informado anteriormente e alterou as coordenadas para 00°33'09"S de latitude e 34°48'25"W de longitude.

7. A análise técnica inicial desenvolvida demonstra que as coordenadas geográficas indicadas deveriam ser confirmadas, pelo que se depreende da memória do documento de folha 298, denominado de "Roteiro de Análise Técnica de RadCom", que por sua vez trata de outros dados, quais sejam: informações sobre geração de coordenadas geográficas, instruções sobre coordenadas coincidentes com os levantamentos do IBGE, compatibilização de distanciamento do canal, situação da estação em faixa de fronteira, endereço proposto para instalação da antena; planta de arruamento, endereços da sede e do sistema irradiante, outros dados e conclusão. Posteriormente à realização da primeira análise, em declaração de 03/11/2009, a entidade aferiu suas coordenadas, o que foi objeto de análise e conclusão por este Departamento, que constatou a possibilidade de aceitação dos novos dados, conforme novo "Roteiro de Análise Técnica de RadCom" à fl. 304 dos autos.

8. Considerando a seleção desta requerente, bem como a documentação que foi encaminhada pela requerente, constataram-se pendências passíveis do cumprimento das seguintes exigências: apresentação da documentação elencada no subitem 7.1 alíneas "d", "e", "h", "i" da Norma Complementar nº 01/2004, comprovação de necessária alteração estatutária, certidões dos dirigentes associativos, relativas aos feitos criminais (Justiça Comum e Federal) dos últimos cinco anos do local de residência, em atenção ao disposto na COTA Nº 261/2010/DPF/CGCE/CONJUR-MC/AGU, tendo sido solicitada a apresentação do projeto técnico, em conformidade com o disposto no subitem 12.1 e alíneas da citada Norma (fls. 402 a 426).

9. Ao cumprir as exigências, foi encaminhado o "Formulário de Informações Técnicas" - fls. 414 e 415, firmado pelo engenheiro responsável, seguindo-se o "Roteiro de Análise de Instalação da Estação RadCom", constatando-se conformidade com a Norma Complementar nº 01/2004, em especial as exigências inscritas em seu subitem 12.1 e alíneas, conforme observa-se na folha 430. Nestes documentos constam as seguintes informações: identificação da entidade; os endereços da sede administrativa e de localização do transmissor, sistema irradiante e estúdio; características técnicas dos equipamentos (transmissor) e acessórios (antena e cabo coaxial), com indicação da potência efetiva irradiada e intensidade de campo no limite da área de serviço, diagramas de irradiação do sistema irradiante e características elétricas.

10. Por fim, a documentação exigida pela legislação específica e contida nos autos, mais especificamente no intervalo de folhas 01 a 430, dos autos, corresponde ao que se segue:

I. estatuto social devidamente registrado e em conformidade com os preceitos dispostos no Código Civil Brasileiro e adequados às finalidades e requisitos da Lei 9612/98 e pressupostos da Norma Complementar nº 01/2004;

II. ata de constituição e atual ata de eleição dos dirigentes, devidamente registradas e em conformidade com os preceitos dispostos no Código Civil Brasileiro e adequados às finalidades e requisitos da Lei 9612/98;

III. comprovantes relativos a maioria e nacionalidade dos dirigentes;

IV. manifestações de apoio à iniciativa da requerente, formulados e encaminhados pela comunidade;

V. projeto técnico conforme disposto no subitem 12.1 e alíneas da Norma Complementar nº 01/2004;

VI. declarações relativas aos integrantes do quadro administrativo requerente, demonstrando a sua regularidade, conforme indicado nas alíneas "h", "i" e "j" da Norma Complementar nº 01/2004 e ainda, demais declarações e documentos requeridos com intuito de confirmar alguns dados informados;

VII. certidões dos dirigentes associativos, relativas aos feitos criminais (Justiça Comum e Federal) dos últimos cinco anos do local de residência, bem como se em desfavor destes há existência de imputação execução de serviço de radiodifusão clandestina em atenção ao disposto na COTA Nº 261/2010/DPF/CGCE/CONJUR-MC/AGU.

11. O Departamento de Outorga de Serviços, a quem cabe a condução dos trabalhos de habilitação de interessados na exploração do Serviço de Radiodifusão Comunitária, conclui a instrução dos presentes autos, após detido exame do rol de documentos, os quais estão compatíveis com a legislação atinente, seguindo-se abaixo as informações básicas sobre a entidade:

I. nome: **Associação Comunitária de Radiodifusão de Umburana, Gangorra e Vertentes;**

II. quadro diretivo:

NOME DO DIRIGENTE		CARGO
Wireslan Ferreira de Araújo		Presidente
Francisco Luiz de Sousa		Vice Presidente
Vanelci Vieira da Silva		1ª Secretária
Lourandy da Silva Paixão		2º Secretário
Joseme Ferreira Benício		1ª Tesoureira
José Benício Filho		2º Tesoureiro

III. localização do **transmissor e sistema irradiante: Sítio Umburana - Zona Rural, Município de Jericó, Estado da Paraíba;**

IV. localização do **estúdio: Sítio Umburana - Zona Rural, Município de Jericó, Estado da Paraíba;**

V. **coordenadas geográficas** do sistema irradiante: **06°31'15"S** de latitude e **37°49'42"W** de longitude, correspondentes aos dados dispostos no "Roteiro de Análise de Instalação da Estação de RadCom" fl. 430, bem como no "Formulário de Informações Técnicas" fls. 414 e 415, e que se referem à localização da estação.

CONCLUSÃO

12. Por todo o exposto, entendemos que o presente processo encontra-se devidamente instruído e opinamos pelo seu encaminhamento à Consultoria Jurídica para prosseguimento.

À consideração superior.

Brasília, 23 de janeiro de 2012.

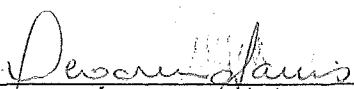
VILMA DE FÁTIMA ALVARENGA FANIS
Analista / Chefe de Divisão

Brasília, 23 de janeiro de 2012.



LETÍCIA RIBEIRO CARDOSO
Engenheira de Radiodifusão Comunitária
Engenheira - Matr.: 1628765
SCE/RADCCOM

De acordo. À consideração do Senhor Coordenador-Geral de Radiodifusão Comunitária.

Brasília, 24 de janeiro de 2012.

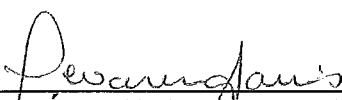

VILMA DE FÁTIMA ALVARENGA FANIS
Coordenadora de Serviço de Radiodifusão Comunitária
Substituta

De acordo. À consideração do Senhor Diretor do Departamento de Outorga de Serviços de Comunicação Eletrônica.

Brasília, 24 de janeiro de 2012.



OCTAVIO PENNA PIERANTI
Coordenador-Geral de Radiodifusão Comunitária

De acordo. À consideração do Senhor Secretário de Serviços de Comunicação Eletrônica.

Brasília, 31 de Jan de 2012.

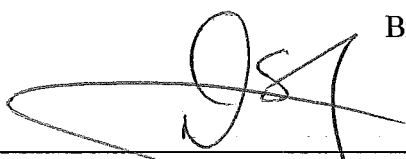

DERMEVAL DA SILVA JÚNIOR
Diretor do Departamento de Outorga de Serviços de Comunicação Eletrônica

Aprovo a Nota Técnica. Encaminhe-se à Consultoria Jurídica para exame e parecer.

Brasília, 07 de Fevereiro de 2012.



GENILDO LINS DE ALBUQUERQUE NETO
Secretário de Serviços de Comunicação Eletrônica

RELAÇÃO DE PROCESSOS CONCORRENTES PARA A EXECUÇÃO DO SERVIÇO
DE RÁDIODIFUSÃO COMUNITÁRIA

Min. das Comunicações
Pis: 433
S.S.C. 1998

MUNICÍPIO: Jericó	UF: PB
SELECIONADA: Associação Comunitária de Radiodifusão de Umburana, Gangorra e Vertentes	
Nº DO PROCESSO: 53000.021062/2008	
Critérios adotados para seleção: Atendimento aos preceitos da Lei 9612/98 de 19/02/1998, ao Regulamento do Serviço de Radiodifusão Comunitária aprovado pelo Decreto 2615/98 de 03/06/1998, à Norma Complementar nº 01/2004, aprovada pela Portaria do Ministério das Comunicações nº 103 de 23/01/2004 e alterada pela Portaria nº 448 de 13/10/2005.	

SEM CONCORRENTES – ÚNICA INTERESSADA NA LOCALIDADE

Brasília, 23 de janeiro de 2012.

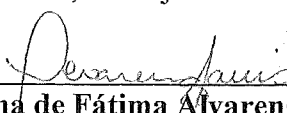
Responsável: 
Vilma de Fátima Alvarenga Fanis

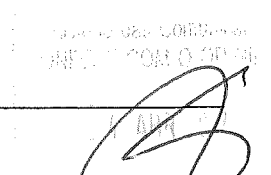



FICHA DE ACOMPANHAMENTO

Nº Processo : 53000.021062/2008-87
Qtde. Anexos : 15
Data Abertura : 21/05/2008
Hora Abertura : 12:36:25

Espécie : REQUERIMENTO Número : Data : 08/05/2008

Código Class. Arquivo : 1293

UF : PARAÍBA

Procedência : ASSOCIACAO COMUNITARIA DE RADIODIFUSAO DE UMBURANA GANGORRA E VERTENTES -

Solicitante : WERESLAN FERREIRA DE ARAUJO
ASCORDUGVE

Resumo do Assunto :

REQUERIMENTO DE DEMONSTRACAO DE INTERESSE EM EXECUTAR SERVICOS DE RADCOM.

Resumo do Complemento :

Interessado : ASSOCIACAO COMUNITARIA DE RADIODIFUSAO DE UMBURANA GANGORRA E VERTENTES -
ASCORDUGVE

Para : Dr. Juvane

Antecedentes :

- Para o obséquio de :
- | | |
|--|---|
| <input type="checkbox"/> Falar-me | <input type="checkbox"/> Providenciar |
| <input type="checkbox"/> Examinar e Informar | <input checked="" type="checkbox"/> Dar Parecer |
| <input type="checkbox"/> Responder | <input type="checkbox"/> _____ |
| <input type="checkbox"/> Preparar Resposta | |
| <input type="checkbox"/> Arquivar | |

Favor Providenciar até : 07/10/2012

Observações:

Data : 13/02/2012

Assinatura :

Data: 08/02/2012 5:35:57PM

Emitido por: VALDA LUCIENE DA SILVA

Página Única





ADVOCACIA-GERAL DA UNIÃO
CONSULTORIA-GERAL DA UNIÃO
CONSULTORIA JURÍDICA JUNTO AO MINISTÉRIO DAS COMUNICAÇÕES
COORDENAÇÃO-GERAL DE ASSUNTOS JURÍDICOS DE COMUNICAÇÃO ELETRÔNICA

CONJUR - M. das
Comunicações
435
V

PARECER Nº 0303/2012/LRM/SJL/CGCE/CONJUR-MC/AGU

PROCESSO Nº 53000.021.062/2008-87.

INTERESSADO: Associação Comunitária Radiodifusão de Umburana, Gangorra e Vertentes – ASCORDUGVE.

ASSUNTO: Requerimento solicitando autorização para explorar o serviço de radiodifusão comunitária no Município de Jericó - Estado do Paraíba – PB. A documentação apresentada obedece aos padrões legais. Pelo deferimento do pedido.

I – Exploração de Serviço de Radiodifusão Comunitária, no Município de Jericó, Estado da Paraíba – PB..

II – A documentação apresentada obedece aos padrões legais.

III – Pelo deferimento do pedido, frente ao princípio da legalidade.

IV – Encaminhamento dos autos ao apreço pelo Exmo. Ministro de Estado das Comunicações.

Senhor Coordenador-Geral de Assuntos Jurídicos de Comunicação Eletrônica,

I – DO RELATÓRIO

A Secretaria de Serviços de Comunicação Eletrônica submeteu ao crivo desta Consultoria Jurídica processo relativo à autorização para execução do serviço de radiodifusão comunitária, no Município de Jericó - Estado do Paraíba – PB

2. Conforme constou da Nota Técnica nº 0223/2012/CGRC/DEOC/SCE-MC, fls. 431/432, o Aviso de Habilitação concernente à localidade em questão foi publicado no Diário Oficial da União do dia 12 de maio de 2009, sendo o prazo final para a entrega do requerimento e documentos exigidos legalmente o dia 30 de julho de 2009 e de acordo com o documento de fls. 07, o requerimento da entidade foi protocolado no dia 01/07/2009, sendo, portanto, tempestivo.

3. Juntamente com o requerimento para autorização de execução do serviço de radiodifusão comunitária, a entidade postulante trouxe para os autos a ata da sua constituição, (fls. 09/10), e que foi devidamente registrada no Cartório Competente no dia 07/05/2008 (fls.11) e da posse da sua diretoria, fls. 09/10, também registrada no dia 05/07/2008.

4. Constata-se, que no estatuto social da entidade não consta a previsão de instituição de conselho comunitário, conforme preconiza o art. 8º da Lei 9.612/1998, e por isto, antes da concessão de licença para exploração do serviços de radiodifusão comunitária, e sendo assim, necessário se faz, que esta exigência legal seja regularizada.

5. Em cumprimento ao disposto no artigo 14 do Decreto nº 2615/98, que aprovou o regulamento do serviço de radiodifusão comunitária, bem como ao item 06 da Norma Complementar nº 01/2004, com a publicação do aviso de

habilitação que contemplou a localidade, a interessada apresentou, junto ao poder concedente, pedido de habilitação para a prestação do serviço de radiodifusão comunitária, juntando alguns documentos.

6. O Departamento de Outorgas de Serviços, ao proceder à análise dos documentos entregues no prazo assinalado no Aviso de Habilitação, concluiu que a entidade requerente estava apta a prestar os serviços de radiodifusão comunitária na localidade onde se encontra estabelecida.

7. Em atendimento ao solicitado, a entidade carreu aos autos as competentes certidões criminais dos seus dirigentes associativos, no que se refere a feitos no âmbito da Justiça Estadual e Federal dos últimos 5 (cinco) anos do local de residência (fls. 388/399. Por sua vez, a Secretaria de Serviços de Comunicação Eletrônica atestou que não há nenhum registro de fiscalização por operação clandestina da entidade, nos últimos 5 (cinco) anos (fl. 383).

8. Por meio da Nota Técnica nº 0323/2012/CGRC/DEOC/SCE-MC, fls. 431/432, o procedimento foi encaminhado a esta consultoria jurídica, manifestando o departamento de outorga de serviços de comunicação eletrônica que o feito encontrava-se devidamente instruído.

9. Por oportuno, ressalta-se que no estatuto social exibido pela entidade requerente quando do seu pedido de habilitação, já constava ~~os~~ como sendo um dos seus objetivos/finalidade a prestação de serviços de radiodifusão comunitária, conforme pode ser comprovado no artigo 2º, parágrafo primeiro, fls. 12. Sendo assim, há de ser entendido que a expedição do Ofício 6118/2009/RADCOM/DOS/SSCE-MC, fls. 309/311, teve, como finalidade única, obter uma melhor redação técnica naquilo que se refere à execução do serviço de radiodifusão comunitária.

10. Eis o breve esboço fático que envolve a matéria em questão.

III – DOS FUNDAMENTOS LEGAIS E NORMATIVOS

11. A requerente manifestou interesse em executar o Serviço de Radiodifusão Comunitária, nos termos do art. 12, do Regulamento do Serviço de Radiodifusão Comunitária, aprovado pelo Decreto nº 2.615, de 3 de junho de 1998, vejamos:

“Art. 12. As entidades interessadas em executar o RadCom deverão apresentar requerimento ao Ministério das Comunicações, demonstrando seu interesse, indicando a área onde pretendem prestar o Serviço e solicitando a designação de canal para a respectiva prestação.”

12. Da análise da documentação apresentada, em atendimento aos preceitos da Lei nº 9.612, 19 de fevereiro de 1998, do Regulamento do Serviço de Radiodifusão Comunitária, aprovado pelo Decreto nº 2.615, de 03 de junho de 1998, da Norma Complementar nº 1/2004, aprovada pela Portaria nº 103, de 23 de janeiro de 2004, constatou-se o que se segue.

13. A requerente foi a única entidade que demonstrou interesse na prestação de serviços, não havendo concorrentes, segundo constou da norma técnica nº 0223/2012/CGRC/DEOC/SCE-MC, fls.431/432.

14. Foram juntados aos autos os atos constitutivos da entidade, compreendendo as atas de constituição e de eleição dos dirigentes, bem como o seu Estatuto Social, que comprovam a sua natureza jurídica de entidade

M. das
Comunicações
436
V

APR 11 2012

B

comunitária, conforme estabelecido no artigo 7º da Lei nº 9612/98 e art. 11 do Regulamento do Serviço de Radiodifusão Comunitária aprovado Decreto 2615/1998.

15. A entidade ainda juntou as declarações de responsabilidade firmadas por seus dirigentes, as manifestações de apoio da respectiva comunidade, entre instituições e pessoas jurídicas da localidade, estando toda a documentação de acordo com as normas legais, conforme se atesta a Norma Técnica nº 0223/2012/CGRC/DEOC/SCE-MC, fls.431/432.

16. Em relação as exigências técnicas necessárias à autorização pleiteada nos presentes autos, estas estão em consonância com o estabelecido na legislação, basicamente as regras estabelecidas na Norma Complementar nº 1/2004, conforme demonstrado pelo Relatório Final da Secretaria de Serviços de Comunicação Eletrônica.

17. Ainda foram carreadas aos autos as certidões criminais dos dirigentes da entidade, através das quais se denota que em face deles não existe nenhuma demanda judicial criminal que possa desabonar sua idoneidade para a execução do serviço de radiodifusão comunitária, e através de pesquisa realizada no sistema de fiscalização da ANATEL, não foi verificada nenhuma espécie de imputação acerca da realização pela entidade de serviço de radiodifusão clandestina, sendo atestada a idoneidade da entidade, pessoa jurídica, para a prestação do serviço, estando cumprida a Recomendação do D. Ministério Público Federal adotada por esta Consultoria Jurídica (fls. 383).

IV – DA CONCLUSÃO

18. Com base nas informações apresentadas pelo Departamento de Outorga de Serviços em seu Relatório Final, verifica-se que o processo se encontra devidamente munido dos documentos necessários ao deferimento do pleito, estando em conformidade com a legislação que regula os atos de autorização para exploração do serviço de radiodifusão Comunitária, cuja outorga deverá seguir os preceitos do art. 6º, parágrafo único, da Lei nº 9.612, de 1998.

19. Por derradeiro, resta informar que o Congresso Nacional deverá apreciar a matéria e deliberar sobre o ato de autorização, visando produzir seus efeitos legais, com fulcro no § 3º do art. 223 da Constituição da República Federativa do Brasil.

20. Diante do exposto, esta Consultoria Jurídica, órgão de execução da Advocacia-Geral da União, posiciona-se pelo regular prosseguimento do feito, tendo em vista a inexistência de óbice jurídico ao seu deferimento. Ao tempo em que pugnamos pelo encaminhamento dos autos à Secretaria de Serviços de Comunicação Eletrônica para prosseguimento.

21. Este é o Parecer que passo a submeter à consideração superior.

Este é o Parecer que passo a submeter à consideração superior.

Brasília, 17 de fevereiro de 2012.

Socorro Janaina Maximiano Leonardo
SOCORRO JANAINA MAXIMIANO LEONARDO
Advogada da União

Coordenadora Jurídica de Radiodifusão Educativa e Comunitária



ADVOCACIA-GERAL DA UNIÃO
CONSULTORIA-GERAL DA UNIÃO
CONSULTORIA JURÍDICA JUNTO AO MINISTÉRIO DAS COMUNICAÇÕES
COORDENAÇÃO-GERAL DE ASSUNTOS JURÍDICOS DE COMUNICAÇÃO ELETRÔNICA

CONJUR - M. das Comunicações
438
v

DESPACHO Nº 1080/2012/DPF/CGCE/CONJUR-MC/AGU

PROCESSO Nº 53000.021062/2008-87.

INTERESSADO: Associação Comunitária Radiodifusão de Umburana, Gangorra e Vertentes - ASCORDUGVE.

ASSUNTO: Requerimento solicitando autorização para explorar o serviço de radiodifusão comunitária no Município de Jericó - Estado do Paraíba - PB. A documentação apresentada obedece aos padrões legais. Pelo deferimento do pedido.

Aprovo o Parecer nº 0303/2012/LRM/SJL/CGCE/CONJUR-MC/AGU

Encaminhem-se os autos à apreciação pelo Senhor Consultor Jurídico.

Brasília, 03 de março de 2012

DANIEL PEREIRA DE FRANCO
Advogado da União

Coordenador-Geral de Assuntos Jurídicos de Comunicação Eletrônica



ADVOCACIA-GERAL DA UNIÃO
CONSULTORIA-GERAL DA UNIÃO
CONSULTORIA JURÍDICA JUNTO AO MINISTÉRIO DAS COMUNICAÇÕES
COORDENAÇÃO-GERAL DE ASSUNTOS JURÍDICOS DE COMUNICAÇÃO ELETRÔNICA

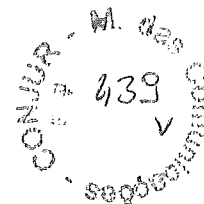

DESPACHO Nº 1081/2012/JFB/GAB/CONJUR-MC/AGU

PROCESSO Nº 53000.021062/2008-87.

INTERESSADO: Associação Comunitária Radiodifusão de Umburana, Gangorra e Vertentes – ASCORDUGVE.

ASSUNTO: Requerimento solicitando autorização para explorar o serviço de radiodifusão comunitária no Município de Jericó - Estado do Paraíba – PB. A documentação apresentada obedece aos padrões legais. Pelo deferimento do pedido.

Aprovo o DESPACHO nº 1080 /2012/DPF/CGCE/CONJUR-MC/AGU, da lavra do Senhor Coordenador-Geral de Assuntos Jurídicos de Comunicação Eletrônica, que aprovou o PARECER nº 0303 /2012/LRM/SJL/CGCE/CONJUR-MC/AGU.

Encaminhem-se os autos à Secretaria de Comunicação Eletrônica para a tomada das providências cabíveis.

Brasília, 13 de março de 2012.

JOSÉ FLÁVIO BIANCHI
Consultor Jurídico

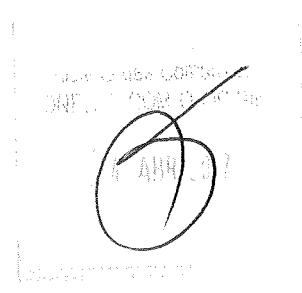

ASCORDUGVE – ASSOCIAÇÃO COMUNITÁRIA DE RADIODIFUSÃO DE
UMBURANA, GANGORRA E VERTENTES

Sítio Umburana, Zona Rural – CEP: 58830-000 – Jericó-PB

CNPJ: 09.534.576/0001-03 - Tel: (83) 9637 1663



REQUERIMENTO

2 RFC

21062108
280

EXMO. SENHOR MINISTRO DE ESTADO DAS COMUNICAÇÕES

A Associação Comunitária de Radiodifusão de Umburana, Gangorra e Vertentes -
ASCORDUGVE

Entidade da sociedade civil organizada, sem fins lucrativos, com tempo de duração indeterminado, situada no Sítio Umburana, Zona Rural, na cidade de Jericó, Estado da Paraíba, CNPJ nº. 09.534.576/0001-03, com pedido de autorização no Ministério das Comunicações, para executar o serviço de radiodifusão comunitária na localidade de Umburana, com processo sob o nº. 53000.021062/2008, vem mui respeitosamente requerer de Vossa Excelência a conclusão das análises do mencionado processo, sua autorização e conseqüentemente, o encaminhamento a Casa Civil. A Requerente salienta ainda, conforme documentação em anexo, que cumpriu todas as pendências, não havendo mais motivos para o processo continuar sem autorização por parte deste do mencionado Ministério, e que, a localidade pretendida para irradiação do sistema, não conta com concorrentes.

Nestes Termos,

Pede Deferimentos

MINISTÉRIO DAS COMUNICAÇÕES
BRASÍLIA - DF

53000 006313/2012-80

SEAP/SCD
07/02/2012-09:28

Wireslan Ferreira de Araújo
Wireslan Ferreira de Araújo

Presidente da ASCORDUGVE

DOCUMENTO ANEXADO
NESTA DATA

19/03/12

Wireslan

Scalco



www.correios.com.br

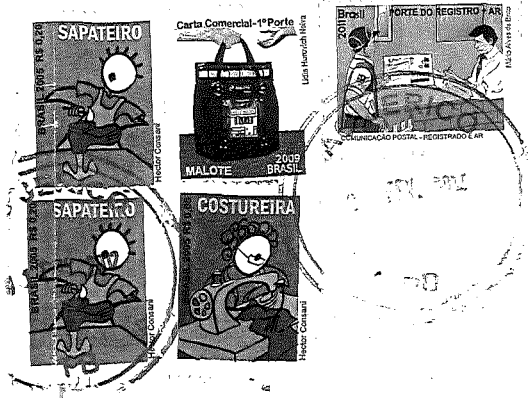

REGISTRADO URGENTE
REGISTERED PRIORITY

AR PESO / WEIGHT (kg) 0,027
R.M. 45867968 4 BR. Rubrica



[Handwritten signature]

DESTINATÁRIO		FONE
MINISTERIO DAS COMUNICACOES - ESPLANADA DOS MINISTERIOS		
ENDEREÇO		
BL R , ANEXO B SALA 300		
CIDADE		UF
BRASILIA		DF
CEP		
7 0 0 4 4 9 0 0		

REMETENTE		FONE	USO EXCLUSIVO DOS CORREIOS <input type="checkbox"/> Mudou-se <input type="checkbox"/> Recusado <input type="checkbox"/> Desconhecido <input type="checkbox"/> Não procurado <input type="checkbox"/> Endereço insuficiente <input type="checkbox"/> Não existe o número indicado <input type="checkbox"/> Outros (especificar)	TENTATIVAS DE ENTREGA 1ª: / / às h. 2ª: / / às h. 3ª: / / às h.	CARIMBO UNIDADE ENTREGADORA
ASSOC. COMUNITARIA RADIO DIFUSÃO					
ENDEREÇO					
SITIO UMBURA NA					
CEP	CIDADE	UF			
5 8 8 3 0 0 0 0	PERI CO	PB			
			Rubrica do respo: <i>[Handwritten]</i> Visto		

Min. das Com.
n.º 442
Rubrica:
SSCCS

PORTARIA Nº 187 , DE 02 DE ABRIL DE 2012.

O MINISTRO DE ESTADO DAS COMUNICAÇÕES, no uso de suas atribuições, considerando o disposto no inciso II do art. 9º e art. 19 do Regulamento do Serviço de Radiodifusão Comunitária, aprovado pelo Decreto nº 2.615, de 3 de junho de 1998, na Lei nº 9.612, de 19 de fevereiro de 1998, e tendo em vista o que consta do Processo Administrativo nº 53000.021062/08, resolve:

Art. 1º Outorgar autorização à Associação Comunitária de Radiodifusão de Uburana, Gangorra e Vertentes, com sede no Sítio Uburana, s/n – Zona Rural, Município de Jericó, Estado da Paraíba, para executar o Serviço de Radiodifusão Comunitária, pelo prazo de dez anos, sem direito de exclusividade.

Parágrafo único. A autorização reger-se-á pela Lei nº 9.612, de 19 de fevereiro de 1998, leis subseqüentes, seus regulamentos e normas complementares.

Art. 2º A entidade autorizada deverá operar com o sistema irradiante localizado nas coordenadas geográficas com latitude em 06º 31' 15" S e longitude em 37º 49' 42" W, utilizando a frequência de 87,9 MHz.

Art. 3º Este ato somente produzirá efeitos legais após deliberação do Congresso Nacional, nos termos do § 3º do art. 223 da Constituição, devendo a entidade iniciar a execução do serviço, em caráter definitivo, no prazo de seis meses a contar da data de publicação do ato de deliberação.

Art. 4º Esta Portaria entra em vigor na data de sua publicação.

PAULO BERNARDO SILVA

PUBLICADO NO DIÁRIO
OFICIAL DE 03 / 04 / 2012
Página: 360 Seção: 1
ANOTADO POR: 



1443
Rubrica: [assinatura]

MINISTÉRIO DAS COMUNICAÇÕES
Secretaria de Serviços de Comunicação Eletrônica
Departamento de Outorga de Serviços de Comunicação Eletrônica

DESPACHO

Assunto: Encaminhamento de Cópia de Processo à Presidência da República.

Tendo em vista a publicação da Portaria nº 187, de 02/04/2012, no Diário Oficial da União de 03/04/2012, que autoriza a **Associação Comunitária de Radiodifusão de Umburana, Gangorra e Vertentes** a executar o serviço de radiodifusão comunitária na localidade de **Jericó / PB**, consoante com o disposto no § 3º do art. 223 da Constituição, encaminhe-se o processo n.º **53000.021062/2008**, em cópia autenticada, acompanhado do ato de outorga e exposição de motivos, ao Gabinete do Ministro de Estado das Comunicações, para posterior envio à Presidência da República.

À consideração superior.

Brasília, 03 de abril de 2012.



BRUNA PACHECO GONÇALVES DE MEDEIROS
Agente Administrativo

De acordo com o Despacho. À consideração do Senhor Coordenador-Geral de Radiodifusão Comunitária.

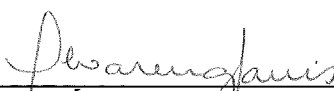
Brasília, 3 de abril de 2012.

VILMA DE FÁTIMA ALVARENGA FANIS
Coordenadora de Serviço de Radiodifusão Comunitária
Substituta

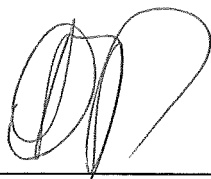
De acordo. Encaminhe-se ao Gabinete do Ministro de Estado das Comunicações para as providências.



Brasília, 04 de abril de 2012.

OCTAVIO PENNA PIERANTI
Coordenador-Geral de Radiodifusão Comunitária

MINISTÉRIO DAS COMUNICAÇÕES
GABINETE DO MINISTRO
COORDENAÇÃO-GERAL DE SERVIÇOS DO GABINETE
 Esplanada dos Ministérios, Bloco R, Sala 722
 70044-900 Brasília-DF
 Tel.: (61) 311-6242 - 321-7484 - Fax: (61) 311-6583

Ofício nº 13 /2012/GM-MC

Brasília, 26 de abril de 2012.

Ao Senhor
LUÍS ALBERTO DOS SANTOS
 Subchefe de Análise e Acompanhamento de Políticas Governamentais
 Palácio do Planalto, 4º andar
 70150-900 Brasília-DF

Assunto: **Encaminha anexo(s)**

Senhor Subchefe,

Atendendo à orientação dessa Subchefia e ao que dispõe o Decreto nº 3.714, de 3 de janeiro de 2001, referente à transmissão eletrônica de documentos, encaminho, em anexo, os seguintes processos:

MC 00151 2012
 - 53000.012106/2011

MC 00152 2012
 - 53710.001108/2002

MC 00153 2012
 - 53000.008023/2010

MC 00154 2012
 - 53000.021062/2008

MC 00155 2012
 - 53000.013388/2010

MC 00156 2012
 - 53000.026993/2010

MC 00157 2012
 - 53000.014693/2003

Atenciosamente,

RENATA MORAES CHECCHIO
 Coordenador-Geral Substituta

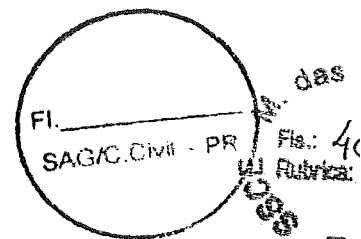
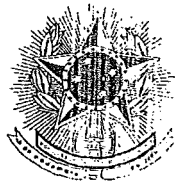

MINISTÉRIO DAS COMUNICAÇÕES
Secretaria de Serviços de Comunicação Eletrônica
Departamento de Outorga de Serviços de Comunicação Eletrônica

Nota Técnica nº 77/2011/CGRC/DEOC/SCE-MC

Assunto: Previsão de instalação de Conselhos Comunitários responsáveis pela supervisão da programação de emissoras autorizadas a prestar o serviço de radiodifusão comunitária

SUMÁRIO EXECUTIVO

1. A presente nota técnica trata da previsão estatutária de criação e instalação de Conselhos Comunitários vinculados a entidades autorizadas a prestar o serviço de radiodifusão comunitária, tendo em vista o disposto na Nota Informativa nº 62/2011/SAG-Casa Civil-PR e reunião realizada na Casa Civil no dia 27 de julho de 2011.

ANÁLISE

2. No item 4 da referida nota informativa, *"sugere-se que seja enviado expediente ao Ministério das Comunicações, informando-o que é necessário exigir das entidades interessadas na autorização do Serviço de Radiodifusão Comunitária a previsão, nos seus estatutos sociais, do Conselho Comunitário, com vista ao cumprimento do art. 8º da Lei nº 9.612/98, da Norma Complementar nº 1/2004, do Ministério, e conformidade com o Anexo 16 desta Norma"*.
3. Em reunião realizada entre representantes da Casa Civil e da Secretaria de Serviços de Comunicação Eletrônica deste Ministério, no dia 27 de julho de 2011, os representantes deste órgão reconheceram a clareza da disposição legal em tela, segundo a qual *"a entidade autorizada a explorar o Serviço deverá instituir um Conselho Comunitário, composto por no mínimo cinco pessoas representantes de entidades da comunidade local, tais como associações de classe, beneméritas, religiosas ou de moradores, desde que legalmente instituídas, com o objetivo de acompanhar a programação da emissora, com vista ao atendimento do interesse exclusivo da comunidade e dos princípios estabelecidos no art. 4º desta Lei"*. No entanto, argumentou-se que não há na lei, no decreto ou na norma nenhum dispositivo que obrigue a entidade a prever a constituição do referido conselho em seu estatuto. Vale lembrar que não é preciso constituir entidade específica para a prestação do serviço de radiodifusão comunitária, logo existem associações e fundações concorrentes que, no momento de sua criação, não planejavam a prestação desse serviço.
4. A inexistência de menção ao Conselho Comunitário no estatuto da entidade não a exime de constituí-lo, nem tampouco autoriza o Ministério das Comunicações a deixar de cobrar a sua existência. Adota-se como procedimento rotineiro, no âmbito da Coordenação-Geral de Radiodifusão Comunitária (CGRC), solicitar a ata de constituição do Conselho Comunitário à entidade com outorga, sempre que essa encaminhar nova documentação ou apresentar demanda ao Ministério das Comunicações (como, por exemplo, pedido para alteração de características técnicas) e quando a ata não tiver sido apresentada anteriormente.
5. Saliente-se, ainda, que a regulamentação para a prestação do serviço de radiodifusão comunitária está, neste momento, em revisão. Foi realizada consulta pública sobre nova norma, que substituirá a Norma Complementar nº 1/2004, nos meses de junho e julho de 2011 e atualmente a CGRC prepara minuta consolidada a ser submetida à Consultoria Jurídica deste Ministério, com a expectativa de publicação do novo documento no mês de setembro. Como se depreende da minuta (em anexo), serão criados formalmente mecanismos que facilitem o acompanhamento da instalação do referido colegiado. O item 8.2 estabelece que: *"O estatuto social das associações comunitárias e das fundações interessadas em prestar o serviço deverá: (...) j) indicar que constituirá um Conselho Comunitário nos termos da lei nº 9.612, de 19 de fevereiro de 1998, caso a entidade venha a ser contemplada com uma outorga para a prestação do serviço de radiodifusão comunitária"*. Já o item 20.3 determina que o pedido de renovação de outorga deve ser acompanhado de *"j) último relatório do Conselho Comunitário, constituído nos moldes do item 21.4.1 desta norma, sobre a programação veiculada pela emissora"*.
6. Por fim, os representantes do Ministério das Comunicações na referida reunião solicitaram que se aguardasse a publicação da nova norma para o início da cobrança relativa à previsão CGRC/DEOC

estatutária de instalação de um Conselho Comunitário. A necessidade de cobrança dessa previsão em estatuto agora representaria, de imediato, a necessidade de revisão de mais de 1.300 processos de outorga ora em tramitação nesta Coordenação-Geral. Além disso, a cobrança neste momento não estaria baseada em nenhum regulamento.

CONCLUSÃO

7. Tendo em vista o disposto nesta Nota Técnica e a reunião realizada na Casa Civil no dia 27 de julho de 2011, sugerem-se os seguintes encaminhamentos relativos à cobrança de previsão estatutária de constituição de um Conselho Comunitário por entidades interessadas na prestação do serviço de radiodifusão comunitária:

a) Casos de emissoras já autorizadas a prestar o serviço – O Ministério das Comunicações deve continuar cobrando a apresentação de ata de constituição do referido conselho, nos termos desta Nota Técnica, abrindo processo de apuração de infração quando for necessário;

b) Processos atualmente em tramitação que vierem a resultar em outorga – Ao encaminhar a licença provisória, que autoriza a entidade a iniciar a transmissão de sua programação, o Ministério das Comunicações, por ofício, exigirá a apresentação de ata constitutiva do Conselho Comunitário em até 30 dias, sob pena de abertura de processo de apuração de infração;

c) Processos de outorga iniciados depois da publicação da nova norma – O Ministério das Comunicações cobrará a previsão de constituição do referido conselho em estatuto; e

d) Processos de renovação de outorga – O Ministério das Comunicações cobrará a apresentação do último relatório do Conselho Comunitário, conforme disposto na nova norma.

Brasília, 28 de julho de 2011.

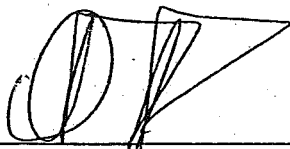

OCTAVIO PENNA PIERANTI
Coordenador-Geral de Radiodifusão Comunitária

De acordo. À consideração do Senhor Secretário de Serviços de Comunicação Eletrônica.

Brasília, 28 de julho de 2011.

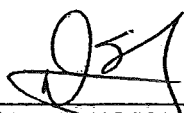

DERMEVAL DA SILVA JÚNIOR
Diretor do Departamento de Outorga de Serviços de Comunicação Eletrônica

De acordo. A presente Nota Técnica deve ser apensada aos autos dos processos a serem novamente remetidos à Casa Civil.

Brasília, 28 de julho de 2011.



GENILDO LINS DE ALBUQUERQUE NETO
Secretário de Serviços de Comunicação Eletrônica